

---

# НАУКА XXI ВЕКА

Ноябрь 2016

Ежемесячное научное издание

«Редакция журнала "Наука XXI века"»

Москва 2017

---

Наука XXI века  
Ноябрь 2016

Ежемесячное научное издание.

Зарегистрировано в Федеральной службе по надзору в сфере связи, информационных технологий и массовых коммуникаций (Роскомнадзор).

Свидетельство о регистрации средства массовой информации  
ПИ №ФС77-65928 от 06 июня 2016 г.

Адрес редакции:  
123317, г. Москва, ул. Тестовская, д. 10  
E-mail: [info@nauka21veka.ru](mailto:info@nauka21veka.ru)

Главный редактор Иванов Владимир Владимирович

Адрес страницы в сети Интернет: [nauka21veka.ru](http://nauka21veka.ru)

Публикуемые статьи рецензируются  
Мнение редакции может не совпадать с мнением авторов статей  
Ответственность за достоверность изложенной в статьях информации  
несут авторы  
Работы публикуются в авторской редакции  
При перепечатке ссылка на журнал обязательна

© Авторы статей, 2017  
© Редакция журнала "Наука XXI века", 2017

## Содержание

<b>Содержание</b>	<b>3</b>
<b>Педагогические науки</b>	<b>5</b>
Сущность и структура педагогического взаимодействия учителя и обучающихся	5
Системно-деятельностный подход как средство повышения качества образования на уроках английского языка	9
Из опыта работы воспитателя по взаимодействию ДОО с семьями воспитанников	12
Методическая разработка Тема: «Воспитание гражданина в семье»	17
Нетрадиционные формы контроля знаний и умений: новый подход в реализации дисциплины «Физическая культура» в соответствии ФГОС ВО нового поколения	22
Методы развития творческих способностей младших школьников	30
Особенности профессионального консультирования в процессе самоопределения старшеклассников	34
Из опыта работы «Подготовка детей к школе»	38
Развитие личности - одна из важнейших проблем обучения	41
Применение элементов лингвострановедения на уроках английского языка. Диалектические особенности английского языка в Северной Ирландии.	44
Применение элементов лингвострановедения на уроках английского языка. Диалектические особенности английского языка в Северной Ирландии.	46
Стратегия работы по формированию навыков говорения на уроках английского языка	48
<b>Филологические науки</b>	<b>54</b>
Древние литературные памятники узбекского народа	54
Своеобразные черты литература XX века. Представители джадидизма: Фитрат	57
<b>Экономические науки</b>	<b>60</b>
Исламское учение об экономических отношениях и предпринимательстве	60
Модели государственного управления (на примере муниципального образования «город Екатеринбург»)	63
К вопросу о необходимости внесения изменения в методику формирования себестоимости нефтяных компаний. To the question about the necessity of making changes to the methodology of formation of the cost at the oil companies.	65
Сравнительный анализ методов совершенствования государственного регулирования нефтегазовой отрасли в России и зарубежных странах	69
Внебюджетные социальные фонды как составная часть финансовой системы РФ	74
Подготовка кадров для государственного и муниципального управления: региональные проблемы и пути их решения	77
<b>Технические науки</b>	<b>79</b>
Вычисление корней полинома методом выделения круга, ограничивающего его корни. Области применения метода	79
Обработка поверхностей деталей проволочным инструментом	81
<b>Географические науки</b>	<b>86</b>
Развитие УУД обучающихся средствами ИКТ в рамках образовательной модели «Перевернутый урок».	86
<b>Науки о земле</b>	<b>89</b>
Эколого-экономическое обоснование планирования ликвидации аварийных разливов нефти в морских условиях	89
<b>Культурология</b>	<b>92</b>
Елизавета Григорьевна Мамонтова — меценат и друг художников	92
<b>Психологические науки</b>	<b>96</b>
Психология профессионального самоопределения выбора профессии	96
<b>Юридические науки</b>	<b>100</b>
Гражданско-правовое регулирование отношений по возмездному оказанию правовых и юридических услуг	100
Общественно опасные злоупотребления свободой совести и вероисповедания	104
Смягчающие обстоятельства в современном российском уголовном праве	107

Ответственность за организацию незаконного вооруженного формирования и участие в нем	109
Основания применения отсрочки отбывания наказания	112
Предпосылки к возникновению посреднической деятельности в преступном механизме	114
Усмотрение при избрании меры уголовно-правового характера	116
Охраны частной жизни	118
Принципы противодействия преступности в международном и российском уголовном законодательстве	120
Криминализация и глобализация: криминологический анализ	122
Страдания как обязательный признак особой жестокости: медико-правовой анализ	124
Уголовно-правовой анализ организации объединения, посягающего на личность и права граждан	126
Присвоение и растрата в уголовном праве	128
Уголовно-правовая характеристика преступлений против собственности, совершаемых с применением психического насилия	130
Основные направления правовой политики современной России	132
Экстремистский мотив как квалифицирующий признак преступлений и отягчающее обстоятельство	135
Проблемы разграничения экстремистского и хулиганского мотивов	138
Разграничение экстремистских и террористических преступлений	140
Проблемы квалификации преступлений экстремистской направленности	143
Юридический анализ состава преступления, предусмотренного ст. 272 УК РФ	145
Юридическое содержание и признаки экстремизма	147
Определение экстремистских преступлений и преступлений экстремистской направленности в юридической науке и законодательстве Российской Федерации	149
Экспертное исследование продуктов выстрела на руках и одежде стрелявших	152
Трасология как раздел криминалистики	154
Профессиональная преступность	156
<b>Социологические науки</b>	<b>158</b>
Причины депопуляции и демографическая стратегия сельского населения на примере Псковской области	158
<b>Исторические науки</b>	<b>167</b>
Лев Николаевич Толстой о Кавказе и гребенских казаках	167
<b>Искусствоведение</b>	<b>173</b>
Садриддин Поччаев миниатюраси	173
<b>Физико-математические науки</b>	<b>179</b>
Индикатор с повышенным различием знаков	179
<b>Химические науки</b>	<b>185</b>
Тушащие свойства некоторых веществ в условиях пламени	185
Изучение нейтрализующих свойств марганецсодержащего металлургического шлака	187
Колориметрическое определение фенолов	189

## Сущность и структура педагогического взаимодействия учителя и обучающихся

**Джаббарова Лала Али кызы,**  
учитель начальных классов,  
**Джаббарова Наргиз Али кызы,**  
учитель начальных классов,  
МБОУ «Основная  
Общеобразовательная  
Архангельская школа»  
E-mail: [dzhabbarowa.lala@yandex.ru](mailto:dzhabbarowa.lala@yandex.ru)

Педагогическое взаимодействие осуществляется не только с отдельными обучающимися, но и с целым классом, являющимся той общностью, в которой происходит непосредственное общение, порождающее систему межличностных отношений. Именно эти отношения образуют личностно-развивающую среду [1].

Функции учителя, реализуемые в процессе педагогического взаимодействия, иные, чем функции учащихся. Для него они, прежде всего, организаторские, направленные на управление развитием класса и каждого ребенка в нем. В задачи учителя входит трансформация социальных норм и правил в личные требования, которые должны стать нормами поведения обучающихся. Поэтому так важно установить доброжелательные, приятные, теплые взаимоотношения с учащимися. Без этого учитель не сможет выполнить свою миссию транслятора социальных ценностей.

Ученые отмечают, что взаимоотношения, складывающиеся в процессе педагогического взаимодействия, не должны быть стихийными и самостановящимися. Положительные, заботливые, доброжелательные, чуткие, доверительные взаимоотношения между учителями и учениками сказываются на успешности педагогической деятельности, психологической атмосфере, авторитете учителя, а также на самооценке учащихся, их удовлетворенности вхождением в школьный и классный коллективы.

Характер отношений учителя с детьми во многом определяет и систему взаимоотношений среди школьников. Причем это относится не только к детям раннего возраста, но и к подросткам, и к старшим школьникам. В педагогической практике наиболее часто встречаются следующие виды взаимоотношений педагогов с учащимися:

- устойчиво-положительные;
- неустойчиво-положительные;
- пассивно-положительные;
- пассивно-отрицательные;
- негативные.

Устойчиво-положительное отношение характеризуется постоянным вниманием к работе всего класса и отдельных обучающихся, наличием деловых контактов, принятием всех обучающихся, спокойной и положительной эмоциональной тональностью. Учителя с таким отношением реализуют в процессе педагогического взаимодействия свою положительную направленность, характеризующуюся такими личностными параметрами, как заинтересованность успехами учебной деятельности обучающихся, стремление авансировать детей, поощрить их достижения, ориентация на продвижение учащихся, умение подчеркнуть их уникальные особенности и др.

Неустойчиво-положительное отношение проявляется тогда, когда имеют место элементы и положительного, и отрицательного отношения, но с преобладанием положительного. Чаще всего

это ситуативные отношения, обусловленные сменой настроения, результатами деятельности, поведением учащихся. При этом в поведении учителя могут быть замкнутость, сухость, категоричность, педантизм, эмоциональная нестабильность, вспыльчивость, непоследовательность, чередование требовательности и либерализма, дружелюбия и враждебности [12].

Пассивно-положительное отношение — это индифферентное отношение. Оно обнаруживается тогда, когда положительное отношение скрыто или трудно определяется. При этом возникают дистанция между учителем и учащимися, безразличие, отсутствие взаимной тяги и стремления к взаимодействию.

Открыто-отрицательное отношение возникает тогда, когда учитель или ученики демонстративно подчеркивают неприязнь, неприятие друг друга, раздражительность, несовместимость. Такое отношение встречается реже и, как правило, проявляется в ситуациях конфликта и взаимной агрессии. Его характеризует явная эмоционально-негативная направленность — резкость, акцентирование внимания на недостатках, повторяющиеся замечания и наказания [14].

Пассивно-отрицательное отношение характеризуется недемонстративным отрицанием детей, эмоциональной вялостью, безучастностью, скрытой неприязнью, сухостью, отчужденностью в общении с учениками, равнодушием к их успехам и неудачам, формализмом в работе.

Усвоение опыта негативных отношений порождает такие черты характера, как неуживчивость, крикливость, нетерпимость к чужому мнению или оценке другого, фрустрированность, агрессивность, склоность, злобивость и др.

Учитель с устойчиво-положительным отношением к учащимся быстрее завоевывает авторитет, вызывает симпатию и даже любовь со стороны учеников, желание подражать ему, считать его эталоном.

Обучающиеся уже в начальных классах могут уловить и осознать отношение учителя к ним. Подростки умеют определять, кого учителя любят больше других и за что, кто из учеников больше любит учителя и почему, могут дать обобщенные ответы на такие вопросы, как «нравится ли тебе учитель», «как учитель относится к тебе лично» и др. Получить данные о взаимоотношениях учителя и учащихся можно не только в процессе наблюдения за учащимися на уроках, но и на переменах, на внеклассных мероприятиях, во время игр и индивидуальных бесед с детьми.

Культура взаимоотношений учителя с обучающимися проявляется в той общей оценке, которую он дает классу, а также в дифференцированных оценках отдельных учащихся. Учителя с устойчиво-положительным отношением дают наиболее высокую оценку, как классу, так и отдельным ученикам. Такие учителя подчеркивают достоинства каждого ученика, замечают индивидуальные успехи, личностный рост, видят перспективы развития, не применяют крайних мер, любят индивидуальные формы работы с детьми, однако остаются требовательными и принципиальными как к себе, так и к другим.

Учителя с неустойчиво-положительным или ситуативным отношением не имеют однозначных взглядов на личность ученика и возможности его развития. Характеристики, даваемые такими учителями, противоречивы, а оценка класса неопределенна. Учителя с открыто-отрицательным отношением дают отрицательную оценку классному коллективу или основной части учащихся, не могут найти подхода к ученикам, не желают работать с трудными, слабо подготовленными или ленивыми. Эмоциональное благополучие или самочувствие учащихся и учителей зависит от того, насколько симпатии и стремление к общению являются взаимными.

Похвала любимого учителя, высказанное им положительное отношение могут значительно повысить самооценку обучающихся, пробудить стремление к новым достижениям, порадовать его. Такая же похвала, высказанная учителем, который не принимается учащимися, может оказаться неприятной ученику и даже воспринята как порицание. Это случается, когда педагог не признается

не только этим ребенком, но и всем классом.

Педагоги — практики отмечают, что при оценке успехов обучающихся особенно важна требовательность учителя. У нетребовательного учителя ученики расхолаживаются, их активность снижается. Если же ученик воспринимает требования учителя как слишком высокие, то связанные с этим неудачи могут вызвать эмоциональный конфликт. Сможет ли ученик правильно воспринять требования или нет, зависит от того, насколько в педагогической стратегии учителя учтены уровень притязаний учащихся, планируемые перспективы его жизнедеятельности, сложившаяся самооценка, статус в классе, т.е. вся мотивационная сфера личности, без учета которой нельзя осуществить продуктивное взаимодействие.

Исследователями установлено, что учителя чаще обращают внимание на тех школьников, которые вызывают у них то или иное эмоциональное отношение симпатию, озабоченность, неприязнь [6].

В то же самое время безразличные им ученики не привлекают их внимания. Оказалось, что учитель склонен лучше относиться к «интеллектуальным», дисциплинированным и исполнительным ученикам. На втором месте стоят пассивно-зависимые и спокойные. На третьем — ученики, поддающиеся влиянию, но плохо управляемые. Самые нелюбимые — независимые, активные, самоуверенные ученики.

Поступление в школу коренным образом меняет характер жизни ребёнка. С первых дней обучения в школе возникает главное противоречие — между постоянно растущими требованиями, которые предъявляются к личности ребёнка, его вниманию, памяти, мышлению, речи, и наличным уровнем развития. Это противоречие является движущей силой развития у младшего школьника. По мере возрастания требований уровень психического развития подтягивается до их уровня.

Младший школьный возраст — качественно своеобразный этап развития ребёнка. Развитие высших психических функций и личности в целом происходит в рамках ведущей на данном этапе деятельности (учебной — согласно периодизации Д.Б. Эльконина), сменяющей в этом качестве игровую деятельность, которая выступала как ведущая в дошкольном возрасте. Включение ребёнка в учебную деятельность знаменует начало перестройки всех психических процессов и функций.

Разумеется, далеко не сразу у младших школьников формируется правильное отношение к учению. Они пока не понимают, зачем нужно учиться. Но вскоре оказывается, что учение — труд, требующий волевых усилий, мобилизации внимания, интеллектуальной активности, самоограничений. Если ребёнок к этому не привык, то у него наступает разочарование, возникает отрицательное отношение к учению. Для того, чтобы этого не случилось учитель должен внушать ребёнку мысль, что учение — не праздник, не игра, а серьёзная, напряжённая работа, однако очень интересная, так как она позволит узнать много нового, занимательного, важного, нужного. Важно, чтобы и сама организация учебной работы подкрепляла слова учителя.

Вначале у него формируется интерес к самому процессу учебной деятельности без осознания её значения. Только после возникновения интереса к результатам своего учебного труда формируется интерес к содержанию учебной деятельности, к приобретению знаний. Вот эта основа и является благоприятной почвой для формирования у младшего школьника мотивов учения высокого общественного порядка, связанных с подлинно ответственным отношением к учебным занятиям.

Формирование интереса к содержанию учебной деятельности, приобретению знаний связано с переживанием школьниками чувства удовлетворения от своих достижений. А подкрепляется это чувство одобрением, похвалой учителя, который подчёркивает каждый, даже самый маленький успех, самое маленькое продвижение вперёд. Младшие школьники испытывают чувство гордости, особый подъём сил, когда учитель хвалит их.

Большое воспитательное воздействие учителя на младших связано с тем, что учитель с самого

начала пребывания детей в школе становится для них непререкаемым авторитетом. Авторитет учителя — самая важная предпосылка для обучения и воспитания в младших классах .

Происходит функциональное совершенствование мозга — развивается аналитико-систематическая функция коры; постепенно изменяется соотношение процессов возбуждения и торможения: процесс торможения становится всё более сильным, хотя по-прежнему преобладает процесс возбуждения, и младшие школьники в высокой степени возбудимы и импульсивны .

Учебная деятельность в начальных классах стимулирует, прежде всего, развитие психических процессов непосредственного познания окружающего мира — ощущений и восприятий. Младшие школьники отличаются остротой и свежестью восприятия, своего рода созерцательной любознательностью .

Для получения объективных сведений важно расположить ученика к откровенности и поддерживать доброжелательную обстановку на протяжении всей беседы. Объективность сообщаемых в беседе данных зависит во многом от такта учителя, от умения выяснить интересующие его обстоятельства, причем не только в форме прямых вопросов, но и косвенным путем [2] .

Поскольку при проведении беседы приходится выводы делать на основе ответов самого ученика, полезно сочетать ее с наблюдением и изучением продуктов деятельности школьника. Особенно большой интерес представляют творческие работы учащихся — сочинения, рисунки, модели и др. Они позволяют собрать данные, свидетельствующие о способностях, интересах, о чертах характера и других особенностях того или иного ученика.

Таким образом, педагогическое взаимодействие учителя и обучающихся в школе I ступени происходит с учетом психолога — педагогических особенностей младших школьников.

#### **Библиографический список**

1. Аникеева, Н.П. Учителю о психологическом климате в коллективе. [Текст] / Н.П. Аникеева// М., 1983. — с.91
2. Бодалев, А.А. Личность и общение. [Текст] / А.А. Бодалев// М., 2002. — с.99.
3. Григорьева, Т.Г. Основы конструктивного общения. Практикум. [Текст] / Т.Г. Григорьева // Новосибирск, 2003. — с.98.
4. Дикунов, А.М. Педагогическое мастерство. [Текст] / А.М. Дикунов// Омск, 1994. — с.112
5. Кан-Калик, В.А. Грамматика общения. [Текст] / В.А. Канн-Калик// М., 1995. — с.74
6. Омаров, А.М. Руководитель, размышления о стиле управления. [Текст] / А.М. Омаров// М., 1999. — с.58
7. Панасюк, А.Ю. Управленческое общение. [Текст] / А.Ю. Панасюк// М., 1998. — с.137
8. Рожков, М.И. Организация воспитательного процесса в школе. [Текст] / М.И. Рожков// М., 2001. — с.87
9. Смирнов, С.А. Педагогика: педагогические теории, системы, технологии. [Текст] / С.А. Смирнов// М.: «Академия», 1998. — с.145
10. Грехнев В.С. Культура педагогического общения. [Текст] / В.С. Грехнев // М., 1998. — с.144
11. Столяренко Л.Д. Педагогика. [Текст] Ростов н/Д.: «Феникс», 2003.- с.264
12. Сластенин В.А. Педагогика: Учебное пособие для студентов высш. пед. учеб. заведений [Текст] / В.А.Сластенин. И.Ф.Исаев, Е.Н. Шиянов; Под ред. В.А.Сластенина.- М., 2004.- с.258
13. Онищук В. А. Урок в современной школе. [Текст] М.: Просвещение, 1996. — с.153



## Системно-деятельностный подход как средство повышения качества образования на уроках английского языка

**Шумская Оксана Александровна**

учитель английского языка

Муниципальное общеобразовательное учреждение

"Средняя общеобразовательная школа №1"

города Валуйки Белгородской области

E-mail: [shumskaya.oksanochka@mail.ru](mailto:shumskaya.oksanochka@mail.ru)

Федеральный Государственный Образовательный стандарт выдвинул новые требования к результатам освоения основных образовательных программ, т.к. российские школьники показывают значительно более низкие результаты при выполнении заданий, связанных с использованием научных методов наблюдения, классификации, сравнения, формулирования гипотез и выводов, планирования эксперимента, связанных с проведением исследования, поэтому в настоящий момент времени необходимыми становятся не сами знания, а знания о том, как и где их добывать, применять и интерпретировать.

Желая сместить акцент в образовании, мы приходим к выводу, что надо менять характер учебного процесса и способы деятельности учащихся. Поэтому и появилась потребность введения системно-деятельностного метода обучения. [1; 16]

Содержательная часть:

Понятие системно-деятельностного подхода существует с 1985 г. Проблемы деятельности разрабатывались в разных гуманитарных дисциплинах, но прежде всего в философии и психологии. Деятельностный подход к жизни вообще и к обучению в частности является значительным достижением психологии. Известный психолог Леонтьев говорил, что человеческая жизнь — это «система сменяющих друг друга деятельностей». Процесс обучения как передача информации от учителя к ученику, считают психологи, противоречит самой природе человека — только через собственную деятельность каждый познает мир.

Системно-деятельностный подход — лежит в основе стандартов нового поколения. Которые ориентированы не на само содержание образования, хотя с ним связаны, а на результаты образования, результаты деятельности и требования к этим результатам. В системно-деятельностном подходе категория «деятельности» занимает одно из ключевых мест. [2;36]

Деятельность это всегда целеустремлённая система, система, нацеленная на результат. При определении результатов необходимо учитывать психолого-возрастные, индивидуальные особенности развития личности ребёнка и присущи этим особенностям формы деятельности.

Школа выполняет заказ, сформулированный в стандартах. Стандарты — социальная конвенциональная норма, общественный договор между семьей, обществом и государством: семья предъявляет требования к созданию условий для успешности личностной, социальной, профессиональной; общество — к безопасности и здоровью, свободе и ответственности, социальной справедливости, благосостоянию; государство — к сохранению национального единства, безопасности, развитию человеческого потенциала, конкурентоспособности. Сейчас задача системы образования состоит не в передаче объёма знаний, а в том, чтобы научить учиться.

Каждый раз, составляя проект очередного урока, учитель задает себе одни и те же вопросы:

— Как организовать современный урок с точки зрения системно-деятельностного подхода?

— Как сформулировать цели урока с позиций планируемых результатов образования и обеспечить их достижение?

— Какой учебный материал отобрать и как подвергнуть его дидактической обработке?

— Какие методы и средства обучения выбрать?

— Как организовать собственную деятельность и деятельность учеников?

— Как обеспечить рациональное сочетание всех этих компонентов?

При подготовке к очередному уроку, нужно помнить, что основная идея системно-деятельностного подхода состоит в том, что новые знания не даются в готовом виде. Дети должны «открывать» их сами в процессе самостоятельной исследовательской деятельности. Задача учителя при введении нового материала заключается не в том, чтобы все наглядно и доступно объяснить, показать и рассказать. Учитель должен организовать исследовательскую работу детей, чтобы они сами додумались до решения проблемы урока и сами объяснили, как надо действовать в новых условиях.

Функция учителя заключается не в обучении, а в сопровождении учебного процесса: подготовка дидактического материала для работы, организация различных форм сотрудничества, активное участие в обсуждении результатов деятельности учащихся через наводящие вопросы, создание условий для самоконтроля и самооценки. Результаты занятий допускают неокончательное решение главной проблемы, что побуждает детей к поиску возможностей других решений, к развитию ситуации на новом уровне.[3;94]

Реализация деятельностного подхода в практическом преподавании обеспечивается следующей системой дидактических принципов, остановлюсь на некоторых:

1) **Принцип деятельности** заключается в том, что ученик, получает знания не в готовом виде, а добывает их сам, что способствует формированию его общекультурных и деятельностных способностей, общеучебных умений. Самое главное, ученикам становится интересно содержание урока, интересным становятся результаты собственной деятельности.

2) **Принцип непрерывности** означает преемственность между всеми ступенями и этапами обучения на уровне технологии, содержания и методик с учетом возрастных психологических особенностей развития детей

3) **Принцип психологической комфортности** предполагает снятие всех стрессообразующих факторов учебного процесса, создание в школе и на уроках доброжелательной атмосферы, ориентированной на реализацию идей педагогики сотрудничества, развитие диалоговых форм общения (это не сентиментальные отношения, не атмосфера вседозволенности, как считают некоторые учителя, а деловые доброжелательные отношения, основанные на уважении личности ученика и учителя; воспитание веры в себя, в свои возможности) [5;5-12]

В системно — деятельностном подходе существуют разные типологии уроков, типологии разных авторов. В своей практической деятельности можно использовать следующие типы уроков: урок «открытие нового знания»; урок формирования ЗУНов (урок парной работы); уроки развивающего контроля, уроки общения). На всех этих уроках происходит формирование предметных умений и навыков, но кроме этого они позволяют формировать и универсальные учебные действия.

**Урок «открытия новых знаний»:** на этих уроках формируется умение анализировать результаты своей деятельности, выявлять места и причины затруднений, умение ставить цели урока и подводить итог. На уроках школьники учатся решать нестандартные задачи, комбинировать имеющиеся знания, выдвигать гипотезы, искать пути решения проблем. Они наблюдают, сравнивают, анализируют, делают выводы и обобщения. В результате происходит творческое овладение знаниями, умениями, навыками и развитие мыслительных процессов, коммуникативных действий, познавательной активности.

**Урок парной работы (формирование ЗУНов, коррекция пробелов):** формируются навыки самостоятельной деятельности, навыки парной работы (школьники учатся управлению поведением партнера, планированию самостоятельной и совместной деятельности, осуществлять

взаимоконтроль и самоконтроль). Отдельные ученики ставят в положение учителя, появляется реальная возможность оказания реальной помощи друг другу. Эта форма порождает взаимную ответственность, внимательность, формирует интерес к работе товарища, через нее можно совместно изучать новый материал, отрабатывать алгоритмы, тренировать друг друга, проверять, обучать, обсуждать.

**Урок общения (теоретический опрос по теме, также включены небольшие практические задания):** формируются умение организовать учебное взаимодействие в группе, сотрудничество со сверстниками, умение слушать и слышать, давать оценку своим результатам и результатом товарищей. В процессе таких уроков формируется критическое мышление, а также очень важная способность мобилизовать в определенной ситуации приобретенные знания и опыт.[4;17]

Структура урока с позиций системно — деятельностного подхода состоит в следующем:

- учитель создает проблемную ситуацию;
- ученик принимает проблемную ситуацию;
- вместе выявляют проблему;
- учитель управляет поисковой деятельностью;
- ученик осуществляет самостоятельный поиск;
- обсуждение результатов.

Хочется закончить свое выступление словами немецкого педагога 19 в. Адольфа Дистерверга «Настоящий учитель показывает своему ученику не готовое здание, над которым положены тысячелетия труда, он ведет его к разрабатыванию строительного материала, возводит здание с ним вместе, учит его строительству». Учитель должен слышать и понимать детей, а не навязывать свое мнение.

#### **Библиографический список:**

1. Концепция федеральных государственных образовательных стандартов общего образования: проект / [Рос. акад. образования]; под ред. А.М. Кондакова, А.А. Кузнецова. -М.: Просвещение,2008. —С. 16. -(Стандарты второго поколения).
2. Системно-деятельностный подход как механизм реализации ФГОС нового поколения: сб. практич. материалов /сост. О.И. Чистикова. — Архангельск: АО ИППК РО, 2012. —36с
3. Подгорная А.К.О системно- деятельностном подходе в подготовке учителя к работе по новому государственному образовательному стандарту начального общего образования (ФГОС НОО) / А. К. Подгорная // Администратор образования (Ов Д). -2011. -№ 23. -С. 93-95.
4. Серебрякова Л.А.Системно- деятельностный подход как условие формирования ключевых компетентностей школьников / Л. А. Серебрякова // Методист. -2011. -№ 2. -С. 14-17. -Библиогр.: с. 17.
5. Вагнер И.В.Воспитательный компонент федеральных государственных образовательных стандартов: подходы к развитию и реализации / И. В. Вагнер // Соц. педагогика. -2012. -№ 2. -С. 5-12.

## Из опыта работы воспитателя по взаимодействию ДОО с семьями воспитанников

Ярылкина Е.Н.,

воспитатель высшей квалификационной категории

МДОУ «Детский сад № 9 о.в.» г. Магнитогорска

E-mail: [elena.yarylkina@mail.ru](mailto:elena.yarylkina@mail.ru)

Педагогическим основанием изменений дошкольного образования в соответствии с ФГОС на современном этапе является активное вовлечение родителей в работу ДОО. Детский сад и семья — два воспитательных феномена, каждый из которых по-своему дает ребенку социальный опыт.

Влияние на ребёнка семейного воспитания настолько сильно, что способно свести на нет любые педагогические усилия ДОО. Педагоги понимают, что без согласования с семьёй педагогические воздействия теряют всякую силу. Только в сочетании друг с другом они создают оптимальные условия для вхождения маленького человека в большой мир. Отсюда следует актуальность одного из механизмов реализации ФГОС — повышение ответственности родителей за воспитание детей, углубленное взаимодействие между семьей и ДОО.

Семейное воспитание неповторимо по своему воздействию и эта уникальность определяется следующими причинами:

— первичностью семейного окружения в силу биологической и психологической зависимости ребенка от родителей;

— максимальной возрастной сензитивностью в период дошкольного детства к общению со значимым взрослым, которая, возникает раньше потребности в общении со сверстником;

— длительностью и постоянством пребывания в семье, интимно-эмоциональной атмосферой семейных отношений: любовью, привязанностью, индивидуализацией общения членов семьи с ребенком.

Подрастающее поколение будет таким, какой будет его семья. Признание приоритета семейного воспитания требует иных отношений семьи и дошкольного учреждения. Прежде всего, их новизна определяется понятием «взаимодействие», которое представляет собой способ организации совместной деятельности, которая осуществляется с помощью общения. Я стремлюсь к тому, чтобы и дети, и родители чувствовали себя в ДОО комфортно, а также к тому, чтобы родители были уверены в поддержке своих воспитательных действий. В соответствии с этим изменяется и позиция дошкольного учреждения в работе с семьей, а именно совершенствование форм и методов сотрудничества ДОО и семьи во всестороннем развитии ребенка.

**Цель моей работы — решение задач, связанных с возрождением традиций семейного воспитания, вовлечение родителей в педагогический процесс ДОО.**

Основными задачами взаимодействия ДОО с родителями являются следующие:

1. Повышение активности и ответственности семей воспитанников детского сада и привлечение их к сотрудничеству в вопросах развития детей.

2. Обеспечение информационно-просветительской поддержки выбора родителями направлений в развитии и воспитании посредством выработки компетентной педагогической позиции по отношению к собственному ребенку.

3. Содействие созданию условий для развития способностей ребенка в различных видах образовательной деятельности, обеспечивая непрерывность подготовки к следующему

образовательному этапу (школьное обучение).

#### 4. Повышение уровня компетентности родителей.

Помимо традиционных форм работы ДОУ и семьи активно использую инновационные формы и методы:

- презентация образовательной деятельности ДОУ;
- фронтальные и индивидуальные опросы родителей, изучение проблем семей воспитанников;
- информационные буклеты;
- организация Дней открытых дверей;
- совместное проведение досугов;
- групповые встречи — практикумы, мастер-классы, круглые столы, дискуссии, видеопрезентации;
- «День Портфолио» — оформление папки успехов и достижений своего ребёнка ежемесячно;
- тематические досуги «Осенняя ярмарка», «Моя семья», «День матери», «Новогодний калейдоскоп», «Защитники Отечества», «Путешествие в музей», КВН «Знатоки природы»;
- совместное развлечение в рамках поло-ролевой социализации «Я — мальчик, я — девочка»;
- вовлечение в конкурсы (осенних поделок, кормушек для птиц, снежных построек, новогодних игрушек, «Маленькая красавица», «Богатыри России»);
- оздоровительные праздники «Папа, мама, я — дружная семья», «От простуды босиком»;
- совместные развлечения в рамках ООП «Безопасность»;
- театрализованные представления для родителей с участием детей «Красная Шапочка».

Опираясь на данные позиции, я приветствую любые формы включения родителей в жизнь детского сада. Для этого:

- информирую родителей обо всем, что происходит или будет происходить в группе и в детском саду в специальном календаре в фойе группы;
- приглашаю к обсуждению текущей ситуации в развитии ребенка и принятию решения о дальнейших совместных действиях педагогов, специалистов и родителей, способных обеспечить успешное развитие воспитанников;
- предлагаю творческие домашние задания для родителей с детьми, позволяющие наладить доверительные отношения с ребенком, и одновременно поучаствовать в образовательном процессе;
- призываю к участию родителей в методических мероприятиях: изготовление костюмов, игрового материала, видеосъемка;
- создала сайт группы- на котором поместила интересную информацию о жизни детей в детском саду и в группе.

Одной из основных форм работы по педагогическому просвещению семьи является родительское собрание. Хочу сказать о том, что я ушла от устаревшего лекционного метода проведения собрания. Использую такие приемы, которые активизируют внимание уставших родителей, способствуют более легкому запоминанию сути бесед, создают особый настрой на доброжелательный разговор. После небольшого вступления перехожу к дискуссии, в качестве примеров использую моменты из жизни группы, включаю инсценирование фрагментов из практики воспитания детей, включаю практические задания, игры. Предлагаю изготовление совместных поделок на различные конкурсы, которые проходят в нашем детском саду. Отправляю рисунки, поделки детей, затем вручаю детям полученные грамоты, что стимулирует их (детей) в дальнейшем

прилагать большие усилия на развитие творческих и познавательных интересов.

Коллективное творческое дело помогло сплотить коллектив детей и родителей, по-иному оценить друг друга, познать и, возможно, открыть для себя новые грани содержания личности друг друга, причем это касается и взрослых и детей.

Акцентируя внимание на проблемах организации индивидуальных и групповых консультаций, я считаю необходимым рассказать родителям, что важно не только грамотно заниматься с ребенком, но и добиваться результата. Именно семья является основным источником сочувствия и поддержки дошкольника и может оказать их своевременно, тонко и ненавязчиво. Однако родители, зачастую не зная об этом аспекте межличностных отношений, не всегда понимают, что ребенок часто обращается к ним не за конкретным советом, а именно за пониманием. В процессе консультаций стараюсь объяснить родителям, что ребенок обычно обостренно реагирует на негативную оценку своих успехов, болезненно воспринимает ее принижения, поэтому именно домашние отношения часто являются главными средствами компенсации недостаточных успехов или недооценки окружающих вне семьи.

Просветительская работа периодически касается вопросов организации видов детской деятельности. В своей работе обращаю внимание родителей на значение игровой деятельности. Ребенок развивается как индивид и личность в игре и через игру, получая разнообразную информацию о мире и о себе от взрослых и сверстников, прежде всего в предметной и вербальной деятельности, в коммуникативном общении. Игра как феномен культуры обучает, развивает, воспитывает, социализирует, дает отдых, и она же пародирует, иронизирует, смеется, публично демонстрирует относительность социальных статусов и положений.

**Детство без игры невозможно. Лишение ребенка игровой практики — это лишение его не просто детства, но и главного источника развития: творчества, осваиваемого опыта жизни, признаков социальной практики, богатства и микроклимата коллективных отношений, познания мира.**

Поэтому объясняю значение игры родителям, которых очень часто волнует, прежде всего, интеллектуальная подготовка ребенка к школе.

Родители имеют возможность предложить свои идеи по лексическим темам, принести материалы или книги, поделиться с детьми своими знаниями, научить их тому, что умеют и любят сами. Для этого родителям совершенно не нужно обладать педагогическими способностями — дети рады, когда мама или папа просто находятся в группе.

Мы предлагаем родителям посещение детского сада во время «Недели открытых дверей» — что позволит им иметь возможность «прожить» целый день в детском саду вместе со своим ребенком — посмотреть и принять участие в утренней разминке, побывать на занятиях, на прогулке, на приеме пищи, на «пробудительной» гимнастике после дневного сна, поиграть с детьми т.д.

Помощь в пополнении фондов детского сада (игрушки, книги, журналы и материалы, которые больше не нужны дома, но вполне могут пригодиться при организации воспитательно-образовательного процесса в ДОУ). Помощь в изготовлении дидактических материалов для занятий и свободной игровой деятельности детей (подбор заданий, ксерокопирование карточек).

Приветствую желание родителей иметь полную информацию о вопросах, решаемых в процессе проведения педагогического Совета, а также предоставляем родителям возможность принять участие в дискуссиях по интересующим их проблемам воспитания и развития детей дошкольного возраста.

Для творческого общения существует такая форма работы с семьей как тематические выставки (темы выставок «Осенняя ярмарка» — поделки из овощей и фруктов, из природного материала, «По правилам дорожного движения», «Новогодняя ёлочка», «Снеговик» др.). Эти выставки

предоставляют родителям и детям организовать совместную деятельность. Родители отмечают, что в процессе совместной подготовки материалов к выставке взрослые и дети еще лучше узнают друг друга; в семье появляется еще одна возможность поговорить о ребенке, о его жизни в группе и дома.

Огромное значение придаю виду сотрудничества — праздники. Готовят их не только педагоги с детьми, но активно участвуют в них и родители. И, несмотря на занятость, родители откликаются, а со временем сами стремятся к участию в праздниках, поскольку именно в такие моменты они раскрепощаются сами с одной стороны, а с другой — лучше понимают состояние своих же детей, когда те выступают перед ними.

**В ходе проведенной работы получены результаты:**

- повысился уровень родительской компетентности;
- гармонизировались родительско — детские отношения;
- повысилась ответственность родителей за судьбу ребенка и его активность в отношениях с сотрудниками ДОУ.

**Как это повлияло на развитие личности ребенка:**

- улучшился эмоциональный климат в семье;
- изменилась в сторону большей объективности родительская оценка талантов малыша, уровень родительских притязаний стал лучше соотноситься со способностями ребенка;
- повысилась эмоциональная насыщенность и информативность контактов родителей с детьми.

В заключение необходимо отметить, что преимущества инновационных форм взаимодействия ДОУ с семьями воспитанников неоспоримы и многочисленны:

- положительный эмоциональный настрой педагогов и родителей на совместную работу по воспитанию детей. Родители уверены в том, что ДОУ всегда поможет им в решении педагогических проблем и в то же время не навредит, поскольку будут учитываться мнение семьи и предложения по взаимодействию с ребенком. Педагоги в свою очередь уверены в понимании со стороны родителей в большинстве проблем (от материальных до хозяйственных и многих других). А в самом большом выигрыше находятся дети, ради которых и осуществляется данное взаимодействие;

- учет индивидуальности ребенка, педагог, постоянно поддерживая контакт с семьей, знает особенности, привычки своего воспитанника и учитывает их при работе, что, в свою очередь, ведет к повышению эффективности педагогического процесса;

- возможность родителям самостоятельно выбирать и формировать уже в дошкольном возрасте то направление в развитии и воспитании ребенка, которое они считают нужным.

Таким образом, родители начинают понимать ответственность, которую они несут за воспитание детей;

- укрепление внутрисемейных связей, что тоже, к сожалению, является проблемным вопросом в педагогике и психологии на протяжении всех времен;

- возможность реализации единой программы воспитания и развития ребенка в ДОУ и семье.

Я убеждена в том, что чем лучше налажено общение между семьей и группой детского сада, тем большую поддержку получит ребенок, тем вероятнее, что его жизнь в детском саду будет полна впечатлениями, любовью и доверием к окружению, а первый социальный опыт будет успешным.

Уверена, что мои воспитанники легко адаптируются в школе.

Таким образом, в эмоционально насыщенной атмосфере семейных отношений, аналогов

которой нет в социуме, заложен важнейший резерв для обогащения чувственного и социально-нравственного опыта дошкольника.



## Методическая разработка Тема: «Воспитание гражданина в семье»

**Речкина Любовь Федоровна,**  
методист по ВР, педагог-организатор,  
контактный телефон: +79220468139,  
E-mail: [rlv1948@mail.ru](mailto:rlv1948@mail.ru)

*Важнейшая мудрость жизни,  
которую должен постигнуть наш гражданин,-  
это человеческие взаимоотношения»*

**В.А. Сухомлинский.**

В семье дети получают первые уроки гражданственности. Моральные нормы общества первоначально предстают перед ребенком в форме требований, предъявляемых к нему родителями, предстают воплощенными во всем образе жизни семьи, и, даже еще не осознавая, усваиваются как единственно возможный способ поведения. Именно в семье в основном происходит формирование привычек, жизненных принципов. От того, как строятся отношения в семье, какие ценности, интересы здесь находятся на первом плане, зависит, какими вырастут дети. Да, первые уроки гражданственности дает сама жизнь семьи. Первостепенная задача семьи — научить ребенка жить среди людей, жить по нормам и принципам общества, тех самых, которые закреплены в Конституции. В.А. Сухомлинский утверждал: «Важнейшая мудрость жизни, которую должен постигнуть наш гражданин,- это человеческие взаимоотношения». В эти отношения ребенок вступает буквально с самого своего рождения. Следовательно, и гражданское воспитание начинается с первых же дней его жизни.

Отношения дошкольника не выходят за пределы непосредственных связей с семьей, товарищами по играм, соседями, воспитателями детского сада. Большой окружающий мир начинает входить в его жизнь из рассказов взрослых, он пока только начинает узнавать о нем. А вот отношение к людям у него уже формируется. Сегодня общение ребенка ограничено кругом его семьи, по мере его роста оно будет все более и более расширяться. Какие традиции отношений с людьми перенесет ребенок из семьи в школу, а затем в наше общество в целом? Принесет ли он в общественную жизнь своекорыстные претензии эгоиста или будет думать, чувствовать и действовать как коллективист? Это во многом зависит от отношений, которые, сложились у ребенка в его самой первой социальной среде — семье.

Есть только один способ воспитать гражданина — включить его с самого рождения в отношения, соответствующие нашему строю, обществу, образу жизни, в отношения гуманности, справедливости. Эти отношения предполагают, с одной стороны, уважение всех окружающих к ребенку, с другой стороны, его уважение ко всем окружающим. Значит, семья должна быть подлинным коллективом, где каждый окружен любовью и заботой, каждый имеет и права, и обязанности, где не только взрослые, но и дети участвуют в ведении общего хозяйства, где потребности и взрослых, и детей удовлетворяются разумно.

Семья, обладающая всеми признаками коллектива, говорил А.С. Макаренко, — это «организация воспитания и счастья». В такой семье радостно жить. В ней нет деспотизма взрослых и приниженности детей. В ней нет и людей, которые добровольно приносят себя в жертву остальным. Взрослые в такой семье — старшие члены коллектива, ответственные за него перед обществом. В ней каждый готов прийти другому на помощь.

Чтобы ребенок рос хорошим человеком, ему очень важно повседневно быть свидетелем

и участником самых дружеских, самых справедливых отношений между членами семьи. Он видит, как заботливы к нему родители, но это не создает у него ощущения собственной исключительности: ведь так же внимательны родители и друг к другу. Внимания к матери требует от него отец. Да и мать постоянно учит его, как проявлять заботу об отце, что сделать, чтобы его порадовать. Так в семье принято, это традиция, не писанный закон. И ребенок уже в семье следует этому закону заботы всех о каждом и каждого, обо всех, даже еще не зная, что это один из главных законов общественной жизни.

Семья — ячейка общества, и в ней, как в капле воды, отражаются отношения в обществе. Семья должна строиться на началах любви и взаимопонимания, заботы друг о друге. В.А. Сухомлинский говорил: «Я сразу вижу ребенка, родители которого по-настоящему любят друг друга: у него мир и покой в душе, вера в добро, красоту человека, в слово воспитателя».

А.С. Макаренко писал: «Если вы желаете родить гражданина и обойтись без родительской любви, то будьте добры, предупредите общество о том, что вы желаете сделать такую гадость. Люди, воспитанные без родительской любви, — часто искалеченные люди».

У ребенка, воспитанного без родительской ласки, возникает ощущение, что мир вокруг него холодный и неприветливый. Весь окружающий мир в этом возрасте заменяют для ребенка его родители; холодны они — значит, холоден весь мир, в котором ребенок появился, чтобы начать в нем жизнь. Он пугается этого мира, еще не зная его. У него рождается состояние страха и агрессивности по отношению к другим людям, он оказывается способным на жестокость, тогда как дети, воспитанные в условиях постоянных дружеских контактов с родителями, как правило, миролюбивы и покладисты.

На первый взгляд это звучит с натяжкой, — то, что ласковые родительские прикосновения к ребенку, колыбельная песня, улыбка — все это уже начало социального воспитания. Но это так. У кавказских народов есть такая пословица: «Если человек плохой, значит, мать у колыбели не пела ему песен». Нет материнской ласковой улыбки, нежного взгляда, мелодичной песни — и у ребенка остается неразбуженной душа.

Исследования показывают: едва родившись, ребенок уже чувствует, какие руки его касаются — любящие или безразличные, и реагирует на недостаток родительской любви так остро, что это принимает характер психической травмы.

Родители любят ребенка красивого и некрасивого, здорового и болезненного, послушного и озорного — любят не за какие-то достоинства, а просто за то, что он есть на свете. Отец и мать замечают каждый, казалось бы, незначительный успех ребенка, они от души радуются этому успеху, и у ребенка возникает желание чаще доставлять им эту радость и чаще переживать ощущение того, что им довольны. Любовь родных близких людей является для него постоянным свидетельством ценности его бытия.

Все мы родом из детства, говорил Экзюпери. Все мы родом из нашего, отчего дома, все мы вышли из наших семей, связаны с ними, как дерево связано с почвой, на которой выросло. Стремление человека внести в отношения с другими людьми теплоту и душевность имеет своим истоком сердечность отношений в родительском доме — доме его детства.

Познавая мир, ребенок познает и нас. Сначала он познает тепло наших рук, нашу улыбку, добрый взгляд. Потом он узнает, как мы ловки, быстры, хлопотливы в домашнем труде. Он с удовольствием отмечает про себя, что мы дружелюбны и приветливы с людьми. А когда он подрастет, его будет интересовать, как мы работаем, что для нас в жизни самое главное.

Мы хотим получить одобрение наших детей. Хотим, чтобы детям было за нас не стыдно, хотим быть для них примером. Пример родителей всегда у ребенка перед глазами, причем особенно он восприимчив к тем чертам характера, которые раскрываются в непосредственном общении с ним. Мать добра и справедлива к детям — этой доброте и справедливости они учатся у нее легко

и естественно, потому что, обращенные к ним, эти качества становятся частицей их личного опыта. Родительский пример становится примером доброты и справедливости.

Если у нас с нашими детьми дружеские, доверительные отношения, они начинают любить то, что любим мы, ненавидеть то, что мы ненавидим, наши убеждения становятся их убеждениями.

Пример родителей накрепко западает в душу: их готовность откликнуться на чужую беду, их умение трудиться не покладая рук, их приветливость и такт, их стойкость в борьбе с трудностями и жизненными невзгодами.

«Сынок, все, что ты делаешь, надо делать честно, на совесть, — говорит отец. — Делать так хорошо, как только можешь». Сын знает: эти слова — от души. Потому, что видит, каков сам отец в деле. Отцовское наставление навсегда западает в душу, потому что оно подкреплено примером его собственной жизни.

Все, что есть у нас — это воспитано строем, школой, воспринято от родителей. И это духовное наследство изо дня в день передается подрастающему поколению. Передаем все то, что составляет силу, гордость, славу народа, и что бережно хранится в семейных традициях. В семье, в быту, в меж соседском общении особенно отчетливо проявляется, насколько высок уровень нашей культуры. В семье над человеком нет контроля в такой мере, как на работе, где он на виду у десятков, а то и сотен глаз.

В семье, в быту человек ведет себя так, как для него стало естественным вести себя, здесь в полной мере проявляется то, что вошло в его плоть и кровь, стало его второй натурой, его действительной сущностью. Здесь человек раскрывается в тех своих качествах, которые стали для него органичны. Здесь проходит проверку истинный уровень нашей нравственности и гражданственности.

Проблема трудных детей и подростков — это всегда проблема трудной семьи. То, что семья неблагополучная, иногда прячется глубоко за ее стенами, тщательно скрывается от посторонних глаз. И обнаруживается, выявляется в том, какими растут в семье дети. Недаром существует изречение: не хвали человека за мудрость и добродетель, пока не увидишь, что получилось из его детей. Каков взгляд родителей на людей — добрый, признательный или недоверчивый, отмечающий только недостатки? Недобрый взгляд даже в очень хорошем человеке отыщет что-нибудь плохое, и это плохое заслонит от него все хорошее: за деревьями можно ведь и не разглядеть леса. И ребенок усваивает, впитывает в себя как медленно действующую отраву этот недобрый взгляд на людей.

Такой ребенок приучается смотреть на окружающих через пелену зависти, подозрительности. Родители порой и не задумываются о том, что одновременно у ребенка складывается и представление о себе — такое же в глубинной своей сути: еще неосознанно, но и себя ребенок ощущает как существо мелкое и неблагородное, способное на недостойный поступок.

Ребенку необходимо расти в атмосфере широких дружеских связей родителей с их товарищами по работе, соседями, их радушия по отношению к друзьям сына, дочери. Дом, открытый для всех, как душа, распахнутая настежь, дружелюбие, приветливость, искренняя симпатия родителей к окружающим людям — вот самая благодатная почва для духовного развития детей. Семье необходимо быть коллективом, ощущающим себя частью общества.

Особенно благоприятные условия для воспитания создаются в многодетной семье. В ней ребенок растет в коллективе, он с детства привыкает к мысли, что должен привлекать во внимание не только свои желания, но и желания братьев, сестер. Многочисленная семья, особенно такая, где совместно проживает несколько поколений, представляет собой могучий воспитательный коллектив, который направляет и контролирует поведение ребенка. В таких семьях дети следят за младшими, помогают старшим, учатся ответственности за свои поступки, правилам общежития, необходимости труда. Когда детям надо ухаживать за маленькими сестренками и братишками, за старенькими

бабушками и дедушками, эти семейные, обстоятельства как бы сами по себе вызывают к доброте ребенка, к его человеколюбию.

Но сейчас, по данным переписи населения, наиболее распространенным типом семьи является семья из супругов и одного ребенка. В них нет старших братьев, которые являются наставниками, нет младших, которых надо опекать. В таких условиях усложняется воспитание правильных взаимоотношений старших и младших, нет чувства привязанности к малышам, ответственности за них, взаимопомощи. Это ведет к тому, что ребенок становится объектом всеобщего внимания, чрезмерной заботы со стороны взрослых. И часто обожаемый «вундеркинд» на горе родителей очень быстро превращается в деспота. Статистика показывает, насколько ныне качественно изменился состав бабушек и дедушек. Значительно возрос их культурный и образовательный уровень. Привлечение к воспитанию бабушек и дедушек значительно обогащает его возможности. Они большое подспорье в воспитании не только в семье, но и в школе: ходят с ребятами на экскурсии и в театры, проводят беседы, организуют кружки. Они оказывают помощь и в контроле за учебной и режимом дня. Им обычно лучше других известны взаимоотношения между ребятами во дворе, и они могут дать информацию об этом. Эти люди имеют большой жизненный опыт и могут поделиться им с остальными.

Но слишком много помогать так, же плохо, как и слишком мало. Очень важно не пропустить и не угасить первые попытки самостоятельности, активности. Возникшая активность ребенка легко гасится, если взрослые сами начинают выполнять за него нужные действия. Но она угасает и тогда, когда цель не достигнута без помощи взрослых. Помощь взрослого должна быть строго дозирована. Неумеренный руководящий нажим лишь тормозит процесс нравственного и психического развития, происходит деформация в процессе формирования воли. Тогда вырастают не в меру послушные, безынициативные люди, ни за что не отвечающие, ничем не интересующиеся. Активность и чувство ответственности не возникают — сами собой: они только воспитываются.

Порядочность — понятие очень емкое, многогранное, но есть категории, без которых оно немислимо. Это честность, правдивость, точность, верность слову. Вряд ли можно уважать человека, если ему не свойственны эти черты характера. А ведь все они не врожденные, а даются воспитанием, тренировкой в нравственном поведении. В основе характера лежат привычки, которые вырабатываются. Будешь к себе снисходителен, не будешь бороться с дурными привычками, тогда станет нормой твоего поведения обман, и забывчивость, опоздания и безответственность. И ты превращаешься тут же в безнравственного человека. Становишься обузой для близких и общества.

Нравственное воспитание, воспитание гражданственности предполагает выработку у человека активной жизненной позиции, то есть сознательное сочетание общественных и личных интересов, умение подчинять личное общественному, чувство долга и ответственности, единство слова и дела. Чтобы выработать высокие нравственные принципы у ребенка, необходимо, чтобы родители сами придерживались этих принципов. При этом важно не только создать положительный социально-нравственный опыт семьи, но и учитывать, как он усваивается самим ребенком: что из обстоятельств семейной жизни им принимается, что отвергается и почему. А последнее в свою очередь зависит от уровня психического и нравственного развития маленького человека.

Ответы на анкеты для родителей показали, что большинство родителей достаточно четко представляют себе задачи нравственного воспитания. Только очень небольшая группа родителей не могла сформулировать, какие качества характера они хотели бы сформировать в своих детях. О таких родителях А.С. Макаренко говорил: «В некоторых семьях можно наблюдать полное бездумье в этом вопросе. Просто живут рядом родители и дети, и родители надеются на то, что все само собой получится. У родителей нет ни ясной цели, ни определенной программы. Конечно, в таком случае и результаты будут всегда случайны, и часто такие родители потом удивляются, почему это у них выросли плохие дети. Никакое дело нельзя хорошо делать, если неизвестно, чего хотят

достигнуть».

Нравственное воспитание тогда эффективно, когда за провозглашением высоких моральных принципов стоит адекватное им реальное поведение. В противном случае воспитание нравственности и гражданственности сводится к пустому морализированию.

Людям инициативным, социально ответственным свойственно одно качество, ценность которого все возрастает. Это морально-психологическая готовность к сложной и разнообразной работе. Человек, который морально и психологически не готов к изменениям, не может в должной мере содействовать прогрессу производства, науки и техники. Ответственность, надежность, морально-психологическая готовность личности рождаются и укрепляются в тех ситуациях, когда трудно, когда надо найти выход и выполнить задачу. Создание нового в науке и технике, свершение в труде — это всегда преодоление невозможного, зачастую преодоление себя.

Ребенок видит, каким уважением у всех окружающих пользуются его родители, и ему хочется заслужить в будущем такое же уважение. Он понимает, что это уважение можно заслужить только честной, трудовой, достойной жизнью. Не столько из слов родителей, сколько из наблюдений за их поведением, ребенок выносит свои первые понятия о чести, долге, любви к Родине.

Родители сами должны жить полной, сознательной, нравственной жизнью гражданина — вот главный секрет воспитания. Макаренко писал: «Вы должны быть не только отцом и шефом ваших детей, вы должны быть еще и организатором вашей собственной жизни, ибо вне вашей деятельности, как гражданина, вне вашего самочувствия, как личности не может существовать и воспитатель».

И в заключение — несколько правил, разработанных психологами для детей-школьников:

1) Дорожи своим именем. Добрые дела могут быть неприметными, потому что доброе дело — это норма. А вот твой скверный поступок способен надолго запятнать твое имя.

2) Твое имя — это твоя честь и достоинство. Если ты не дорожишь своим именем, значит, ты не дорожишь именем семьи, именем родителей, именем твоего коллектива.

3) Научись уважать свое имя. А это значит, ты должен каждый день прибавлять к своей доброй славе такие дела и поступки, которые способны украсить твое имя.

4) Помни: богатство коллектива — это достоинство отдельных личностей, способных приумножать богатство добрых отношений и развивать формы общения.

5) Не торопись судить товарища, помоги ему научиться дорожить своим именем.

6) Умей вникнуть в чужую судьбу. Помни: сегодня человек мог совершить проступок, а завтра и всю жизнь он окажется способным на благородные дела.

7) Никогда не покидай отверженных. Если ты покидаешь человека, попавшего в беду, ты уничтожаешь лучшее, что есть в тебе.

8) Высшее призвание человека состоит в том, чтобы стать гражданином. Это означает способность разрешать острые противоречия, возникающие в жизни. Это значит быть причастным к судьбе своего народа, Родины.

## Нетрадиционные формы контроля знаний и умений: новый подход в реализации дисциплины «Физическая культура» в соответствии ФГОС ВО нового поколения



**Давыдов Евгений Игоревич,**  
заведующий кафедрой физической культуры  
Федеральное государственное бюджетное  
образовательное учреждение высшего образования  
"Ухтинский государственный технический университет",  
г. Ухта  
E-mail: [edavidov@ugtu.net](mailto:edavidov@ugtu.net)

В соответствии с Федеральным законом о физической культуре и спорте в Российской Федерации физическая культура определена как часть культуры представляющая собой совокупность ценностей, норм и знаний, создаваемых и используемых обществом в целях физического и интеллектуального развития способностей человека, совершенствования его двигательной активности и формирование здорового образа жизни, социальной адаптации путем физического воспитания, физической подготовки и физического развития.

Образовательные учреждения, являющиеся субъектами, осуществляющие деятельность в области обучающихся, самостоятельно определяют формы занятий физической культурой, средства физического воспитания, виды спорта и двигательной активности, методы и продолжительность занятий физической культурой на основе государственных стандартов и нормативов физической подготовленности.

Целью физического воспитания является формирование физической культуры студента и способность реализовывать ее в социально-профессиональной, физкультурно-спортивной деятельности и в семье.

В программе по физической культуре для высших учебных заведений говорится о необходимости формирования у студента мотивов овладения физической культурой и предлагается уделять большее внимание формированию личности, способной к самостоятельной организации здорового образа жизни. Студент как личность характеризуется определенными индивидуальными особенностями, которые чаще всего проявляются и получают свое развитие в процессе обучения в вузе. Актуальность изучения проблемы физического воспитания в условиях

технического вуза определяется потребностями современного общества в физическом и духовном совершенствовании студентов, необходимостью привлечения студентов к различным видам физкультурной деятельности и ведения здорового образа жизни. Однако нужно отметить, что существуют противоречия между требованиями и программой ВУЗов, которые заключаются в том, что отведенные для физического воспитания студентов часы, не позволяют сформировать необходимые физические качества, не учитываются мотивы и потребности студентов в различных видах двигательной активности, а также исходный уровень их физической подготовленности. Встает необходимость изучать потребности молодежи в занятиях различными видами спорта, разрабатывать возможные варианты их внедрения в учебный процесс.

В университете определены следующие особенности реализации дисциплин по физической культуре для студентов, осваивающих образовательные программы по очной форме обучения. Учебная нагрузка студентов по дисциплинам физической культуры реализуется:

- по дисциплине «Физическая культура» в виде лекционных, практических, а также контрольных мероприятий (занятий по приему нормативов по физической подготовленности);
- по дисциплине «Элективные дисциплины (модули) по физической культуре и спорту в виде практических занятий.

Практические занятия по дисциплине «Элективные дисциплины (модули) по физической культуре и спорту» реализуются в следующих видах физкультурно-спортивной деятельности: спортивные и подвижные игры, атлетическая гимнастика, ОФП, легкая атлетика.

Критерием успешности освоения учебного материала на очной форме обучения является экспертная оценка преподавателя, учитывающая регулярность посещения обязательных учебных занятий, знания теоретического раздела программы и выполнение установленных на данный семестр тестов по общей физической подготовленности для основного и специального отделений.

Текущая аттестация студентов по дисциплине «Физическая культура» проводится в соответствии с локальными документами Университета и является обязательной.

Текущая аттестация по дисциплине «Физическая культура» проводится в форме контрольных мероприятий (*тестирования*) по оцениванию фактических результатов обучения студентов и осуществляется ведущим преподавателем.

Объектами оценивания выступают:

- учебная дисциплина (активность на занятиях, своевременность выполнения различных видов заданий, посещаемость всех видов занятий по аттестуемой дисциплине);
- степень усвоения теоретических знаний;
- уровень овладения практическими умениями и навыками.

Активность студента на занятиях оценивается на основе выполненных студентом работ и заданий, предусмотренных данной рабочей программой дисциплины, а так же различных мероприятий включенных в систему контроля успеваемости студентов.

Балльно-рейтинговая система контроля знаний студентов (БРС) — это система организации и комплексной оценки результатов освоения дисциплины физическая культура по направлению высшего образования, основанная на модульном построении учебного процесса и предусмотренная учебными планами. В их числе:

- овладение материалами дисциплины (лекционных и практических занятий) согласно рабочей программы, с прохождением всех видов соответствующих контрольных мероприятий;
- выполнение других видов работ, вынесенных на самостоятельное изучение студента по тематике кафедры;

Сущностью БРС является изучение учебного материала отдельными модулями с оценкой знаний, умений и навыков обучающегося в виде суммы баллов за каждый из них, так называемый рейтинг — индивидуальный (накопительный) индекс студента.

С этой целью введение БРС оценки знаний и умений студентов на кафедре физической культуры является актуальной и решает не только организацию планомерной и ритмичной работы студентов в течение семестра, проведение качественного и объективного контроля этой работы, но и реализацию дисциплины в соответствии ФГОС высшего образования нового поколения.

Основными задачами БРС являются:

- Повышение мотивации студентов к освоению дисциплины физическая культура путем дифференциации оценки их учебной работы;
- Повышение уровня организации образовательного процесса на кафедре физической культуры;
- Стимулирование студентов к регулярным занятиям физической культурой и спортом;
- Стимулирование студентов к участию в научно-исследовательской деятельности по тематике кафедры.

В связи с этим учебный процесс организуется в соответствии с требованиями БРС оценки успеваемости студентов и имеет следующие особенности. Кафедра организует и контролирует работу преподавателей по разработке:

- рабочих программ в пределах объема часов, определенного учебным планом направления или специальности;
- методических рекомендаций по БРС для преподавателей;
- методических рекомендаций по БРС для студентов;
- форм и критериев контроля аудиторной и практической работы студентов. Ведущий (закрепленный за группой) преподаватель:

- в начале семестра информирует студентов о БРС контроля знаний и умений студентов, сроках и формах текущего и выходного контроля, возможности получить поощрительные (бонусные) баллы;
- в течение семестра своевременно вносит данные в ведомость, в которой отражаются все формы текущего контроля и их результаты в баллах, а учебно-вспомогательный персонал своевременно сдает ее в деканат;
- в конце семестра суммирует полученные студентом баллы и принимает решение о выставлении студенту автоматического зачета или предлагает виды работ для добора необходимого количества баллов;
- по результатам выходного контроля заполняет зачетную (экзаменационную) ведомость, проставляя зачет и количество баллов, полученных студентом по балльно-рейтинговой системе.

Рейтинговая система контроля оценки знаний и умений студентов определяется, как сумма баллов, набранных студентом в результате работы в семестре. Минимальное количество баллов для получения зачета по физической культуре 35 баллов, максимальное — 60 баллов. Общий балл успеваемости складывается из следующих составляющих:

- Посещаемость — 30 баллов;
- Базовая часть — контрольные мероприятия (выполнение контрольных испытаний (тестов), они являются обязательными нормативами (таблица 2,3);
- Вариативная часть (предлагается на выбор студента): СРС (подготовка к докладу, презентация, тест (таблица 1)), физкультурно-спортивная активность (ФСА).



Количество и сроки проведения контрольных мероприятий определяется на заседании кафедры, в соответствии с рабочей программой и графиком учебного процесса, утвержденного на учебный год. К началу каждого семестра кафедра конкретизирует в предложенных рамках балльные шкалы и порядок проведения текущей и промежуточной аттестации и эти сведения через преподавателей доводятся до студентов на первом учебном занятии.

При наличии у студента, не набравшего, или набравшего недостаточное количество баллов к моменту представления отчета, документально подтвержденной уважительной причины (болезнь, отъезд на сборы, соревнования и др.) деканат продлевает ему сроки сдачи контрольных нормативов с обязательным оповещением об этом студента и соответствующего преподавателя кафедры. Помимо баллов, набранных в ходе текущей аттестации, студент может получить дополнительные (бонусные) баллы за свою научную деятельность и спортивно-физкультурную активность в течение семестра. Эти баллы проставляются во время второй аттестации и прибавляются к сумме баллов семестра.

Научный рейтинг (НР) — рейтинговая оценка по этому модулю проставляется один раз по итогам научной работы студента в семестре — до 10 баллов. Для оценки научного модуля используют рекомендации, приведенные в таблице.

**Таблица 1. Показатели и оценки научного рейтинга по тематике кафедры**

Показатель	Баллы	Показатель	Баллы
<i>Участие в научных конференциях</i>		<i>Публикация научных статей</i>	
<i>Международной</i>	20	<i>Международной или центральной печати</i>	15
<i>Всероссийской</i>	15	<i>Межвузовский сборник</i>	10
<i>Региональной (городской)</i>	10	<i>Университетский сборник</i>	5
<i>Университетской</i>	5	<i>Тезисы докладов</i>	5

#### **Балльная шкала**

##### **Посещаемость (лекции и практические занятия)**

- не более двух пропусков по уважительной (не уважительной) причине для I-II курсов, не более одного пропуска для III курса — 15 баллов;
- менее 1/3 всех занятий на кафедре — 10 баллов;
- менее половины всех занятий на кафедре — 5 баллов;
- пропуск половины и более всех занятий на кафедре — 2 балла.

##### **Физкультурно-спортивная активность**

- члены сборных команд Университета по видам спорта (по списку спортклуба) — 45 баллов;
- участие в республиканских, городских и др. соревнованиях — 10 баллов (протокол);
- участие в соревнованиях университета — 5 баллов (протокол).
- участие в спортивно-массовых, культурных мероприятиях в качестве болельщика, организатора, волонтера и др. — 1 балл (устное, или письменное обращение ответственного).

	Государственные требования к уровню физической подготовленности студенческой молодежи при выполнении нормативов Всероссийского физкультурно-спортивного комплекса «Готов к труду и обороне» (ГТО)
---	---

**Таблица 2. Контрольные нормативы по общей физической подготовленности**

--

№ п/п	Виды испытаний (тесты)	Нормативы (женщины)		
		Бронзовый знак	Серебряный знак	Золотой знак
		3 балла	4 балла	5 балла
<b>Обязательные испытания (тесты) в I семестре</b>				
1.	Бег на 100 м (сек.)	17,5	17,0	16,5
2.	Метание спортивного снаряда весом 500 г (м)	14	17	21
3.	Прыжок в длину с места толчком двумя ногами (см)	170	180	195
4.	Плавание на 50 м (мин., сек.)	Без учета времени	Без учета времени	1.10
<b>Обязательные испытания (тесты) в II семестре</b>				
5.	Бег на лыжах на 3 км (мин., сек.)	20.20	19.30	18.00
6.	Подтягивание из виса лежа на низкой перекладине (кол-во раз)	10	15	20
	или сгибание рук в упоре лежа на полу	10	12	14
7.	Наклон вперед из положения стоя с прямыми ногами на гимнастической скамье(ниже уровня скамьи-см)	+ 8	+ 11	+ 16
8.	Бег на 2 км (мин., сек.)	11.35	11.15	10.30
<b>Испытания (тесты) по выбору</b>				
9.	Поднимание туловища из положения лежа на спине (кол-во раз за 1 мин.)	34	40	47
10.	Стрельба из пневматической винтовки из положения сидя или стоя с опорой локтей о стол или стойку, дистанция — 10 м (очки)	15	20	25
11.	Туристский поход с проверкой туристских навыков	Туристский поход с проверкой туристских навыков на дист. 15 км		
	Кол-во видов испытаний (тестов)	11	11	11
	Кол-во видов испытаний (тестов), которые необходимо выполнить для получения знака отличия Комплекса**	6	7	8

\*\* При выполнении нормативов для получения знаков отличия Комплекса ГТО обязательны испытания (тесты) на силу, быстроту, гибкость и выносливость.

	Государственные требования к уровню физической подготовленности студенческой молодежи при выполнении нормативов Всероссийского физкультурно-спортивного комплекса «Готов к труду и обороне» (ГТО)
---	---

**Таблица 3. Контрольные нормативы по общей физической подготовленности**

№ п/п	Виды испытаний (тесты)	Нормативы (мужчины)		
		Бронзовый знак	Серебряный знак	Золотой знак
		3 балла	4 балла	5 баллов

Обязательные испытания (тесты) в I семестре				
1.	Бег на 100 м (сек.)	15,1	14,8	13,5
2.	Метание спортивного снаряда весом 700 г (м)	33	35	37
3.	Прыжок в длину с места толчком двумя ногами (см)	215	230	240
4.	Плавание на 50 м (мин., сек.)	Без учета времени	Без учета времени	0.42
Обязательные испытания (тесты) в II семестре				
5.	Бег на лыжах на 5 км (мин., сек.)	26.30	25.30	23.30
6.	Подтягивание из виса на высокой перекладине (кол-во раз)	9	10	13
	или рывок гири 16 кг (количество раз)	20	30	40
7.	Наклон вперед из положения стоя с прямыми ногами на гимнастической скамье (см)	+ 6	+ 7	+ 13
8.	Бег на 2 км (мин., сек.)	14.00	13.30	12.30
Испытания (тесты) по выбору				
9.	Стрельба из пневматической винтовки из положения сидя или стоя с опорой локтей о стол или стойку, дистанция — 10 м (очки)	15	20	25
10.	Туристский поход с проверкой туристских навыков	Туристский поход с проверкой туристских навыков на дист. 15 км		
	Кол-во видов испытаний (тестов)	10	10	10
	Кол-во видов испытаний (тестов), которые необходимо выполнить для получения знака отличия Комплекса**	6	7	8

### Рейтинговая оценка для студентов с отклонениями в здоровье

(специальная — медицинская группа)

В УГТУ для формирования специальных медицинских групп студенты с отклонениями в состоянии здоровья постоянного или временного характера обязаны представить справки ВКК, заверенные в здравпункте УГТУ, на кафедру физической культуры.

Студенты, обучающиеся по дисциплине «физическая культура» в специальном отделении и освоившие учебную программу, в каждом семестре выполняют зачетные требования по физической культуре с записью в зачетной книжке студента оценки «зачтено».

Критерием успешности усвоения учебного материала является экспертная оценка преподавателя, учитывающая регулярность посещения учебных занятий, и результаты выполнения установленных на данный семестр тестов. Перечень требований и тестов в каждом семестре, их оценка в баллах разрабатываются кафедрой физической культуры. В каждом семестре студенты выполняют не более четырех тестов.

Количественным критерием качества подготовленности студента является индивидуальный рейтинговый показатель, который включает в себя посещение учебных занятий и физическую подготовленность (тесты — сдача нормативов, разработанных для специальной медицинской группы, которые являются обязательными) и дополнительные (на выбор студента), при условии недобора минимального порога.

Максимальная сумма баллов, которую студент может набрать за работу в семестре по дисциплине «Физическая культура», составляет **60 баллов**. В начале семестра студенты должны

быть ознакомлены с оценками каждого вида контроля и положением о балльно-рейтинговой оценке знаний и умений.

Семестр разделяется на 2 учебных модуля. В эти периоды набранные студентами в соответствующем учебном модуле баллы вносятся деканатами в ИС «Деканат».

**Таблица 3. Распределение баллов оценки работы студентов в семестре.**

Вид деятельности	I модуль	II модуль	Конец семестра
Тесты — сдача нормативов	10	10	20
Посещение практических занятий и лекций	15	15	30
Бонусные баллы (дополнительные баллы за участие в др. видах работ)	5	5	10
Всего	30	30	60

Минимальная («пороговая») сумма баллов за работу в течение семестра для получения зачета составляет 35 баллов, при этом должны быть сданы четыре норматива. В случае, если к зачету набрано менее 35 баллов, студенту, по согласованию с преподавателем, необходимо сдать существующие задолженности по нормативам и выбрать дополнительные задания для добора минимального порога рейтинга.

При пропуске рейтинговой формы контроля в течение семестра студент имеет право сдать контрольные нормативы и отработать пропущенные занятия в дни консультаций преподавателя своей группы.

Бонусные (дополнительные) баллы студенты могут получить за участие в конференции, а также за судейство соревнований, помощь в их организации и проведении, но не более чем 10 баллов за весь семестр.

В течение семестра все студенты проходят контрольное тестирование с учетом нозологии, определяющее уровень развития основных физических качеств: выносливости, силы рук, ног, брюшного пресса, ловкости, гибкости.

К выполнению зачетных требований допускаются студенты, регулярно посещающие учебные занятия (ЛФК), получившие необходимую физическую подготовку, знания по своему диагнозу, теории и методики физического воспитания.

### **Балльная шкала по кафедре физической культуры**

#### **1. Посещаемость (лекции и практические занятия) — до 30 баллов**

- не более двух пропусков по уважительной (не уважительной) причине — 15 баллов
- менее 1/3 всех занятий на кафедре — 10 баллов
- менее половины всех занятий на кафедре — 5 баллов
- пропуск половины и более всех занятий на кафедре — 2 балла.

#### **2. Выполнение контрольных нормативов и требований по физической подготовленности.**

Таблица тестов

(Обязательные и дополнительные тесты определения физической подготовленности для студентов специальной медицинской группы)

--

№ п/п	Контрольные упражнения	Женщины			Мужчины		
		5	4	3	5	4	3
Обязательные испытания (тесты)							
1.	Тест Купера, (м)	1800	1600	1400	2000	1800	1600
2.	Метание спортивного снаряда весом 700 гр., (м)				27	24	21
	Метание спортивного снаряда весом 500 гр., (м)	14	11	8			
3.	Сгибание и разгибание рук от гимнастической скамьи (кол-во раз)	8	6	4			
	Сгибание и разгибание рук в упоре лежа на полу (кол-во раз)				20	16	12
4.	Поднимание туловища из положения лежа на спине без учета времени (кол-во раз)	40	30	20	50	40	30
5.	Наклон туловища вперед, стоя с прямыми ногами на гимнастической скамье (ниже уровня скамьи — см)	18	14	10	12	8	4
6.	Равновесие на одной ноге (тест Ромберга, (сек.))	40	30	20	40	30	20
7.	Бросок мяча в стену за 1 минуту с расстояния 2м (кол-во раз)	50	45	40	55	50	45
8.	Прохождение лыжной дистанции (3 км) — женщины / (5 км) — мужчины	б /уч. вр.	б/уч. вр.	б/уч. вр.	б/уч. вр.	б/уч. вр.	б/уч. вр.
Дополнительные баллы							
1.	Составить комплекс лечебной гимнастики по диагнозу.	—	-	-	-	-	-

**Библиографические ссылки:**

1. Вилькин Я.Р. «Организация работы по комплексу ГТО» / Я.Р. Вилькин // Организация физкультуры и спорта : учебник для техникумов физ.культуры [Текст] / Под ред. В.У. Агеевца. — М.: Физкультура и спорт, 1986. — С. 88-90.
2. «Всероссийский физкультурно-спортивный комплекс „Готов к труду и обороне“: документы и методические материалы» [Текст]/ Н.В. Паршикова, В.В. Бабкин, П.А. Виноградов, В.А. Уваров.- М.: Советский спорт, 2014.-60с.
3. «Нормативное правовое обеспечение сферы физической культуры и спорта в Российской Федерации: реализация стратегии развития отрасли. Документы и материалы (2011-2014 годы)» [Текст]/ Н.В. Паршикова, П.А. Виноградов // под общей ред. В.Л. Мутко; Министерство спорта Российской Федерации. — М.: Советский спорт, 2014 г. — 1592 с.

## Методы развития творческих способностей младших школьников

**Эшкувватов Ш.**

преподаватель Сурхандарьинского областного института  
повышения квалификации и переподготовки  
работников народного образования  
E-mail: [vlad221173@ya.ru](mailto:vlad221173@ya.ru)

Педагог обычной школы, зажатый тисками воспитательного плана и все более жестких министерских требований всеобщей стандартизации обучении, имеет мало возможностей для собственного творчества и для его развития у своих подопечных. Больше таких возможностей у педагога дополнительного образования. В большей степени стимулируют творческое самовыражение воспитанников педагоги, имеющие в своем арсенале четкие и достаточно укоренившиеся ориентации на поддержание в детях естественного творческого процесса.

Педагогу необходимо в ходе профессионального самосовершенствования развивать в себе конструктивные личностные установки, помогающие детям сохранять уверенность в своей значимости, в интересности своих спонтанных идей и образов, в том, что самостоятельные пробы и поиски — что важным и достойный процесс, полезный для саморазвития личности, повышения творческой адаптации к Миру.

К конструктивным, то есть поддерживающим и гармонизирующим творчество детей, личностным ориентациям педагога можно отнести следующие:

1. Поощрять самостоятельные мысли и действия ребенка, если они не причиняют вреда окружающим;
2. Не помешать желанию ребенка сделать, изобразить что-то по- своему;
3. Уважать точку зрения воспитанника, какой бы она не была «глупой» или «неправильной» — не подавлять ее своим «правильным» отношением и мнением;
4. Предлагать детям больше делать свободных рисунков, словесных, звуковых, тактильных, и вкусовых образов, интересных движений и других спонтанных творческих проявлений в ходе занятий;
5. Безоценочность в отношении к детскому творчеству — то есть не применять явной системы оценок, обсуждать отдельные содержательные моменты этих работ, не сравнивать с другими детьми, а только с ними самими, с его прошлыми опытами;
6. Не смеяться над необычными образами, словами или движениями ребенка, так как этот критический смех может вызвать обиду, страх ошибиться, сделать что-то «не так» и подавить в дальнейшем спонтанное желание экспериментировать и искать;
7. Творить и играть иногда вместе с детьми — в качестве рядового участника процесса; 8. Не навязывать свою программу образов и действию, манеру изображения и мышления, свою веру, а наоборот, пытаться понять логику воображения ребенка; 9. Больше внимания уделять организации творческого процесса создания чего-то, поддерживанию этого процесса, а не результатам; 10. Развивать чувство меры в отношении детей, к какому — либо виду творческой деятельности, предлагая разнообразные интересные задания, психологические разминки, упражнения обычной гимнастики и йоги, точечный массаж, это позволяет предотвратить однообразие перенапряжение и переутомление; 11. Поддерживать на занятиях преимущественно положительный эмоциональный тон у себя и у детей бодрость, спокойную сосредоточенность и радость, веру в свои силы и в возможности каждого ребенка, дружелюбную интонацию голоса; 12. Для внесения большего разнообразия в занятия и изучения творческих способностей детей использовать психологические

«творческие» методики и задания, творческие игры со словами, движениями тела, звуками, зрительными образами, вкусовыми, тактильными и обонятельными ощущениями, упражнения из курсов развития психологической культуры: общения, творческого мышления, психической саморегуляции, деловых качеств, самопознания и понимания законов Мира.

### **Творческая деятельность младшего школьника во внеурочной деятельности.**

Для реализации поставленных целей и задач разработаны рамки федеральных государственных образовательных стандартов (ГОС). Отличительной особенностью стандартов второго поколения является требование организации внеурочной деятельности учащихся как неотъемлемой части образовательного процесса в школе. Внеурочная деятельность школьников объединяет все виды деятельности (кроме урочной), в которых возможно и целесообразно решение задач их развития, воспитания и социализации. На организацию внеурочной деятельности отводится 10 часов в неделю в каждом классе.

Внеурочная деятельность является составной частью учебно-воспитательного процесса и одной из форм организации свободного времени учащихся. Внеурочная деятельность понимается сегодня преимущественно как деятельность, организуемая во внеурочное время для удовлетворения потребностей учащихся в содержательном досуге, их участии в самоуправлении и общественно полезной деятельности.

В настоящее время в связи с переходом на новые стандарты второго поколения происходит совершенствование внеурочной деятельности. Модель педагогически целесообразна, так как способствует более разностороннему раскрытию индивидуальных способностей ребенка, которые не всегда удаётся рассмотреть на уроке, развитию у детей интереса к различным видам деятельности, желанию активно участвовать в продуктивной, одобряемой обществом деятельности, умению самостоятельно организовать своё свободное время. Каждый вид внеклассной деятельности: творческой, познавательной, спортивной, трудовой, игровой — обогащает опыт коллективного взаимодействия школьников в определённом аспекте, что в своей совокупности даёт большой воспитательный эффект.

Правильно организованная система внеурочной деятельности представляет собой ту сферу, в условиях которой можно максимально развить или сформировать познавательные потребности и способности каждого учащегося, которая обеспечит воспитание свободной личности. Воспитание детей происходит в любой момент их деятельности. Однако наиболее продуктивно это воспитание осуществлять в свободное от обучения время. Занятия по направлениям внеурочной деятельности обучающихся первой ступени должны в полной мере реализовать требования государственных образовательных стандартов начального общего образования (ГОС).

*Внеурочная деятельность школьников* — понятие, объединяющее все виды деятельности школьников (кроме учебной), в которых возможно и целесообразно решение задач их воспитания и социализации. Основным преимуществом внеурочной деятельности является предоставление обучающимся возможности широкого спектра занятий, направленных на их развитие. Часы, отводимые на внеурочную деятельность, используются по желанию обучающихся и их родителей, в формах, отличных от урочной системы обучения.

Под внеурочной деятельностью в рамках реализации ГОС следует понимать, образовательную деятельность, осуществляемую в формах, отличных от классно-урочной, и направленную на достижение планируемых результатов освоения основной образовательной программы начального общего образования.

*Цель внеурочной деятельности:* создание условий для проявления и развития ребенком своих интересов на основе свободного выбора, постижения духовно — нравственных ценностей и культурных традиций.

*Основными задачами организации внеурочной деятельности детей являются:*

- усилить педагогическое влияние на жизнь учащихся в свободное от учебы время; организовать общественно-полезную и досуговую деятельность учащихся совместно с коллективами учреждения внешкольного воспитания, учреждений культуры, физкультуры и спорта, общественными объединениями, семьями обучающихся; выявить интересы, склонности, способности, возможности обучающихся к различным видам деятельности;

- оказать помощь в поисках «себя»; создать условия для индивидуального развития ребенка в избранной сфере внеурочной деятельности; развить опыт творческой деятельности, творческих способностей; создать условия для реализации приобретенных знаний, умений и навыков; развить опыт неформального общения, взаимодействия, сотрудничества;

- расширить рамки общения с социумом; воспитывать культуру досуговой деятельности обучающихся.

*Виды внеучебной деятельности для развития творческих способностей:*

- игровая деятельность, художественное творчество.

Ведущей формой организации занятий является *групповая*.

Наряду с групповой формой работы, во время занятий осуществляется индивидуальный и дифференцированный подход к детям. Каждое занятие состоит из двух частей — *теоретической и практической*. Теоретическую часть педагог планирует с учётом возрастных, психологических и индивидуальных особенностей обучающихся. Практическая часть состоит из заданий и занимательных упражнений для развития пространственного и логического мышления.

При организации внеурочной деятельности младших школьников необходимо учитывать, что, поступив в 1 класс, дети особенно восприимчивы к новому знанию, стремятся понять новую для них школьную реальность. Педагогу необходимо поддержать эту тенденцию, обеспечить используемыми формами внеурочной деятельности достижение ребенком первого уровня результатов.

Во 2 и 3 классах, как правило, набирает силу процесс развития детского коллектива, резко активизируется межличностное взаимодействие младших школьников друг с другом, что создаёт благоприятную ситуацию для достижения во внеурочной деятельности школьников второго уровня результатов. Последовательное восхождение от результатов первого к результатам второго уровня на протяжении трёх лет обучения в школе создаёт у младшего школьника к 4 классу реальную возможность выхода в пространство общественного действия (т. е. достижение третьего уровня результатов). В последнее время много говорится о креативности мышления.

*Креативность* — личностное качество, представляющее собой способность к творчеству в разных сферах жизнедеятельности, а также способность оказать поддержку в творческой самореализации другим людям

в областях реализации программ внеурочной деятельности.

### **Список литературы.**

1. Баранова А.В., Кисляков А.В. Моделируем внеурочную деятельность обучающихся / А. В. Баранова. — М. : Просвещение, 2013 — 96 с.
2. Винокурова, Н.К. Развитие творческих способностей учащихся / Н.К. Винокурова. — М.: Педагогический поиск, 2009. — 144 с.
3. Выготский, Л.С. Воображение и творчество в детском возрасте / Л.С. Выготский. — М.: Академия, - 2011.- с. 55-56.
4. Григорьев Ю. В. Методический конструктор «Внеурочная деятельность школьников»/ Д.В. Григорьев, П.В. Степанов. — М. : Просвещение, 2011. — 225 с.
5. Евладова Е. Б. статья: Внеурочная деятельность: взгляд сквозь призму ФГОС/ Е. Б. Евладова // Теоретический и научно-методический журнал «Воспитание школьников». — 2012. — № 3. — с.



15-26.

6. Евладова Е. Б. статья: Внеурочная деятельность: взгляд сквозь призму ФГОС/ Е. Б. Евладова // Теоретический и научно-методический журнал «Воспитание школьников». — 2012. — № 4. — с. 15-21.

## Особенности профессионального консультирования в процессе самоопределения старшеклассников

Бекчанов Х.К.,  
Эшчанов Х.Х.

преподаватели кафедры «педагогика –  
психологи и менеджмента образования»  
Навоинского областного института переподготовки  
и повышения квалификации  
работников народного образования  
E-mail: [vlad221173@yandex.com](mailto:vlad221173@yandex.com)

Аннотация: В данной статье рассматриваются особенности профессионального консультирования в процессе самоопределения старшеклассников общеобразовательных учреждений.

Ключевые слова: консультация, процесс, самоопределения, профессия, профориентация.

Повышение роли и значения ориентации школьников на подготовку к самостоятельному и обоснованному решению выбора сферы трудовой деятельности, формирование у них социально-психологической зрелости при решении сложного вопроса выбора профессии требует, прежде всего, знания научных основ процесса профессионального самоопределения личности.

В процессе профконсультационной работы недооценивается его саморегулятивные возможности, не стимулируется собственная активность. Важность и сложность решения этой задачи настоятельно требуют рассмотреть концепцию профессионального самоопределения, в которой личность выступает как активный участник процесса подготовки.

Для развития теории профессионального консультирования важное значение имеет знание психологических закономерностей развития человека в профессиональном отношении на разных возрастных этапах и руководство его деятельностью в самоопределении на основе этих закономерностей. Предмет профконсультации включает условия и закономерности становления, формирования субъекта деятельности на стадии оптации (вынашивания решения о профессиональном старте), а практика профконсультации определяется им как частный случай взаимодействия определенного формирующегося субъекта деятельности с требованиями общества в отношении нужной ему производительной силы.

В психологии под самоопределением личности понимается сознательный акт выявления и утверждения собственной позиции в проблемных ситуациях. Определение собственной позиции — сложный процесс, характеризующийся определенными закономерностями. Однако в силу недостаточного жизненного опыта учащимся трудно оценить себя и принять обоснованное решение о выборе профессии. В этом случае представляет интерес, при каких условиях и в какие периоды формирования личности ею осознаются отдельные этапы самоопределения, какова динамика данного процесса.

Проблема самоопределения, не может быть решена в отрыве от проблемы взаимоотношений человека с окружающим миром. Изучение психологии деятельности, всегда реально исходящей от личности как субъекта этой деятельности, было, по существу, изучением психологии личности в ее деятельности — ее мотивов (побуждений), целей, задач.

Существенным, определяющим, не биологические, а общественные закономерности развития человека. Суть заключается в том, что необходимо изучать «реальных жизненных индивидов» в их реальной обусловленности. Процесс становления человеческой личности включает в себя, сознание и самосознание, которые определяют процесс развития сознательной личности. Сознание определяется как высший уровень психического отражения деятельности, присущей только человеку.

Самосознание, является относительно поздним продуктом развития сознания, предполагающим в качестве своей основы реальное становление школьника практическим субъектом, сознательно выделяющимся из окружения. У юноши совершается эта работа; вырабатывается практическое мышление, формируется мировоззрение; к тому же приближение поры вступления в самостоятельную жизнь невольно с особой остротой ставит перед ним вопрос о том, к чему он пригоден, к чему у него особые склонности и способности. Это заставляет серьезно задуматься над самим собой и приводит к значительному развитию самосознания.

Развитие самосознания проходит ряд ступеней — от наивного неведения в отношении самого себя до адекватной самооценки. В процессе развития самосознания школьника центр тяжести переносится от внешней стороны личности к ее внутренней стороне, от отражения более или менее случайных черт к характеру в целом.

Процесс профессионального самоопределения предполагает анализ взаимодействия двух систем. С одной стороны, это личность как сложнейшая саморегулирующаяся система, с другой стороны — система общественного ориентирования молодежи в решении вопроса о сознательном выборе профессии. При этом процесс профессионального самоопределения обусловлен возникновением, расширением и углублением деятельности субъекта, реализующей его связь с факторами профессии.

Психологическое содержание процесса профессионального самоопределения состоит не только в направленности на выбор конкретной профессии, но и в нахождении внутренних, психологических оснований этого выбора, возникает потребность в осознании собственных качеств и возможностей в связи с задачей определения жизненного пути.

Субъективно эта духовная потребность переживается юношами и девушками как стремление понять свое призвание, разобраться в возникающих колебаниях и сомнениях. В этой связи содержание процесса профессионального самоопределения включает знания о субъективных основаниях своего выбора, ориентировку в самом себе, необходимую для регулирования собственной активности. Эта задача разрешима, поскольку ограниченность профессионального самосознания в ранней юности обусловлена не столько возрастными особенностями, сколько ограниченностью опыта трудовых отношений и психологической непросвещенностью, то есть факторами, поддающимися коррекции.

Потребность в профессиональном самоопределении является одним из важных психологических новообразований старшего школьного возраста.

В отношении подросткового возраста выбор профессии может быть осуществлен под влиянием случайно возникшего интереса или других обстоятельств (подражание товарищам, влияние родителей). При этом подростки часто практически ничего не знают об избранной профессии или имеют поверхностное представление о ней. На стадии формирования профессиональных намерений существенное значение для динамики профессионального самоопределения имеют: жизненные перспективы, реализуемые в представлениях о будущих профессиональных достижениях; прошлый опыт личности; уровень развития ее специальных способностей; содержание образования; престижность профессии или специальности; уровень первоначальной ориентировки в различных сферах профессиональной деятельности.

Следует отметить также, что динамика профессионального самоопределения характеризуется противоречиями. Наиболее общим из них является противоречие между потребностью человека в профессиональном самоопределении (которая в различных случаях может выражаться как потребность в приобретении определенного социального статуса, в самореализации, самоутверждении) и отсутствием необходимых знаний о профессии, о себе, о мире профессионального труда.

Одним из компонентов профессионального самоопределения выступает жизненный план.

Так, жизненный план в точном смысле этого слова возникает только тогда, когда предметом размышлений становится не только конечный результат, но и способы его достижения, путь, по которому намерен следовать человек, и те объективные и субъективные ресурсы, которые ему для этого понадобятся. Он возникает в результате общения со взрослыми, в процессе которого уточняются мотивы выбора. Школьник, в профессиональном отношении еще никто, «чистая потенция», он может стать и слесарем, и врачом. Выбор специальности позволяет молодому человеку предметно реализовать его силы и способности. Но это означает вместе с тем отказ от многих других видов деятельности. Ситуация выбора часто порождает раздумья, сомнения, колебания у молодого человека. Причем у зрелого человека она предполагает подведение итогов жизненного пути.

В ранней же юности вопрос о смысле жизни встает не как итог, а как предвосхищение будущей жизни в общей, нерасчлененной форме. Раннее самоопределение, считается фактором положительным, но которое также имеет свои издержки. Подростковые увлечения нередко обусловлены случайными, ситуативными факторами. Ориентируясь только на содержание деятельности, подросток не замечает ее будничных аспектов (например, что геолог должен полжизни проводить в экспедициях, что историю интересно изучать, но возможности применения этой специальности, если ты не хочешь быть школьным учителем, довольно ограничены и т.д.).

Если на начальных возрастных этапах поиск своего места в жизни не выступает как основной компонент социальной ситуации развития личности, то на третьем этапе данная потребность является одним из важных психологических новообразований старшего школьного возраста.

Важнейшая особенность психического развития в ранней юности состоит в том, что новая социальная ситуация развития — необходимость определить свое место в жизни как основной компонент данной ситуации — приводит к формированию новой и центральной для этого возраста в своем жизненном и, прежде всего, профессиональном самоопределении.

В отличие от ролевой игры в мечты, которые могут быть как активными, так и созерцательными, предварительный выбор отражает не только результат, но и способы его достижения, знание объективных и субъективных ресурсов, которые понадобятся.

Подготовка учащихся к сознательному профессиональному самоопределению подразумевает разработку методов повышения активной роли ученика в поисках и формировании призвания.

Мотивация, будучи неотъемлемым компонентом структуры направленности личности, выполняет в процессе профессионального самоопределения особенно ответственную роль. Она составляет непосредственную психологическую основу поиска человеком своего призвания, фиксируя в себе эмоциональные предпочтения человека в сфере труда.

Особого внимания требует вопрос о мотивации выбора профессии как о сложном комплексе мотивов, взаимодействующих между собой. Эти мотивы могут быть как согласованы, так и находиться в состоянии острого взаимного конфликта. Поэтому необходимо учитывать диалектическую сложность межмотивационных отношений. В выборе определенного вида труда наряду с долгом важную роль играют более конкретные по своему характеру мотивы, порождаемые условиями осуществления профессиональной деятельности. Сознание долга как мотива выбора профессии имеет сложную структуру: общественное значение избираемой профессии в структуре мотивации может быть выражено в неодинаковой степени, желание стать полезным членом общества может иметь разную степень конкретности. Выявление профессионально важных качеств личности и наиболее устойчивых индивидуальных свойств является важной стороной самоопределения. Поэтому оказание учащимся разносторонней помощи в самопознании путем организации пробы сил имеет первостепенное значение в профориентационной работе.

Процесс формирования самооценки профпригодности протекает неравномерно и выражается в следующем противоречии: либо ученику не удается соотнести известные ему свойства профессии

со своими личными качествами, либо он затрудняется выявить соответствующую своим данным профессию.

На всех возрастных этапах выбор профессии обусловлен преимущественно ее эмоциональной привлекательностью, то есть фактором интереса; меньшей удельный вес имеет фактор долга и еще меньший — самооценка пригодности к профессии. Профессиональное самоопределение, противоречивый процесс, в основе которого лежит стремление к самостоятельности. Личность в этом процессе выступает как фокус противоречий на разных уровнях..

#### **Список литературы**

1. Климов Е.А. Развивающийся человек в мире профессий. — Обнинск, 1993.- 55 с.
2. Рубинштейн С.И. Основы общей психологии: в 2 т. — М., 1989. — 488 с.
3. Шавир П.А. Психология профессионального самоопределения. — М., 1981. —95с.
4. Кудрявцев Т.В., Шегурова В.Ю. Психологический анализ динамики
5. самоопределения личности. // Вопросы психологии. — 1983. — № 2. — С. 37-39.
6. Кон И.С. Психология юношеского возраста. — М., 1979, С. 175.
7. Божович Л.И. Проблемы развития мотивационной сферы ребенка //
8. изучение мотивации поведения детей и подростков / Под ред. Л.И. Божович и Л.В. Благонадежной. -М.: Педагогика, 1972. — С.7-44.

## Из опыта работы «Подготовка детей к школе»

Ярылкина Елена Николаевна

воспитатель высшей квалификационной категории

E-mail: [elena.yarylkina@mail.ru](mailto:elena.yarylkina@mail.ru)

В настоящее время в дошкольных учреждениях внедрена новая Примерная общеобразовательная программа дошкольного образования " **От рождения до школы**".

В которой обозначено:

«Познавательное развитие предполагает развитие интересов детей, любознательности и познавательной мотивации; формирование познавательных действий, становление сознания; развитие воображения и творческой активности; формирование первичных представлений о себе, других людях, объектах окружающего мира, о свойствах и отношениях объектов окружающего мира ( форме, цвете, размере , материале, звучании, ритме, темпе, количестве, числе, части и целом, пространстве и времени, движении и покое, причинах и следствиях и др.), о малой родине и Отечестве, представлений о социокультурных ценностях нашего народа, об отечественных праздниках, и традициях, о планете Земля как общем доме людей, об особенностях её природы, многообразии стран и народов мира».

Всё это дошкольники получают в течении всего периода нахождения в дошкольном учреждении: в совместной деятельности воспитателя и детей, в организованной образовательной деятельности , в образовательной деятельности при проведении режимных моментов. Но всё — таки в основном это происходит на специальных занятиях, что называется «обучением детей дошкольного возраста».

Учение ребёнка — дошкольника надо понимать широко. Ребёнок учится с первых минут своей жизни сам и с помощью взрослого.

Ещё Ушинский сказал: «Человек родился и начал познавать мир».

Он познаёт окружающий мир природы, людей, вещей, осваивает цели и средства человеческой деятельности, начинает осознавать себя. Однако самые разнообразные впечатления, которые получает ребёнок, носят, в основном, без системный характер. Для упорядочения этих впечатлений, стихий, но сформированных знаний, для приобретения детьми новых обобщённых знаний и способов действий, открытия зависимостей и взаимосвязей между предметами и явлениями необходимы специальные занятия, которые в дошкольном детстве являются важной формой обучения и должны носить обучающий характер. Только при этом они оказывают существенное влияние на умственное развитие детей. Уже к старшему дошкольному возрасту, дети приобретают способность связывать между собой, систематизировать имеющиеся у них многоплановые знания, что свидетельствует об овладении ими общественно выработанными средствами познания.

Таковыми средствами являются в области восприятия — сенсорные эталоны, в области мышления- наглядные модели( отражающие в обобщённой форме связи и отношения вещей) и значения, выраженные в знакомой форме ( пре-жде всего словесной).Овладение этими средствами познания происходит в деятельности ребёнка, направленной на решение познавательных задач, которые требуют как применение готовых средств, так и их активного построения. Принципиально важным является переориентировка воспитателей с репродуктивных методов обучения на продуктивные.

Воспитатель должен стремиться не к передаче детям готовых знаний, а к организации такой детской деятельности, в процессе которой они сами делают «открытия», узнают что-то новое путём решения проблемных задач. Необходимо, чтобы творческий характер приобрели специфические детские виды деятельности — конструирование, лепка, элементарное музицирование, в высокой

степени способствующие развитию у детей творческого мышления и воображения, раскрывающие индивидуальность каждого ребёнка. Используемые в процессе обучения игровые моменты, радость познания и открытия нового формируют у детей познавательную мотивацию, а преодоление возникающих в процессе учения интеллектуальных и личностных трудностей развивают волевую сферу. Важно понимать, что процесс обучения должен базироваться на имеющейся у каждого ребёнка и никогда не насыщающейся фундаментальной потребности в новых впечатлениях, новых знаниях и способах познавательной деятельности. Для реализации и развития этой потребности необходимо, чтобы эти знания были действительно новыми для ребёнка и в то же время тесно связывались с теми, которые у него уже есть. Неучёт всего этого ведёт к тому, что познавательная потребность гаснет, дети теряют интерес к знаниям и процессу их приобретения, а педагогу приходится пользоваться на занятиях искусственными приёмами активации познавательной деятельности. Приобретение новых знаний тесно связано у дошкольников с практическими преобразованиями предметов и явлений. В процессе таких преобразований, имеющих творческий характер, ребёнок выявляет в объекте всё новые свойства, связи и зависимости. Усложняясь и развиваясь, эти преобразования превращаются в своеобразную деятельность экспериментирования, в которой осуществляется достаточно глубокое познание объектов. На определённом этапе такое экспериментирование может осуществляться детьми мысленно. В результате ребёнок получает часто совершенно неожиданные новые знания, у него формируются новые способы познавательной деятельности. Происходит своеобразный процесс самодвижения, саморазвития детского мышления. Оно свойственно всем детям и имеет важнейшее значение для становления творческой личности. Наиболее ярко этот процесс проявляется у одарённых и талантливых. Помня о специфике дошкольного возраста, необходимо преодолеть существующую тенденцию превращения интересных и полезных для детей занятий в жёстко регламентированный, строго дисциплинированный школьный урок, в котором используются, главным образом, вербальные средства, центральной фигурой является всё объясняющий и показывающий воспитатель, а деятельность самих детей сведена к минимуму. Необходимо в корне изменить форму организаций занятий. Они могут проходить не только в групповом помещении и в зале, но и на участке, в близлежащем парке, у водоёма и т.д. (сейчас многие детские сады так и делают). Дети могут заниматься как всей группой, так и по подгруппам. При этом они должны иметь возможность в случае необходимости свободно, без специального разрешения воспитателя ходить по группе (чтобы взять недостающий материал, посмотреть рисунок, помочь товарищу и т.д.), выбирать партнёра для совместной работы, обсуждать общие дела, происходящие на занятии. К сожалению, очень часто на занятиях воспитатели, строго следуя планам, отражающим их предметное содержание, и не предусматривающим вообще какого-либо общения детей друг с другом, препятствуют ему. В тоже время живое, непринуждённое общение детей — обязательное условие успешности усвоения любого материала, основа развития инициативной речи. Отсутствие такого общения приводит к тому, что речь становится обязательной, официальной, нежелательной и несобственной. Подготовка детей к школе не самоцель, а один из результатов всего хода нормального развития ребёнка в дошкольном возрасте, который позволяет ему не только овладеть элементами грамоты и математики, но и по новому видеть и понимать взрослого, сотрудничать с ровесниками. Преемственность детского сада и школы должна обеспечиваться применением на начальных этапах школьного обучения специфически дошкольных методов и форм организации жизни детей, что сделает переход к новой ведущей деятельности более эффективным и безболезненным. Использование чисто школьных методов не только не помогает адаптации к школе, но и плохо сказывается на физическом и психическом здоровье детей, на их развитии. Значительно ускорить и облегчить этот процесс может приход в первый класс группы детей детского сада. Учитель должен ориентироваться на такую группу как на реальное детское сообщество со сложившимися отношениями и навыками совместной работы. Другим благоприятным фактором может стать тесная связь детского сада и школы, когда школьники систематически бывают в детском саду, играют с ними, читают им, помогают в самообслуживании, на уроках труда готовят материалы для занятий, а ребята

детского сада, в свою очередь, частые гости в школе, активные участники праздников в начальных классах. Общие игры дошкольников, совместные экскурсии под руководством воспитателей и учителей, являются эффективными формами взаимодействия детей разных возрастов и взрослых.



## Развитие личности - одна из важнейших проблем обучения

**Нарегеева Флюра Курмантаевна**

учитель английского языка

муниципального бюджетного общеобразовательного учреждения

"СОШ № 2 МО "Ахтубинский район"

г. Ахтубинск Астраханская область

E-mail: [narf1@mail.ru](mailto:narf1@mail.ru)

Основной целью обучения иностранным языкам в школе является развитие личности ученика, чтобы выпускник гибко адаптировался в меняющихся жизненных ситуациях, приобретал необходимые знания, применял их на практике, работал с информацией, был коммуникабельным в различных социальных группах, умел работать сообща, предотвращая конфликтные ситуации и умело выходя из них.

Добиться этого можно через личностно ориентированные технологии, ибо обучение, ориентированное на некоего среднего ученика, не может отвечать сложившейся ситуации. Как отмечает И.А. Зимняя «... все психические процессы, свойства и состояния рассматриваются, как принадлежащие конкретному человеку, что они производны, зависят от индивидуального и общественного бытия человека и определяются его закономерностями» [1].

Поэтому применяю личностную индивидуализацию, которая заключается в том, что приёмы обучения соотносятся со свойствами личности каждого ученика, т.е. эти свойства учитываются при выполнении тех или иных заданий. «В процессе обучения речевой деятельности личностная индивидуализация приобретает большую значимость, т. к. безличной речи не бывает, речь всегда индивидуальна. Она тесно связана с сознанием, со всеми психическими сферами человека как личности. Нельзя обучать речевой деятельности, не обращаясь к индивидуальности учащегося» [2].

Используя личностно ориентированные технологии и принципы индивидуализации и дифференциации в обучении, стараюсь добиваться от обучающихся прочных знаний, соответствующих современным требованиям.

Для того, чтобы ученик мог проявлять свою индивидуальность, необходимо предоставлять учащемуся право выбора, т.е. в рамках одного и того же упражнения выбирать те или иные средства в соответствии со своими потребностями, интересами, вкусами, настроением, контекстом деятельности, мнениями.

Предпосылкой индивидуализации обучения является изучение особенностей школьников, которые в первую очередь следует учитывать при работе: обучаемость, учебные умения, обученность, познавательные интересы. Как это реализовать? Думаю, умение анализировать и прогнозировать образовательный процесс через использование современных методик мониторинга также является обязательным в современных условиях. Необходимо хорошо изучить учеников (их интересы, характер, взаимоотношения, мотивационную сферу и многое другое), свести это в специальную схему, методологическую характеристику класса, которая используется при подготовке и проведения урока.

Убеждена, что именно мониторинг позволяет сделать учебный процесс прогнозируемым и успешным. Перед началом учебного года заполняю методическую характеристику классов.

Как правило, работу с новым составом учеников 5-х классов начинаю еще тогда, когда дети являются учениками 4 класса: присутствую на некоторых уроках, внеклассных мероприятиях, беседую с учителем начальных классов. Принимая ребят в 5 классе, имею определенную картину об их интересах, увлечениях, личностных достижениях и проблемах в развитии.

Методологическая характеристика класса помогает в быстрой постановке «методического

диагноза и нахождении на основании этого диагноза правильной стратегии и тактики индивидуального подхода к ученикам» [3]. Располагая сведениями об индивидуальных свойствах ученика, преподаватель может с самого первого урока учитывать недостающие способности и развивать их на уроке, заставляя ученика чаще упражняться в тех видах деятельности, которые развивают недостающие у него способности, так и на дополнительных заданиях с помощью специальных упражнений. Это намного упрощает управление процессом усвоения нового материала и формирования соответствующих навыков. Учителю при подготовке к уроку достаточно одного беглого взгляда на таблицу, чтобы определить, какие этапы урока будут трудными для каждого ученика. Так, мне как учителю, в работе над произносительной стороной речи школьников особое внимание необходимо уделять Васе К. и Максиму Л., на презентации новых грамматических явлений — Насте Е. и Инне С.

Сведения о сфере желаний и склонностей школьников позволяют также организовать их обучение по интересам в парах, группах, выбирать значимые для большинства учащихся события, факты, фильмы, книги, на основе которых строятся рассказы для освоения новых слов и аудирования, составляются микродиалоги, монологические высказывания и т. д., удовлетворять и развивать учебные и внеучебные интересы учеников при помощи индивидуализированного раздаточного материала. Например, при подготовке урока по теме: «My Hobby» (7 класс) даже «слабые» дети с увлечением рассказывают о своих коллекциях марок, открыток, демонстрируют поделки, выполненные своими руками.

Создать благоприятный психологический климат общения на уроке помогают сведения о составе референтных групп. Референтная группа — это группа лиц, наиболее авторитетных для данного ученика. Для того, чтобы ученик желал и мог проявить свою индивидуальность в общении, моделируемом на уроке, он должен чувствовать себя раскрепощенным в речевом отношении, не опасаться насмешек со стороны товарищей ни во время урока, ни после него.

Воспитание речевого коллектива происходит намного быстрее, если оно в первую очередь касается наиболее популярных учеников, которые, как правило, являются лидерами референтных групп, остальные ученики сверяют по ним своё поведение. Например, несомненными лидерами в этой группе среди девочек является Лена Г., а среди ребят — Юра С., который не является отличником. Составляя микрогруппы, учитываю тот факт, что даже слабоуспевающий ученик скажет две-три фразы, если он будет работать под руководством этих ребят.

Хорошо изучив индивидуальные свойства личности, можно, применяя все это во время урока, способствовать формированию положительного отношения и мотивации к изучению иностранного языка. Например, ученица 7 класса Маша О. по характеру очень застенчивая, робкая девочка. На первых уроках она только повторяла фразы, т.е. инициативы никакой не проявляла. Маша очень любит рисовать, занимается в художественной школе. Поэтому, готовясь к какому-нибудь мероприятию или уроку, я ей давала задания по оформлению. Затем понемногу стала давать карточки с лексикой для описания того или иного эпизода (5-6 классы). А сейчас Маша может сама рассказать о просмотренной выставке, любимом художнике и т.д. Хотя, конечно, она это делает не так бойко, но уже уверенно, а главное — с желанием. При изучении темы «Досуг» Маша получила задание рассказать об известных русских художниках. И тогда она «провела» нас по «залам музея», показала картины «мини-вернисажа» и описала жизнь великих художников.

Так, сведения о любимых предметах, увлечениях, интересах помогают учителю организовать индивидуальную работу по овладению учеником определенным умением, развитию этого умения. И в первую очередь тех учебных умений, которые позволили бы компенсировать недостающие способности или качества.

Поэтому в своей работе отбираю и прорабатываю методы, подходы и технологии, которые могли бы предоставить возможность устной практики каждому ученику на уроке не менее 10-15 минут, обеспечить индивидуализацию и дифференциацию обучения с учетом способностей детей,

их уровня обученности, интересов.

Конечно, при использовании этих методов на уроках иностранного языка самое трудное — добиться, чтобы ученики общались на иностранном языке. Но это и является целью обучения. В результате такой работы удастся увеличить время устной речевой практики ученика на уроке. У учителя появляется больше возможностей дифференцировать процесс обучения, использовать возможности межличностного общения школьников для совершенствования речевых умений.

### **Литература**

1. Зимняя И. А. Психология обучения иностранным языкам. — М.: Просвещение. — 1991. — 222 с.
2. Кузовлев В.П. Методологическая характеристика класса как средство индивидуализации процесса обучения иноязычному общению.- М.: Просвещение.- 1997 г.
3. Пассов Е.И. Урок иностранного языка в школе.- М. : Просвещение.- 1998 г.

## Применение элементов лингвострановедения на уроках английского языка. Диалектические особенности английского языка в Северной Ирландии.

**Зубкова Ксения Валерьевна,**  
учитель МОУ "Майская гимназия  
Белгородского района Белгородской области"  
E-mail: [aksinyushka.z@yandex.ru](mailto:aksinyushka.z@yandex.ru)

Данный материал может быть использован в качестве дополнительного для классов с углубленным изучением английского языка на этапе систематизации и обобщения изученного материала по теме «Страна/страны изучаемого языка. Великобритания». Диалог, представленный в данной статье, проверяет не только владение обучающимися правил косвенной речи, но и знакомит их с некоторыми особенностями диалекта Северной Ирландии, придают новизну и необычность уроку, повышая познавательный интерес к предмету.

Познакомьте своих обучающихся с **фонетическими особенностями Северо-ирландского диалекта**: (<http://nw-english.com/articles/irlandskiy-angliiskiy>)

- Звук [r]. Как известно, носители «классического» английского зачастую забывают произнести этот звук, особенно в словах garden, particular, party и т.п. А вот в Ирландии, как, впрочем, и в Америке, этот звук с удовольствием произносят ВСЕГДА! Также отметим, что ирландский [r] чем-то напоминает русский звук, то есть требует передней артикуляции.
- Межзубные звуки в ирландском английском практически отсутствуют. Межзубный [θ] становится [t] three — tree, а звук [ð] — [d] the — de.
- Звук [aɪ] часто заменяется [oi]: Oireland вместо Ireland, loike вместо like.
- Звук [d] часто произносится как [dʒ], особенно если он стоит в начале слова: слово due ирландцы произнесут как jew.
- Буквосочетания wh (в словах wheel, whine и т.п.) ирландец прочитает следующим образом [hw].
- Звук [l] в Ирландии произносят только мягко.
- Звук [t] в начале слова (tune, Tuesday) читается как [ch]: [chun], [chusdei].

Начните презентацию данного диалога с фразы: [ɒɪ lʊk ˈɔɪrələnd] и попросите учащихся догадаться, о чем вы сказали. Они с легкостью определять то, что это говорит житель Северной Ирландии. Затем предложите им выполнить следующее задание:

**Read, complete and act the dialogue (прочитайте, дополните и обыграйте диалог):**

A: [ɒɪ lʊk ˈɔɪrələnd] [ɒɪm frɒm ˈɔɪrələnd]

B: What does he say?

C: ...

B: And I'm from Russia. Nice to meet you.

A: [nɔɪs tʃʊ mi:t ju: tʃu:] [hwɒt ə nɔɪs ˈwetə tʃudeɪ]

B: Sorry!

C: I think he says...

B: Oh, it is a lovely weather, isn't it!

A: [hweə dʒʊ ju: lɪv]

C: ...

A:...

В качестве домашнего задания на уроке используйте ссылку <https://youtu.be/fgSkiKd3SI4>.  
В данном видео фрагменте обучающиеся познакомятся с шотландским диалектом.

## Применение элементов лингвострановедения на уроках английского языка. Диалектические особенности английского языка в Северной Ирландии.

**Зубкова Ксения Валерьевна,**  
учитель МОУ "Майская гимназия  
Белгородского района Белгородской области"  
E-mail: [aksinyushka.z@yandex.ru](mailto:aksinyushka.z@yandex.ru)

Данный материал может быть использован в качестве дополнительного для классов с углубленным изучением английского языка на этапе систематизации и обобщения изученного материала по теме «Страна/страны изучаемого языка. Великобритания». Диалог, представленный в данной статье, проверяет не только владение обучающимися правил косвенной речи, но и знакомит их с некоторыми особенностями диалекта Северной Ирландии, придают новизну и необычность уроку, повышая познавательный интерес к предмету.

Познакомьте своих обучающихся с **фонетическими особенностями Северо-ирландского диалекта**: (<http://nw-english.com/articles/irlandskiy-angliiskiy>)

- Звук [r]. Как известно, носители «классического» английского зачастую забывают произнести этот звук, особенно в словах garden, particular, party и т.п. А вот в Ирландии, как, впрочем, и в Америке, этот звук с удовольствием произносят ВСЕГДА! Также отметим, что ирландский [r] чем-то напоминает русский звук, то есть требует передней артикуляции.
- Межзубные звуки в ирландском английском практически отсутствуют. Межзубный [θ] становится [t] three — tree, а звук [ð] — [d] the — de.
- Звук [aɪ] часто заменяется [oi]: Oireland вместо Ireland, loike вместо like.
- Звук [d] часто произносится как [dʒ], особенно если он стоит в начале слова: слово due ирландцы произнесут как jew.
- Буквосочетания wh (в словах wheel, whine и т.п.) ирландец прочитает следующим образом [hw].
- Звук [l] в Ирландии произносят только мягко.
- Звук [t] в начале слова (tune, Tuesday) читается как [ch]: [chun], [chusdei].

Начните презентацию данного диалога с фразы: [ɒɪ lɔɪk ˈɔɪrələnd] и попросите учащихся догадаться, о чем вы сказали. Они с легкостью определять то, что это говорит житель Северной Ирландии. Затем предложите им выполнить следующее задание:

**Read, complete and act the dialogue (прочитайте, дополните и обыграйте диалог):**

A: [ɒɪ lɔɪk ˈɔɪrələnd] [ɒɪm frɒm ˈɔɪrələnd]

B: What does he say?

C: ...

B: And I'm from Russia. Nice to meet you.

A: [nɔɪs tʃu mit ju: tʃu:] [hwɒt ə nɔɪs ˈwetə tʃudeɪ]

B: Sorry!

C: I think he says...

B: Oh, it is a lovely weather, isn't it!

A: [hweə dʒu ju: lɪv]

C: ...

A:...

В качестве домашнего задания на уроке используйте ссылку <https://youtu.be/fgSkiKd3SI4>.  
В данном видео фрагменте обучающиеся познакомятся с шотландским диалектом.

## Стратегия работы по формированию навыков говорения на уроках английского языка

Савина Дарья Романовна

МБОУ «Средняя общеобразовательная школа № 31  
имени Героя Советского Союза А.М.Ломкина»

г. Курск

E-mail: [selena\\_fsk@mail.ru](mailto:selena_fsk@mail.ru)

Российская школа, как и все современные общественные институты страны, вошла в XXI век — век бума новых технологий. Согласно целям Федерального государственного образовательного стандарта основного общего образования школа должна формировать целостную систему универсальных знаний, умений и навыков, а также самостоятельной деятельности и личной ответственности обучающихся, т.е. ключевые компетентности, определяющие современное образование.

"Основное назначение иностранного языка состоит в формировании коммуникативной компетентности, т.е. способности и готовности осуществлять иноязычное общение с носителями языка. В современных условиях востребован человек, хорошо владеющий иностранным языком. Формирование коммуникативной компетенции является ведущей целью обучения иностранному языку" [6].

Однако научить школьников общаться естественным образом на иностранном языке в условиях учебного процесса достаточно сложно. Проблема в изучении иностранного языка заключается в том, что мы думаем на русском и только потом [переводим слова на иностранный язык](#), затем сопоставляем с правилами грамматики и лишь, потом говорим предложение. Важно научить мыслить и говорить на английском сразу. Одним из главных аспектов в изучении иностранного языка является именно практика общения.

Цель обучения говорению — развитие у учащихся способности в соответствии с их реальными потребностями и интересами осуществлять устное речевое общение в различных социально обусловленных ситуациях.

Учащийся должен быть способен:

- общаться, понимать и реагировать (вербально и невербально) на устные высказывания партнера по общению в рамках различных сфер, тематик и ситуаций;
- связно высказываться о себе и окружающем мире, о прочитанном, увиденном, услышанном, выражая при этом свое отношение к воспринятой информации или предмету высказывания.

Обучение говорению включает развитие умения монологической и диалогической речи.

Монологическая речь — речь одного лица, обращенная к слушателям или самому себе.

Структура монологического высказывания:

- 1) Уровень предложения (фразы), где мысль только называется, но не раскрывается;
- 2) Уровень сверхфразового единства, где происходит раскрытие мысли;
- 3) Уровень развернутого текста, на котором монологическое высказывание может включать различные сочетания коммуникативных типов речи.

"Среди признаков монологической речи выделяются непрерывность, последовательность, логичность речи, относительная смысловая законченность, коммуникативная направленность высказывания" [7].

Монологическая речь подразделяется на подготовленную и неподготовленную.



Речевые упражнения для обучения подготовленной монологической речи:

- составление ситуации или рассказа (по ключевым словам, по плану, на заданную тему и т.д.);
- определение и краткое обоснование темы прослушанного \ прочитанного рассказа;
- выделение в сообщении смысловых частей, их озаглавливание;
- пересказ.

Речевые упражнения для обучения неподготовленной монологической речи:

- придумывание заголовка и его обоснование;
- составление ситуации с опорой на жизненный опыт или ранее прочитанное \ увиденное;
- обоснование собственного суждения или отношения к фактам;
- характеристика действующих лиц (места действия и т.д.);
- оценка прослушанного \ прочитанного.

Говоря о диалогической речи, я хочу отметить, что ее структурной единицей является диалогическое единство, образуемое парой реплик, одна из которых — реплика-стимул, другая — реплика-реакция.

"Учащийся должен овладеть умением участвовать в общении с целью обмена информацией, побуждения собеседника к выполнению какого-либо действия" [4].

Умения, развиваемые в диалогической речи:

- задавать вопросы разных типов;
- логично, понятно и последовательно отвечать на поставленные вопросы;
- использовать различные реплики реагирования;
- употреблять различные вводные конструкции и клише;
- пользоваться различными способами реализации речевых функций, выражение согласия, несогласия, сомнения, и т.д.

Речевые упражнения для обучения подготовленной диалогической речи:

- ответы на вопросы;
- диалогизация прослушанного \ прочитанного монологического текста;
- составление диалога на изученную тему и заданную ситуацию;
- драматизация монологического текста; дополнение или видоизменение диалога;
- положительный или отрицательный ответ на вопрос и его пояснение.

" Речевые упражнения для обучения неподготовленной диалогической речи:

- проведение комбинированных диалогов (с репликами и комментариями других учащихся);
- проведение ролевых игр или викторин;
- проведение дискуссий и бесед за круглым столом и т.д.« [5]

В школе № 31 ведется работа по учебнику Spotlight . В нем большое внимание уделено развитию говорения. Дается огромное количество упражнений, аудио материалов, а учебниках начального звена много песен.

По этому учебнику мы начинаем работу со 2 класса. В первом полугодии большое внимание уделяется наработке лексического материала и говорению. Так, с самых первых занятий дети учатся здороваться.

3 Hello or Goodbye? Look and say.

1



2



4 Circle Time!



Даже это минимальное количество речевых единиц, которые они усваивают на первых уроках, уже позволяет им почувствовать коммуникативную функцию языка, что сразу же положительно сказывается на мотивации учения. При изучении числительных дети отрабатывают диалогическую речь задавая вопросы «сколько тебе лет?» и отвечая. Тут работа ведется как с учителем, так и в парах.

1 Listen and repeat.



2 Chit-Chat



Далее подключается грамматика. Конструкция с глаголом «can» — могу. Параллельно с этим идет наработка лексики по теме «Животные». Ученики отрабатывают говорение, рассказывая как о себе, так и о животных (птица умеет летать, рыба умеет плавать).

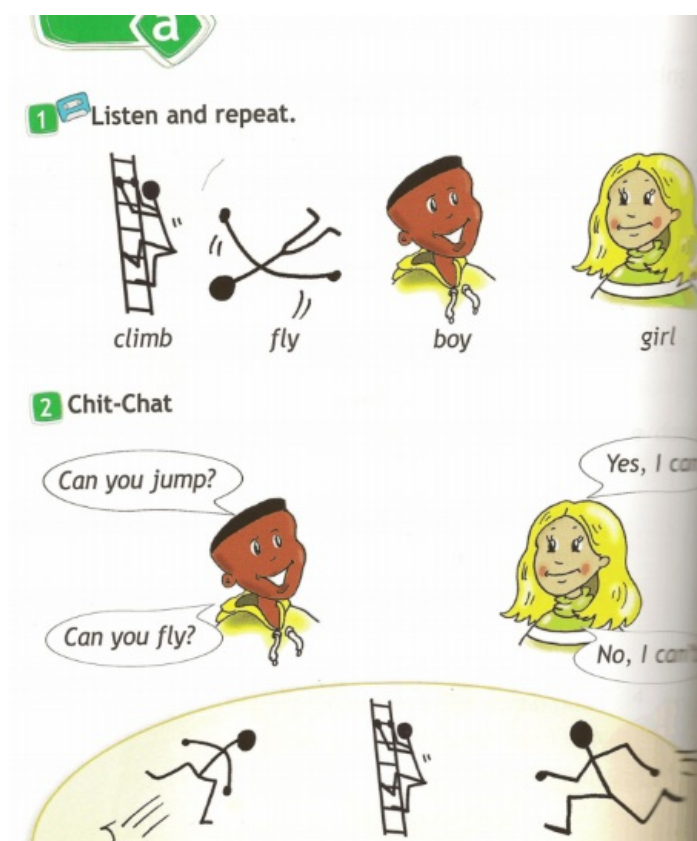

Особенно в начальных классах большую роль отдается игре. В процессе игры у учащихся формируются навыки, развиваются речевые умения, они обучаются общению, запоминают речевой материал. В обычной дискуссии неуверенный в себе ученик может отмолчаться, а в процессе игры каждый получает роль и становится партнером и что очень важно хорошо отрабатывается учебный материал. Игра сама по себе вызывает потребность в общении, стимулирует интерес к участию в разговоре на английском языке.

Теперь перейдем к среднему звену. Ниже приведены примеры из учебника для 8 класса. Здесь, конечно, идет расчет на то, что учащиеся обладают достаточно высоким уровнем владения английским языком, большим словарным запасом, хорошей грамматической базой. Перед каждым модулем учебника дается вводная страница. Как вы видите, первое же задание предполагает развитие говорения.

## Module 1

### Socialising

- ◆ **Before you start ...**
  - Has anything changed in your school/class/daily routine this year? How do you feel about it?
  - What was your favourite summer holiday like?
  - What's your hobby? When did you start it?
- ◆ **Learn how to ...**
  - socialise
  - describe and compare people
- ◆ **Practise ...**
  - intonation: showing feelings
  - Present Simple/Present Continuous/Present Perfect/Present Perfect Continuous/Past Simple/Past Continuous
  - stative verbs
  - expressing future actions (*will – are going to – Present Continuous*)
  - comparatives & superlatives of adjectives/adverbs
  - phrasal verbs: get
  - word formation: adjectives
  - idioms: describing relationships

◆ **Look at Module 1**  
Find the page numbers for pictures 1–4.

◆ **Find the page numbers for**

- notes
- a comic strip
- greetings cards
- a poem

◆ Listen, read and talk about ...

Это элементарные вопросы, отвечая на которые дети рассказывают, что изменилось в их жизни дома и в школе, как они провели летние каникулы, каким хобби они занимаются.

Рассматриваемые тексты играют большую роль в расширении пассивного и потенциального словарного запаса обучаемых, они выступают в качестве важного средства формирования навыков не только чтения, но в последующем и говорения. Отдельно хочется отметить, что подавляющее большинство текстов в учебниках серии «Spotlight» написаны на очень интересные и дискуссионные темы. Неудивительно, что задания, которые даются после текста выполняются детьми с большим энтузиазмом.

В каждом модуле даются уроки под названием «Listening and Speaking», которые, как понятно из названия, целиком посвящены слушанию и говорению.

### 1b Listening & Speaking

1 Look at the picture and answer the questions.

- 1 What does the picture show?
- 2 What are the people doing?
- 3 What are the people wearing?
- 4 How are they feeling?

► 1 The picture shows two teenagers in the countryside.

*Giving personal information*

2 Read the questions. When would you ask them?

- What's your name?
- Where are you from?
- What do you do?
- Have we met before?
- Have you got any brothers or sisters?
- Is your sister single/married?
- How old are you?
- Have you been living here long?
- Do you like basketball?
- Are you new here?

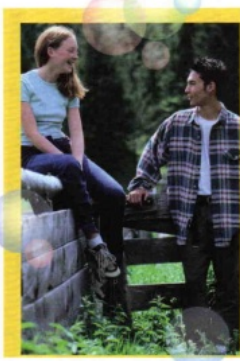

**Speaking**

4 Portfolio: Work in pairs. Imagine you ...

3 Read the dialogue and complete the gaps 1-5 with questions from Ex. 2. Listen and check.

Harry: Hello, my name is Harry. 1) .....?  
 Mary: I don't think so. I'm Mary. Mary Newton.  
 Harry: Nice to meet you Mary. 2) .....?  
 Mary: Yes. We've just moved in next door.  
 Harry: Really? Welcome to the neighbourhood, then.  
 Mary: Thanks. 3) .....? I didn't catch it.  
 Harry: I'm Harry. What a nice day.  
 Mary: Umm... indeed it is. Have you been living here long?  
 Harry: For as long as I remember. My family moved here when I was three.  
 Mary: 4) .....?  
 Harry: One sister. And you?  
 Mary: No, I haven't. I'm an only child.  
 Harry: I see. 5) .....?  
 Mary: I turn sixteen next May.  
 Harry: That makes us the same age.  
 Mary: Great! Maybe we'll have some classes together at school.  
 Harry: Yes, I hope so.  
 Mary: OK. I'll see you Monday then.

4 Portfolio: Work in pairs. Imagine you are at a summer camp. Use questions from Ex. 2 to find out about your partner. Record yourselves.

#### Listening

5 a Read statements A-F about family relationships. Which one best describes your family situation? Give reasons.

- A I have no privacy at home.
- B My father's views are rather old-fashioned.
- C I get on very well with my parents.
- D I wish I wasn't an only child.
- E Family meals usually end in arguments.
- F I enjoy hanging out with my grandparents.

b **NOTE** Listen to some teenagers talking on a radio programme about their relationships with their family. Number the statements A-F in the order you hear them. There is one extra statement.

Speaker	1	2	3	4	5

В упражнении номер один учащимся предлагается ответить на вопросы, описывающие иллюстрацию, о возможной теме разговора молодых людей, описать их эмоции. Затем — упражнение 2, в котором учащиеся читают вопросы и говорят, в какой ситуации мы можем их задать. Затем, в следующем упражнении, предлагается прочитать диалог, вставив в пропущенные места вопросы из задания 2. Как мы видим, весь этот урок направлен на развитии как монологической, так и диалогической речи.

Лучшие результаты достигаются, когда ученик не монотонно и без желания отвечает на вопросы учителя, а когда он сам хочет высказаться. Это ситуативное говорение. Самые яркие дискуссии в этом году вызвала тема «Может ли это быть искусством или нет?».

**5a Reading & Vocabulary**

**Reading**

1 Read the title of the text, the introduction and the subheadings and look at the pictures. What do you expect to read about?  
Listen, read and check.

2 a Read again. Which type of art (A-C) ...  
1 can't be seen in the usual way?  
2 requires special control of the body?  
3 attracted the interest of the media?  
4 was made by a very young artist?  
5 had well-known owners?  
6 was inspired by a childhood experience?  
7 is over 50 years old?  
8 has a lot of opponents?  
9 was done by an artist that was well-known by the public?  
10 is done by an artist who doesn't want people to know his/her identity?

b Suggest another heading for each text.

3 Explain the words in bold.

4 Fill in the gaps with the words in the list to make collocations. Use the completed phrases to make sentences based on the text.

grains take private artistic  
anonymous miniature animal  
learning add stay perfectly

1 ..... sculptures      6 ..... still  
2 remain .....      7 ..... creativity  
3 ..... a look      8 ..... value to  
4 ..... difficulties      9 ..... property  
5 ..... behaviourist      10 ..... of rice

▶ Willard Wigan's miniature sculptures are really amazing.

5 Find the opposites to the following words.

**This Can't Be art... or Can It?**  
If you think art always means Picasso, Monet or Van Gogh, well, not everyone agrees with you! Just take a look at this...

**A Micro-Sculptures**  
Willard Wigan (born in 1967 in England) is the creator of the smallest works of art on Earth! His miniature sculptures include The Titanic, on a pinhead, a cat on an eyelash and the six wives of Henry VIII in the eye of a needle. Some are a lot smaller than the full stop at the end of this sentence. Wigan started making tiny things when he was a child. People made him feel small because he had learning difficulties, so he decided to show them how significant small could be! How does he create his unbelievable micro-sculptures? He slows his breathing, then patiently sculpts or paints between heartbeats, so that his hand stays perfectly still. He spends months carving his tiny creations from materials such as toothpicks, sugar crystals and grains of rice and then paints them with a tiny hair such as an eyelash. So how do visitors to Willard Wigan's exhibitions view his work? Through a microscope, of course!

**Vocabulary**  
Types of art

6 a What are the types of art in the spidergram in your language? Can you add any more types? Which do you like/best? You like? Why?

drawing      video art      painting  
pottery      sculpture

**B Chimpanzee Art**  
In 2005, three paintings sold at an auction in London for £12,000. The painter was a chimpanzee. Congo did the paintings more than fifty years ago when he was three years old. Altogether, he did nearly four hundred drawings and paintings before he died in 1961. Congo was a popular guest on Zootime, a British television show hosted by animal behaviourist Desmond Morris. In 1987, Morris held an exhibition of 'chimpanzee art', which included some of Congo's work. He wanted to try to understand chimps' ability to be creative, as well as our own human desire for artistic creativity. Congo's art didn't impress everyone, but apparently famous artists Pablo Picasso and Joan Miró were fans of his - both owned one of his paintings!

**C Urban Graffiti**  
Banksy (no one knows his real name) is a British street artist who is famous for his graffiti that has appeared on walls and buildings in cities around the world. He also sometimes holds 'shows' of paintings, usually in warehouses. In February 2007, Sotheby's auction house in London auctioned six of Banksy's works, fetching almost £400,000 altogether. Later that year, Banksy won an art award, but he didn't turn up to collect it - he prefers to remain anonymous. Despite Banksy's 'success', there are many people who see his work as vandalism rather than art. They see graffiti as ugly, irresponsible and childish and they say Banksy encourages more people to do it. Many city councils remove Banksy's works from their walls but they cannot do anything when it is on private property. In fact, many people want to keep his work on the walls of their building as it adds value to the property because it is considered by many to be a valuable work of art.

7 Use the verbs in the correct form to complete the sentences below.  
sketch • paint • portray  
colour in • design

1 Many artists ..... the outline of their subject before they begin to paint.  
2 Many children ..... black and white pictures using crayons when they are very young.  
3 Susan spent her holiday ..... the local landscape.  
4 The architect ..... our new house last year and now we are building it.  
5 The artist ..... the woman as a queen in the portrait.

**Speaking**

8 a Say three things you remember from each text.  
b Work in pairs. Take notes and interview Willard Wigan about his art.

▶ A: How do you get ideas for your sculptures?  
B: I read a lot and get inspiration from history, etc.

9 **Think!** In your opinion, are the works presented in texts A-C art? Discuss in groups. Report to the class.

**Writing**

10 What would life be like without art? How can art benefit a society? Spend five minutes writing a few sentences on the topic. Read your sentences to your friend.

b Read the table. Fill in the person(s).

Person	Type	Material/Equipment
1 painter	painting	watercolours, oil paints, easel, paintbrush
2 .....	sculpture	clay, stone, chisel
3 .....	photography	camera, tripod
4 .....	pottery	potter's wheel, clay, water

Как вы видите, здесь даны 3 небольших текста о микроскульптурах, живописи шимпанзе и уличном искусстве. Каждый ученик высказался в рамках данной темы, для каждого из этих видов искусства нашлись сторонники и противники.

**Коммуникативная направленность** определяет все составляющие учебно — воспитательного процесса по английскому языку. Обычно начинают обучать говорению с основ, то есть со становления произносительных навыков, формирования лексических и грамматических навыков, навыков аудирования. Для того чтобы речь была речью по сути а не только по форме, надо помнить о том, что в основе порождения и стимулирования речи лежит мотив, то есть намерение говорящего участвовать в общении. Поэтому задача учителя — создать у ребенка мотивацию, готовность и желание учить иностранный язык и говорить на нем.

### Литература

1. Быкова Н.И., Эванс В., Поспелова М.Д., Дули Дж. Английский в фокусе. Учебник для 2 класса общеобразовательных учреждений. М.: Express Publishing: Просвещение, 2012. — 178 с.
2. Ваулина Ю.Е., Подоляко О. Е., Дули Д., Эванс В. Английский в фокусе. Учебник для 8 класса общеобразовательных учреждений. М.: Express Publishing: Просвещение, 2010. — 168 с.
3. Ваулина Ю.Е., Подоляко О. Е., Дули Д., Эванс В. Английский в фокусе. Учебник для 9 класса общеобразовательных учреждений. М.: Express Publishing: Просвещение, 2010. — 186 с.
4. Маслыко Е.А., Бабинская П.К. Настольная книга преподавателя иностранного языка / Минск: «Высшая школа», 1999. — 213с.
5. Скалкин В. Л. Коммуникативные упражнения на английском языке. Пособие для учителя. — М.: Просвещение, 2003. — 126 с.
6. Соловова Е.Н. Методика обучения иностранным языкам. Базовый курс лекций. Пособие для студентов педагогических вузов и учителей. — М.: Просвещение, 2006. — 239 с.
7. Филатов В.М. Методика обучения иностранным языкам в начальной и основной общеобразовательной школе: уч. пособие для студентов педагогических колледжей. — М.: «Феникс», 2004. — 416с.

## Древние литературные памятники узбекского народа

**Ат аджанова Юлдуз Дилшадовна**  
Старший преподаватель кафедры  
«языка и литературного образования»  
института повышения квалификации и  
переподготовки работников  
народного образования Хорезмской области  
E-mail: [vlad221173@yandex.ua](mailto:vlad221173@yandex.ua)

Истинная гражданственность невозможна без глубокого проникновения в сущность событий, диалектического осмысления мира, культуры мышления. Невозможна она и без запаса знаний, накопленных поколениями, жившими до нас. Необходимо научиться разбираться в смысле происходящих явлений, иногда противоречащих нашему пониманию или глубоко скрытых.

Быть современником — это значит остро и адекватно реагировать на окружающую действительность, уметь видеть факты истории, правильно улавливать закономерности.

«Ни одно общество не может видеть свою перспективу без развития и укрепления духовного потенциала, духовных и нравственных ценностей в сознании людей, — пишет И.А.Каримов. — ...народу Узбекистана удалось сохранить свои исторические и культурные ценности и самобытные традиции, которые бережно передавались от поколения к поколению». Древние литературные памятники в истории литературы, в истории нации играют важную роль. Их изучение и исследование имеет историческое, географическое, этнографическое, лингвистическое и литературное значение. Древние литературные памятники являются основой и фундаментом литературы. Узбекская литература также богата своими древними литературными памятниками.

Устно-поэтическое творчество, Орхоно-Енисейские памятники, памятники Билгахакана, Авеста, Пьеса Рабгузий и другие дают сведения о богатстве узбекской литературы.

Юсуф ХосХожиб является знаменитым поэтом, ученым и государственным деятелем XI века. Автор дидактической поэмы «Кутадгубилик» («Наука о счастье»), написанной в 1069-1070 гг., был придворным Караханидов. Судя по его литературному наследию, он получил широкое для того времени образование, блестяще знал арабский язык и фарси дари. Как и полагалось образованным людям той эпохи, он был осведомлен во всех известных науках. Так же, как и Махмуд Кашгари, Юсуф Хос Хожиб Баласагуни хорошо изучил тюркские диалекты. Он стал основоположником тюркского литературного языка. О своей поэме «Кутадгубилик» он пишет:

Много книг создано на арабском и таджикском языках,

Но на нашем языке это — первое произведение.

Еще во времена среднеазиатской династии Саманидов (875-999) стало обычным посвящать поэтическое произведение правителю. Юсуф Хос Хожиб Баласагуни преподнес свою поэму «Кутадгубилик» одному из верховных правителей Караханидов—Буграхану.

Поэма получила широкую популярность, ее называли «Этикой правления», «Державными законами», «Украшением знатных», «Советами царям», а иранцы — «Тюркской Шахнаме». Последнее сравнение носит формальный характер. «Шахнаме» — свод эпических сказаний иранского народа, а поэма Баласагуни — сборник мудрых советов, наставлений. Тем не менее, Баласагуни для написания своего труда немало почерпнул из знаменитой эпопеи Фирдоуси. В частности, он заимствовал стихотворную форму. «Кутадгубилик» написана тем же размером — мутакариб, что и «Шахнаме».

Поэме предшествует введение в прозе, в котором Юсуф Хос Хожиб по существовавшей в то время традиции восхваляет «господа-создателя», пророка мусульман и четырех праведных

халифов, унаследовавших власть над мусульманами после смерти пророка. Затем переходит к воспеванию весны. Завершаются эти главы славословием Буграхану. Здесь же автор указывает и на основное содержание своей поэмы. Книга рассматривает четыре проблемы: справедливость — Кунтулди («Взошло солнце»). Это имя, по мнению автора, подобает носить падишаху; правление— Ойтулди («Полнолуние») подходит к визирю; разум — Угдурмиш («Разумный знаток») олицетворяет качества сына визиря; бережливость—Угдулмиш («Сообразительный») присваивается близким родственникам.

Поэма построена в форме диалога—диспута между носителями этих качеств. Основное содержание поэмы следующее:

Прослышав о справедливом правителе, некто по имени Ойтулди решил пойти к нему службу. С этой целью он пришел в столицу, где при помощи друзей был представлен падишаху. Проявив большие способности, он получил пост визиря. Мудрость, проявленная им в управлении страной, обеспечила Ойтулди расположение правителя. В конце жизни он удалился от мирских дел и умер вдали от столицы в кругу семьи. Его сын Угдулмиш, отправившись по желанию отца во дворец, тоже поступил на службу к Кунтулди и добился больших успехов в управлении государством. В своих диспутах с шахом он доказывал примат разума, подчеркивал заслугу людей науки в управлении страной.

По его совету падишах пригласил во дворец мудреца Угдурмиша, жившего отшельником. Угдурмиш также вел диспуты с шахом о системе управления, призывал падишаха к разуму и справедливости. Вслед за первой тюрко-язычной поэмой «Кутадгубилик» в конце XII века в Фергане был составлен еще один памятник дидактической литературы под названием «Сума истин». Его автором считается Ахмед Югнаки, о котором сохранилась весьма скудные сведения. Известно, что полное имя поэта было Ахмед ибн Махмуд из города Югнак (отсюда его прозвище—Югнаки), расположенного в окрестностях Самарканда. Поэт был слепым от рождения. Книга сохранилась не полностью. Во введении отмечено, что она состояла из 14 глав. Однако дошедший до нас экземпляр рукописи содержит лишь 7 глав:

- «Первый вид — о пользе знаний и вреде темноты»;
- «Второй вид — о сохранении языка и других обычаев и нравов»;
- «Третий вид — о бренности мира и непостоянности жизни»;
- «Четвертый вид — о пользе щедрости и вреде скупости»;
- «Пятый вид — о приятных нравах и их соблюдении»;
- «Последний вид — стихи на различные темы».
- «Приношение извинения и конец слову».

Как и во всех древних памятниках этого жанра, в начале поэмы прославляются бог, пророк и четыре великих халифа, затем следует большое посвящение Дад — Сипахсалару — правителю города (слово «Сипахсалар» — персидское, означает — «главнокомандующий» и указывает на военную должность правителя), которого поэт называет щедрым, гуманным и справедливым. Основной текст памятника построен в виде сопоставлений добрых и злых человеческих качеств: знание противопоставляется незнанию, щедрость — скупости и т.п.

Затрагивается характерная для средневековой литературы народов Востока тема бренности жизни на земле. Югнаки, как и его предшественник, Юсуф ХосХожиб, центральное место в своем труде отводит просвещению. Только знания могут управлять бытием.

Путь к счастью лежит через знания.

Достигни знаний, чтобы обрести счастье.

Ученый муж золоту подобен,

Невежда же не стоит гроша ломаного.

Ученый умрет, но живо будет имя его;

Покойнику подобно имя невежды, хотя он еще жив.

Немалое значение придает автор вопросам этики и морали. Он наставляет быть вежливым в обращении, следить за своей речью, дабы нечаянно не обидеть собеседника необдуманно сказанным словом. Будь правдивым, сохрани чужую тайну, борись против несправедливости и зла, не завидуй, будь щедрым и т.п.; обладая этими качествами, ты будешь вправе называться человеком, говорит автор.

X–XII века в истории тюрко-язычной, в том числе узбекской литературы явились началом большого пути. Наметились линии художественной литературы. Со временем узбекский народ выдвинет блестящих поэтов, которые создадут славу родной речи, обогатят мировую художественную мысль.

Главная заслуга поэтов этого времени в том, что при почти абсолютном господстве языка фарси в литературе и в определенной степени — в общественной жизни они обратились к родному языку, ввели его в литературный обиход, заставили прислушаться к нему чванливых правителей, которые открыто, отдавали предпочтение иностранному языку.

#### **Список литературы**

1. Ўзбек адабиёти тарихи. Беш томлик. 2 том. XV асрнинг иккинчи ярми.-Т.: 1972.
2. Мустақиллик; Изоҳли илмий-оммабоп луғат Т., 1998 й
3. Содиқов З. Юсуф Хос Ҳожиб ва Имом Ғаззолий. // Шарқ юздузи. — Тошкент. — 2006, № 3. — Б. 150-153.
4. Маллаев Н., Ўзбек адабиети тарихи, Т., 1976;
5. Буюк сиймолар, алломалар, 1-китоб, Т., 1995;
6. Ҳомидий Ҳ., Кўҳна Шарқ дарғалари, Т., 1999.



## Своеобразные черты литература XX века. Представители джадидизма: Фитрат

**Машарипова Шоира Рахмановна**  
старший преподаватель кафедры  
«языка и литературного образования»  
института повышения квалификации и переподготовки  
работников народного образования  
Хорезмской области  
E-mail: [vlad221173@yandex.kz](mailto:vlad221173@yandex.kz)

Движение джадидизм в Туркистане началось в 90-е годы XIX века. Это движение связано с именем знаменитого крымско-татарского просветителя Исмаила Гаспарали. Движение джадидизм появилось в ответ на социально-политические условия как потребность жизни. Это было естественно историческое положение. Джадидизм объединил сторонников обновления в обществе. Царская Россия открыла множество русско-туземных школ в Туркистане. В 1916 году число русско-туземных школ Туркестанском крае достигло 212. Джадиды открывали свои новые школы, в которых обучали детей религиозным и светским наукам, обучали также русскому и иностранным языкам.

Педагоги — джадиды ездили за границу и изучили новые методы обучения, привезли учебники и пособия для школ, а также сами писали учебники для своих школ и издавали их. Эти поступки джадидов конечно не понравились правительству, которое противопоставило сторонников религии Джадидам. Имамы объявили джадидов кефирами (еретиками).

Движение Джадидизма не ограничивается просветительскими творениями, джадидизм — это и политическое течение. Джадиды для достижения своих политических целей, кроме просвещения использовали также прессу. Первым печатным изданием джадидов является газета «Таржимон» — «Переводчик», который был издан со стороны Исмаил Гаспарали в 1883 году в Крыму. Вторая газета джадидов называется «Тараккий» — «Развитие», затем газета «Хуршид» под редактированием Мунавваркори, «Шухрат» — «Слава» под редакции Авлони.

В то время большая часть народа была неграмотна и поэтому, эти газеты и книги джадидов не вошли во многие семьи. Поэтому джадиды решили воспользоваться театральной сценой.

Впервые в Самарканде Бехбуди, затем в Ташкенте Мунаввар кори, Авлони, в Коканде Хамза Хакимзаде Ниязи организовали драм труппы. Чтобы, обеспечить репертуары этих драм трупп, джадиды — драматурги начали писать драмы и таким образом, в узбекской литературе появился жанр драмы. Первой драмой в узбекской драматургии считается пьеса «Падаркуш» Махмудхожа Бехбуди.

В двадцатые годы в Узбекистане возникло широкое общественное движение за культурное возрождение, национальное освобождение, вплоть до политической и экономической независимости. Одной из основных положений этого общественного движения было следующее: человек должен устанавливать законы для самого себя и не покорять природу, не завоевывать себе подобных, а отдавать всю силу и энергию самому себе. Представители узбекской интеллигенции, вслед за передовыми людьми Запада, считали, что необходим переход от материального и институционального типов цивилизации к духовному.

Без духовной цивилизации, считали они, не может быть ни материальной, ни институциональной ее ипостасей. Духовная цивилизация не ограничивается идеей повиновения правителю и служения Отечеству. Она характеризуется такой системой, деятельным центром которой выступает разумный цивилизованный человек. В рамках такой системы жизнь, труд, характер мышления определяются содержанием человеческой деятельности.

Представители этого движения опирались при этом на культурное богатейшее наследие

и огромные мобилизирующие ресурсы, то есть на древние традиции народа, природные и людские ресурсы региона. Этот социально-общественный и культурно-интеллектуальный подъем в Туркестанском крае в 20-х годах прошлого века принято называть джадидизмом.

Джадидизм объединял в своих рядах, в основном, молодую узбекскую интеллигенцию, которая стремилась к нововведениям. Джадиды открывали новые современные школы по образцу развитых стран мира, призывали изучать иностранные языки и культуру, боролись с отсталыми, консервативными взглядами. Вместе с тем, они призывали использовать то лучшее, что есть в узбекской культуре, высоко ценили прогрессивные тенденции поэтов-классиков, стремились широко распространить произведения лучших поэтов прошлого.

В этот период активно стала развиваться **культура и литература** этого прогрессивного движения, которые во многом были новаторскими и повлияли на развитие всей последующей узбекской литературы XX века. В истории узбекской литературы того времени были писатели, которые своим творчеством подняли ее на небывалую высоту. Их произведения до сих пор считаются важной вехой в развитии отечественной литературы. Одним из таких писателей был Абдурауф Фитрат (1886-1938). Он прожил удивительно насыщенную жизнь, полную событий, взлетов и падений. Писатель и журналист, ученый и общественный деятель первой трети двадцатого века Абдурауф Фитрат родился в 1886 году в Бухаре.

Его родители были интеллигентными людьми. Они много сделали для воспитания и образования своего старшего сына. Он учился в известном Бухарском медресе Мир Араб, а затем в Стамбульском университете (1909-1913). После Февральской революции 1917 г. Фитрат стал главным редактором самаркандской газеты «Хуррият». Он приглашает сотрудничать в эту газету своего старшего товарища, замечательного узбекского поэта Махмудходжу Бехбуди, внесшего весомый вклад в развитие литературы и просвещения в крае. В сентябре 1920 года была образована Бухарская Народная Советская Республика (БНСР), которая просуществовала всего четыре года. За небольшой исторический срок правительство республики предприняло целый ряд мер по развитию культуры и народного образования. Стали открываться новые школы, выходить печатные издания.

Не последнюю роль в этом процессе сыграл Абдурауф Фитрат, который входил в состав правительства БНСР. Он был Назиром (инспектором) по иностранным делам (1922), образования (1923), вице-президентом Совета Назиров. В 1923 году Фитрата обвинили в злоупотреблении властью и отстранили от работы. Он уезжает в Москву, преподает в Институте восточных языков, активно занимается литературной деятельностью.

В 1924 году Фитрат получил звание профессора. В этот период он много пишет и публикует. Его труды приобретают известность в Европе. В злоешие тридцатые годы XX века вместе с другими узбекскими писателями, Абдуллою Кадыри и Чулпаном, он был репрессирован, а позднее расстрелян по обвинению в буржуазном национализме.

Фитрат резко критиковал невежество, коррупцию, экономическое положение в Бухарском эмирате, обращая особое внимание на упадок образования. Некогда в Бухаре существовала разветвленная сеть низших (более 100), средних (39) и высших (33) медресе, а также начальных школ - мектебов (300), крупные библиотеки (11). Упадок начался примерно в 18 веке.

По мнению Абдурауфа Фитрата, развитие науки позволили англичанам овладеть Индией, Египтом, частью арабских земель, русским — стать повелителями татарских, киргизских, туркестанских и кавказских земель. Если мусульмане Туркестана сохранят старую систему образования, и не будут изучать современные, полезные для народа науки, то через несколько лет ислам совсем исчезнет из Туркестана, за исключением имен в исторических книгах.

Фитрат считал ответственным за моральный и интеллектуальный упадок Бухары высшее мусульманское духовенство, которое перекрыло все дороги, ведущие, к прогрессу и поставило тем самым под угрозу благоденствие и само существование нации. Преодоление упадка Фитрат видел

в восприятии и развитии основ современной науки, в частности в подготовке врачей в Европе, в просвещении женщин, в возрождении и модернизации ремесел, промышленности и торговли.

В проекте реформ, написанном им в 1917 году, он предлагал изменения структуры администрации эмирата, направленные на превращение его из деспотии в просвещенную монархию европейского типа. Только к 1920 году, поняв невозможность осуществления реформ при сохранении власти эмира, Фитрат принял идею преобразования эмирата в народную республику. В январе 1920 года с его участием было создано Туркестанское бюро Революционной младобухарской партии, призывавшее к свержению эмира.

Литературное наследие Абдурауфа Фитрата чрезвычайно богато и разнообразно. Будучи студентом, он начал писать свои первые стихи под тахаллусом Мижмар («жаровня»), позже стал подписывать свои произведения тахаллусом Фитрат («созидающий»), с которым он не расставался до конца жизни. Абдурауф Фитрат — автор нескольких поэтических сборников, таких как «Искра», «Стихи. Поэма», «Моя ночь». Основным мотив его стихов — любовь к Родине, красота и неповторимость родного края. Поэт-патриот искренне желает видеть свою Родину свободной и счастливой, где не будет места несправедливости и угнетению, и народ познает любовь и счастье.

Широко известен Фитрат и как драматург, его перу принадлежит около пятнадцати пьес, часть которых составляют исторические драмы и трагедии. Особо следует отметить две пьесы Фитрата, которые сохранились полностью. Действие пьесы «Абдулфайзхон» (1924) разворачивается в XVIII веке в Бухаре. Главный герой Абдулфайзхон — глупый и трусливый хан. Для того чтобы сохранить за собой власть, он последовательно уничтожает всех своих родственников и близких к престолу людей.

Таким образом, Абдулфайзхон ослабляет государство и вскоре иранский шах подчиняет и разоряет Бухарский эмират. Фитрат показывает как насилие, трусость и нелюбовь к своей Родине приводят к трагедии целого народа, государства. Философский вывод, к которому приводит читателя автор, — в единении народа, в преданности и любви к Родине.

В противном случае любую страну ждет крах физический и нравственный. В драме «Арслон» (1925) автор показал жизнь народа в эпоху Бухарского эмирата. Она пронизана высоким гуманизмом простых людей. Главный ее герой Арслан на протяжении многих лет копил деньги на свадьбу. Это давалось ему тяжелым изнурительным трудом. Однако случилось так, что одному бедняку необходимы были деньги, чтобы выпутаться из очень сложного положения, и Арслан отдает все бедному дехканину. Именно такие люди интересуют Фитрата как писателя, как исследователя человеческой души. Это люди будущего: честные, благородные, порядочные, они и только они должны быть подлинными хозяевами жизни. Перу Фитрата принадлежит также повесть «Судный день» и целый ряд рассказов. К сожалению, многие прозаические произведения писателя до сих пор не переведены на русский язык.

### Литература

1. Х. Кор-оглы Узбекская литература. Москва. «Высшая школа» 1976.
2. Н. Маллаев. Ўзбек адабиёти тарихи. Т., 1976.
3. В. Абдуллаев. Ўзбек адабиёти тарихи. Т., 1976.
4. Н. Каримов. Ўзбек адабиёти тарихи. Т., 1977.
5. Ф.М. Хамралиев. Литература XX века. Т., 2005.
6. Йўлдошев К. Адабиёт ўқитишнинг илмий-назарий асослари. Т., 1996.
7. Долимов С., Убайдуллаев Ҳ., Аҳмедов Қ. Адабиёт ўқитиш методикаси. Т., 1967.
8. Н. Каримов, У. Норматов, Б. Назаров, в.б. XX аср ўзбек адабиёти тарихи. Т., 1998.
9. Қосимов Б. Излай-излай топганим. Т., 1983.

## Исламское учение об экономических отношениях и предпринимательстве

Базарова Гульнора Гуламовна,  
доц. Андижанского машиностроительного института  
E-mail: [abuyz46@ya.ru](mailto:abuyz46@ya.ru)

Как известно во всех религиозных учениях большое внимание уделяется проблемам экономики, экономических отношений и предпринимательства. В учении ислама тоже подробно описываются экономические отношения и требования к ним. Такие положения отражены в Коране, хадисах и указаниях пророка Мохаммеда. Они имеют важное значение, ибо способствуют построению справедливого общества в котором честные люди могут достойно жить и трудиться.

Когда осуществляется экономическая реформа, формируются рыночные отношения, а значит новые экономические отношения в обществе, большое значение имеет знание учения ислама по данным вопросам. Это тем более важно для нашей страны, большинство населения которой является мусульманами.

Ислам осуждает бездействие, призывает к активности в своей жизни, как в материальной, так и религиозной. Причем он не должен заниматься только религиозными делами, запуская при этом дела практические, повседневные. Это не угодно Аллаху. Человек должен заниматься непосредственными делами своей жизни во имя Аллаха, не забывая его, и наоборот, он не должен погружаться только в дела земные, забывая при этом о Боге. Ислам восхваляет труд и трудолюбие. Честный труд считается одним из хороших качеств мусульманина. Бухари приводил слова пророка Мохаммеда о том, что честный труд должен рассматриваться как джихад, совершаемый во славу великого Аллаха: «Если этот человек работает для того, чтобы поддержать своих малых детей, престарелых родителей или даже просто для удовлетворения своих собственных нужд, то в таком случае весь его труд должен рассматриваться как джихад, совершаемый во славу Аллаха».

Ислам учит, что человек должен жить своим честным трудом и приносить пользу другим. Труд, который приносит пользу другим — достойный труд. Но если мусульманин зарабатывает себе на жизнь недостойным способом в ущерб другим, то это запретный труд, то есть харам. Для этой религии нет низших и позорных профессий. Требуется только честность. Аллах любит честных тружеников. Их труд достойный, то есть халал. В Коране и хадисах часто говорится о законном труде, о благе труда и важности постоянно быть чем-то полезным: «Зарабатывающий себе на жизнь незаконным способом да не войдет в Рай» (Ахмад, Байхаки) [4].

Разные течения, мазхабы и суфизм по разному относятся к этому вопросу. В моральных наставлениях ислама, особенно течения Накшбандия, говорится о том, что честные и достойные люди являются уважаемыми и смогут найти себе достойный труд, честное занятие. Поведение людей, которые занимаются только религией, забывая при этом о земных заботах осуждалось: Однажды несколько людей в сопровождении отшельника явились к Пророку. Пророк спросил «Кто это?». Они ответили «Это человек посвятивший себя религии». Пророк снова спросил: «Кто кормит его?». Они ответили «Мы». Тогда Пророк сказал : «В таком случае вы лучше, чем он» (Бухари) или: «Люди совершают бесчисленные молитвы, обращаясь к Аллаху, забывая о несправедливо добытых ими одежде и пропитании. Как может быть принята молитва, таких людей?» (Термизи)

В доисламский период в Средней Азии трудолюбие считалось одним из хороших качеств человека. Как было сказано, пророк Мохаммед, далее великие мыслители указывали, что даже ради религии забывать о труде неправильно и что их молитвы не будут приняты Аллахом. Если выразиться словами Накшбанди, человек не должен забывать о Боге, но при этом руки его должны трудиться.

Но следует сказать, что исламом поощряется не всякий труд, а законный труд и такой труженик обязательно попадет в рай. Далее, Ханафитское учение поощряет людей, которые стараются изучить какую-нибудь профессию. Об этом говорит Улрих Рудольф в своей книге «Ал Мотурудий ва Самарканд суннийлик илохиёти» (Т., 2001. С.134.).

Исламская религия особое внимание уделяет обязанностям работодателя по отношению к своим подчиненным. Работодатель по отношению к ним должен быть честным и справедливым, хорошо обращаться с ними и достойно оплачивать их труд. Об этом говорит следующий хадис: «Отдай работнику плату его до того, как высохнет на нем пот от трудов его» (Термизи). Далее, работодатель не должен заставлять делать своих рабочих то, что им не под силу или тяжело: «Хозяин не должен требовать от работника выполнения невыполнимого. Если требования хозяина являются все же необходимыми, то хозяин должен сам прежде всего, протянуть руку помощи своему работнику» (Бухари). Такие наставления исламской религии могут служить источником мировоззрения современных предпринимателей и бизнесменов.

В менталитете нашего народа исторически присутствуют такие черты как взаимопомощь, почтительное отношение к тарикам и женщинам, поддержка малоимущих и сирот. В формировании таких черт большую роль сыграли именно исламские ценности. Известен следующий хадис от Муслима: «Верующие подобны частям здания. Одна часть поддерживает другую». Или «Не быть тебе истинным верующим, пока не пожелаешь ты брату своему того, что желаешь себе» (Бухари).

Исламская этика учит, что истинный мусульманин должен оказывать заботу и помощь старикам и детям. Об этом говорит хадис от Термизи: «Не имеющий сострадания к малым детям и не почитающий стариков — не человек». Также исламская религия учит мусульман проявлять заботу о своих родителях: «Пусть пристыжен будут тот, кто не помог своим родителям, ибо утратил он право свое на вхождение в Рай» (Термизи).

Известно, что издавна в Средней Азии была развита торговля. Кто сегодня занимается торговлей, люди религиозные. Среди них много истинных мусульман, которые действительно соблюдают исламские предписания, но в то же время много таких, которые обманом и разными способами содействуют неоправданному повышению цен. Наши наблюдения показывают, что среди определенной части торговцев-мусульман такое требование ислама как «иман», на котором основывается исламская нравственность, не всегда соблюдается.

Далее, ислам карает жадность. Неверующий, но великодушный человек любезнее Богу, нежели верующий-скряга" (Термизи) и восхваляет великодушие: «Благочестивые же ... те, которые ... по любви к нему питают пищу бедного, сироту, пленника (говоря): «Мы питаем Вас ради Бога, не требуем от Вас ни платы, ни благодарности» (Коран 76, 5, 7, 9). Кто поддерживает сирот, помогает бедным, за это их награждает Аллах. В 261- аяте суры «Баккара» говорится о том, что если мусульманин один раз дает милостыню (саадака), то он получит вознаграждение от Аллаха 700 раз.

Сегодня немало бизнесменов, предпринимателей, которые всячески оказывают помощь детским домам, домам престарелых и инвалидов и другим нуждающимся. Их поступки должны служить примером для других. В то же время ислам требует, чтобы трудоспособный человек занимался полезным делом и приносил себе и людям пользу. Мусульманин только в безвыходных ситуациях и в случае жесточайшей нужды может просить подаяние: «Просить подаяние разрешено только лишь трем категориям людей: тому, кто находится в безвыходной нищете, тому кто потерял кормильцев и не может себя прокормить и тому кто много задолжал и не может выплатить его» (Абу Дауд).

Ислам особо освящает торговлю. В мусульманской цивилизации она занимает особое место. Торговля является богоугодным делом. Но именно торговля, а не спекуляция. В исламе отсутствует понятие спекуляции. Но от торговца требуется честность и соблюдение других исламских предписаний. Приводится следующий хадис от Термизи: «Честный и неподкупный торговец — в ряду пророков, праведников и мучеников». Ислам запрещает ростовщическую деятельность и осуждает

того, кто поддерживает ее. Исходя из этого следует отметить, что во всем этом личная выгода мусульманина должна стоять на втором месте. Главное помочь людям. За честным трудом мусульманина должны стоять сострадание и помощь людям. Словами Муслима: «Кто не испытывает сострадание к людям ... тот не из людей» или «... поступайте справедливо с теми, кто был нечестен и не праведен с вами, помогайте даже тому, кто не помог Вам, когда пребывали Вы в крайней нужде, и поддерживайте дружеские отношения с теми, кто не ответил на вашу дружбу» (Бухари).

В настоящее время исламские ценности являются важнейшим элементом духовной жизни узбекского народа. Предложенная Президентом нашей республики И.А. Каримовым идеология независимости проникает во все сферы жизни, приобретает все более конкретное содержание, утверждается как руководство к практической жизни. Она из теоретической концепции превращается в практическое воплощение реального процесса развития общества. Поэтому формирование новой личности — это процесс формирования активной жизненной позиции. Активность в социальном смысле может формироваться в самой материальной жизни и затем постепенно подняться, возвыситься до нормы, принципа морали. Поэтому формирование нравственного облика есть процесс формирования соответствующей системы необходимых социально-экономических отношений. Во всем этом процессе важная роль принадлежит именно исламским ценностям, которые важную роль могут сыграть в экономическом сознании людей и могут способствовать формированию необходимых обществу экономических отношений в условиях рыночной экономики.

Исламская идеология, развернутая в духе созидания, как объединяющий фактор, может сыграть огромную роль в решении задач, стоящих перед обществом,

#### **Использованная литература:**

1. Коран. Перевод и комментарии И.Ю. Крачковского М., 1963.
2. Максуд Р. Ислам. -М.: Фаир-пресс. 2001. -С.201. Максуд Р. Ислам. -М.: Фаир-пресс. 2001.
3. Улрих Рудольф. Ал-Мотуридий ва Самарканд суннийлик илохиёти. Т., 2001.
4. Максуд Р. Ислам. -М.: Фаир-пресс. 2001. -С.201.

## Модели государственного управления (на примере муниципального образования «город Екатеринбург»)

Кузнецов В.В.

магистрант

Научный руководитель: к.э.н. Сулимин В.В.

ФГБОУ ВО

"Уральский государственный экономический университет"

Екатеринбург

E-mail: [geschenke123@mail.ru](mailto:geschenke123@mail.ru)

**Аннотация:** В статье рассматриваются управленческие модели субординации и координации, их использование на примере Администрации муниципального образования «город Екатеринбург».

**Ключевые слова:** модель управления, координация, субординация, Администрация МО.

При разработке и реализации стратегического плана развития муниципального образования «город Екатеринбург» Администрация играет центральную и определяющую роль. В первую очередь деятельность Администрации муниципального образования направлена на организационно-техническое сопровождение Программного совета как органа, решающего общие вопросы реализации и корректировки стратегического плана. Для соответствия процесса планирования Программный совет был создан в 2002 году как общественный коллегиальный орган, объединяющий представителей деловых кругов, общественности, науки и Администрации муниципального образования «город Екатеринбург», областных и федеральных властей. Администрация муниципального образования «город Екатеринбург» осуществляет общее руководство и контроль над реализацией плана.

Администрация, согласно уставу, входит в структуру органов местного самоуправления муниципального образования «город Екатеринбург».

Администрация города Екатеринбурга является исполнительно-распорядительным органом местного самоуправления муниципального образования, наделенным собственными полномочиями по решению вопросов местного значения. Полномочия Администрации муниципального образования «город Екатеринбург» определяются законами и иными нормативными правовыми актами. Администрацией руководит глава Администрации муниципального образования «город Екатеринбург», которая подконтрольна и подотчетна Екатеринбургской городской Думе.

Данный орган местного самоуправления обладает правами юридического лица. Правовыми актами Администрации муниципального образования «город Екатеринбург» являются постановления и распоряжения. Должностные лица издаются распоряжения и приказы по вопросам своей деятельности.

В состав Администрации муниципального образования «город Екатеринбург» входят такие укрупненные элементы как Департаменты, Отделы, Комитеты и Управления. Организационная структура имеет линейный вид, воплощая в себе принципы централизма и единоначалия. Достоинствами такого вида структуры являются оперативность принятия и реализации управленческих решений, относительная простота реализации функций управления, четко выраженная ответственность.

Среди множества разновидностей государственного управления особое место по своей роли и значимости занимают субординация и координация в организационной структуре линейного типа. Субординация и координация выступают базовыми взаимно обуславливающими и взаимно дополняющими моделями управления гражданской службы.

Субординация — модель гражданской службы, при которой осуществляется вертикальное упорядочение, а один из элементов государственного органа или один из взаимодействующих

органов играет роль ведущего, определяющего начала в деятельности всех остальных.

Такой характер присущ управленческим процессам во взаимодействии, например, государственных органов исполнительной власти. В гражданской службе субординация — это система должностного подчинения, основанная на правилах служебной дисциплины. Данные правила определяются ведомственными положениями, инструкциями, другими нормативными актами. При субординации каждый служащий подчиняется не только своему непосредственному, но и последовательно всем вышестоящим руководителям данного ведомства.

Координация — модель гражданской службы, при которой осуществляется горизонтальное упорядочение, а со стороны, части и элементы одного и того же государственного органа или взаимодействие нескольких органов власти характеризуются тождественностью, равновеликостью. Например, взаимодействие департаментов внутри министерств или министерств между собой имеет характер координации, основные принципы которой закладываются распоряжением соответствующего министра или постановлением правительства. Координация выражается в согласовании гражданскими служащими и государственными органами, расположенными по горизонтали, своих действий друг с другом при подготовке общих нормативных актов и решений совместных служебных задач.

Субординация и координация широко распространены в социальной действительности. Именно эти модели управления чаще всего лежат в основе различных систем государственного управления. Можно отметить, что они в равной мере способны придавать системе устойчивость и долговечность. Данные типы используются в Администрации муниципального образования «город Екатеринбург».

#### **Список литературы.**

1. Сайт Администрации муниципального образования «город Екатеринбург» [Электронный ресурс] / Режим доступа: <http://www.ekburg.ru/>
2. Устав муниципального образования «город Екатеринбург» [Электронный ресурс] / Режим доступа: <http://www.egd.ru/docs/rules>
3. Сулимин В.В. Социальные аспекты обеспечения жизненно важных интересов населения крупного мегаполиса: «Екатеринбург — безопасный город» // Аграрный вестник Урала. 2011. № 9. С. 73-74.
4. Шарин В.И. Кадровый резерв государственной гражданской службы рф: положение дел и перспективы // Известия ургэу. — 2015. — № 2. — С. 111-118
5. Научные исследования в сфере технических и естественных наук: междисциплинарный подход и генезис знаний Авакян И.Б., Артемьева Н.К., Бабушкин И.Ю. и др. Монография. Под редакцией Н.К. Артемьевой, Ю.М. Шогенова. Самара, 2016. 228 с.



## **К вопросу о необходимости внесения изменения в методику формирования себестоимости нефтяных компаний. To the question about the necessity of making changes to the methodology of formation of the cost at the oil companies.**

**Чувасова Анна Александровна,**  
к.э.н., доцент кафедры педагогики детства,  
и иностранных языков,  
информатики и частных филиала КГПУ им. В.П. Астафьева  
в г. Железногорске  
E-mail: [anya-sht@mail.ru](mailto:anya-sht@mail.ru)

*Статья посвящена сравнительному анализу сложившихся методик формирования внутренних цен на нефтепродукты. Сделан вывод о некорректности формирования себестоимости и необходимости изменения методики ценообразования на нефтепродукты.*

*Ключевые слова: цена, вертикально-интегрированная компания, нефть, нефтепродукты, расширение производства, методика ценообразования*

The article is devoted to comparative analysis of existing methods of formation of domestic prices for petroleum products. The conclusion about the incorrectness of formation of the cost and the necessity of changing the pricing methodology for petroleum products.

Keywords: price, vertically integrated company, oil, petroleum products, expansion, methods of pricing

Проблема корректного формирования себестоимости производимой продукции всегда была актуальной как в отечественной, так и мировой экономике. Дело в том, что без достоверного учета себестоимости нельзя установить четкие границы прибыли (как валовой, так чистой), а также факторы и условия ее образования.

Под достоверностью учета мы прежде всего понимаем соблюдение компаниями положений Налогового Кодекса, бухгалтерского учета, в особенности стандартов по «доходов организации» (ПБУ 9/99) и «расходов организации» (ПБУ 10/99).

Для российских нефтяных компаний вопрос корректного формирования себестоимости, а значит и цены на производимые нефтепродукты стоит весьма остро, ведь их порядок учета и формирования затрат (в равной степени и себестоимости производственно-хозяйственной деятельности) отличается значительной некорректностью.

В производственных и финансовых отчетах нефтяных компаний, размещенных на соответствующих сайтах, крайне специфично представлены данные, по которым трудно, а в ряде случаев невозможно установить интегрированную (на уровне отдельной компании) истинную информацию о полной себестоимости, применяемых внутренних ценах, об эффективности финансово-хозяйственной деятельности. В целом ряде случаев можно обнаружить однотипность решений российских компаний в области учета и отчетности: предоставление публичных отчетов по стандартам США.

Между тем в свое время были приняты три официальных методических документа, обязательных к применению нефтяными компаниями в своей производственно-хозяйственной деятельности, и которые регламентируют порядок калькулирования себестоимости добычи нефти попутного нефтяного газа, а также переработки нефти:

1. инструкция по планированию, учету и калькулированию себестоимости добычи нефти и газа, согласованная с ГП «Роснефть» и утвержденная Минтопэнерго России 1 ноября 1994 г.
2. методика по планированию, учету и калькулированию себестоимости добычи нефти и газа,

согласованная с Минэкономразвития России и утвержденная Минтопэнерго России 29 декабря 1995 г.

3. инструкция по планированию, учету и калькулированию себестоимости продукции на нефтеперерабатывающих и нефтехимических предприятиях, утвержденная Минтопэнерго РФ 12 октября 1999г.

Характер использования этих документов нефтяными компаниями: представляется весьма любопытным: одни компании используют в своей работе Методику 1995г. (Мегионнефтегаз, Ноябрьскнефтегаз, Черногорнефть, Оренбургнефть, Нижневартовскнефтегаз, Юганскнефтегаз и др), а другие — Инструкцию 1994г. (НК «ЛУКОЙЛ», Сургутнефтегаз, Башнефть и др.).

Таким образом, по сути произвольный выбор компаниями указанных документов для практического использования ведет к разночтениям в определении себестоимости добычи нефти, и делает несопоставимыми соответствующие данные, содержащиеся в статистической форме 6-Нефть Росстата.

Что касается определения себестоимости продукции нефтепереработки, легко догадаться, что степень непрозрачности, разве что оправдывает прямолинейную зависимость цен на нефтепродукты от мировой цены на нефть.

Таблица 1

Удельный вес и динамика затрат и прочих расходов за период

2012-2014 гг. компании «Лукойл»

Наименование показателя	Ед. изм.	2006	2007	2008
Выручка от реализации	млн.долл.	139 171	141 452	144 167
Затраты и прочие расходы, всего	млн.долл.	125 101	131 205	137 041
в том числе				
Стоимость приобретенной нефти, газа и нефтепродуктов	млн.долл.	64 148	65 924	71 245
Удельный вес затрат в выручке	%	90	93	95
Удельный вес затрат без учета стоимости приобретенной нефти, газа и продуктов переработки в выручке	%	44	46	46
Удельный вес стоимости приобретенной нефти, газа и продуктов переработки в выручке	%	46	47	49

Так, в НК «Лукойл» (табл.2) удельный вес «затрат и прочих расходов» в выручке от реализации достигает по годам: 2012г. — 90%, 2013г. — 93%, 2014г. — 95%. При этом удельный вес элемента затрат «стоимость приобретенных нефти, газа и нефтепродуктов» приближается к 50%, а в выручке от реализации соответственно по годам составляет 46%, 47%, 49% соответственно в 2012г., 2013г., 2014г.

В аналитических материалах и производственно-финансовой отчетности ВИНК в большинстве случаев нет пояснительной информации о том, в связи с чем, в каких масштабах и по каким ценам компания приобретает нефть и нефтепродукты от сторонних организаций, и в каком порядке их реализует.

Таблица 2

Удельный вес и динамика затрат и прочих расходов за период

2012-2014 гг. компании «Роснефть»

Наименование показателя	Ед. изм.	2012	2013	2014
-------------------------	----------	------	------	------

Выручка от реализации	млрд. руб.	3 089 4 694 5 503
Затраты и прочие расходы, всего	млрд. руб.	2 677 4 139 4 910
в том числе		
Стоимость приобретенной нефти, газа и нефтепродуктов	млрд. руб.	319 432 495
Удельный вес затрат в выручке	%	87 88 89
Удельный вес затрат без учета стоимости приобретенной нефти, газа и продуктов переработки в выручке	%	76 79 80
Удельный вес затрат стоимости приобретенной нефти, газа и продуктов переработки в выручке	%	10 9 9

При всем том вопрос о ценах приобретения и последующей реализации нефтяного сырья и продуктов его переработки требует, по меньшей мере, прозрачности информации, но такой информации в публичных документах нет.

Аналогичным образом обстоит ситуация и с другими нефтяными компаниями (табл. 2).

При сопоставлении «затрат и прочих расходов» НК «Роснефть» с соответствующими данными компании «Лукойл» становятся очевидными разительные отличия по показателю «стоимость приобретенных нефти, газа и продуктов их переработки». Точнее говоря, доля этого показателя в выручке в НК «Роснефть» на порядок ниже. Исходя из этого логично было бы заключить, что «Роснефть» лишь в малой степени прибегает к данному виду бизнеса. Но примечательно другое: в «Роснефть» удельный вес «затрат и прочих расходов» в выручке от реализации приближается к соответствующим показателям «Лукойл».

Приведенное сопоставление ставит множество вопросов, для ответа на которые необходима развернутая информация, не доступная аналитику. При формальном подходе с большой долей условности можно было бы утверждать, что затраты НК «Роснефть», представленные в отчетности, более реалистичны по признаку полноты их учета. В то же время если из данных о затратах обеих компаний исключить позицию по приобретению указанных товаров, то удельные веса затрат по отношению к выручке будут выглядеть следующим образом: по НК «Лукойл» — 44%, 46% и 46% (в 2012г., 2013г., 2014г.), а по НК «Роснефть» — 76%, 79%, 80% (в 2012г., 2013г., 2014г.). По формальному признаку получается, что удельные затраты НК «Лукойл» ниже, чем в НК «Роснефть».

Таким образом, основная причина применения ведущими нефтяными компаниями России различных способов исчисления так называемых «расходов» (вместо полной себестоимости) состоит в их крайней заинтересованности в наращивании этих расходов, что позволяет им снижать долю налогооблагаемой прибыли и, тем самым, демонстрировать тяжесть налогообложения, неизбежность непрерывного повышения цен и нехватку инвестиционных ресурсов для модернизации существующих НПЗ и строительства новых перерабатывающих мощностей. Такое поведение крупных нефтяных компаний выглядит нелогичным, если рассматривать его через призму рыночных принципов хозяйствования, согласно которым любой субъект рынка ориентирован на экономию своих затрат с целью максимизации прибыли. То есть существующий механизм функционирования ВИНК представляет угрозу развития рыночных отношений в России и вносит нестабильность в развитие общества: во-первых, потому что опережающий рост затрат, а значит и рост цен на нефтепродукты являются одной из основных причин повышения цен на продукцию других отраслей и сегментов экономики; во-вторых, искусственное увеличение затрат препятствует развитию системы отношений, основанной на принципах эффективного рыночного хозяйствования.

#### Библиографический список:

1. Давыдов Б.Н. Проблемы повышения прозрачности формирования затрат и оптовых цен на продукцию нефтедобычи и нефтепереработки// Бюллетень ИНФО-ТЭК, 2008.№ 3. С.26-32
2. Левинбук М.И., Винокуров В.А., Бородачева А.В. Основные направления модернизации нефтеперерабатывающей промышленности России с учетом тенденций развития мировых рынков нефтепродуктов: Учебное пособие.- М.: МАКС Пресс, 2008. 376с.
3. Левинбук М.И., Кочиян В.П., Штина А.А. К вопросу об эффективности перевода российских нефтеперерабатывающих заводов на глубокую переработку нефтяного сырья// 8-й Петербургский Форум ТЭК: Сборник материалов. — СПб., 2008. С.131-134
4. Российский статистический сборник 2014: Статистический сборник/Росстат. — М., 2014.-693с.
5. Семенова А.А. Техническое перевооружение — эффективный путь развития российской нефтепереработки // В мире научных открытий № 1.2 (49), 2014. С.1001-1008
6. Семенова А.А. Формирование организационно-экономических предпосылок и механизмов приоритетного развития нефтепереработки: диссертация на соискание ученой степени кандидата экономических наук: 08.00.05. — Москва, 2010. — 171 с.

## Сравнительный анализ методов совершенствования государственного регулирования нефтегазовой отрасли в России и зарубежных странах



**Зыкова Вита Евгеньевна,**  
аспирант,  
Санкт-Петербургский государственный горный университет  
E-mail: [muss.nicht.sagen@gmail.com](mailto:muss.nicht.sagen@gmail.com)

Нефтегазовая отрасль, являясь сырьевым вектором нашей страны, еще долгие годы будет оставаться центральной в отечественной экономике. Аудит нефтедобычи является важным и неотъемлемым элементом данной сферы, представляющий собой систему проверки и подтверждения достоверности отчетности нефтедобывающих предприятий. Мировой опыт регулирования государством данной сферы показывает необходимость формирования эффективной отраслевой методики аудиторской проверки, которая представляет собой результирующий момент всех теоретических разработок в сфере аудиторской деятельности и способствует повышению достоверности полученных результатов. По сравнению со странами с развитой системой аудита, в нашей стране она разработана недостаточно, поэтому, в связи с современными интеграционными процессами в экономике, использование международной практики осуществления аудиторской деятельности становится наиболее актуальным, с целью повышения доверия к аудиту в России и соблюдения общественных интересов.

В настоящее время вопрос об оптимальной доле участия государства в экономической системе страны является наиболее актуальным. Современные экономисты отмечают разное соотношение государства и рынка, которое должно быть в той или иной отрасли. В такой пропорции данные акторы не противостоят, а, наоборот, дополняют друг друга. При этом не стоит забывать, что роль государства нельзя оценивать однозначно на основе отдельно взятых параметров, так как механизм государственного регулирования является весьма тонким, сложным и многогранным процессом. Мировой опыт функционирования нефтегазового комплекса, например, в Норвегии, Великобритании, Саудовской Аравии и других странах, связанных с добычей и последующей реализацией нефти и газа, показывает и доказывает необходимость активного участия государства в создании условий для его эффективной работы. Данное участие, в первую очередь, должно проявляться в виде государственного аудита, который связан с объективной оценкой функционирования предприятий

(в узком смысле) или отрасли в целом (в широком смысле) по всем направлениям их деятельности.

В связи с мировой глобализацией, вступлением России в ВТО, взаимодействием с зарубежными странами, подписанием международных контрактов, осуществлением совместных проектов, которые требуют объективной оценки их эффекта на экономику, наиболее актуальной задачей государства является модернизация методов и средств государственного аудита. Стоит отметить, что рынок аудиторских услуг сформировался относительно недавно в нашей стране, по сравнению с его родоначальницей Англией, где четко налажена система государственного регулирования аудита. Сложно не заметить, что в начале 21 века система аудита во всем мире претерпела некоторые существенные изменения, в связи с прецедентами в крупных аудиторских компаниях. Первые попытки устранения причин подобных конфликтов принадлежат США, которые приняли закон Сарбейнса — Оксли, ужесточающий требования к финансовой отчетности, ее подготовки, а также рассматривающий вопросы независимости аудиторов и полной финансовой прозрачности. Далее последовали изменения в ряде стран Евросоюза, Австралии, Канаде и т.д. Данная тенденция коснулась и России, когда в 2004 году началась разработка закона «Об аудиторской деятельности» (вступил в силу в 2008), который стал предусматривать проведение аудита только в соответствии с федеральными правилами (стандартами) аудиторской деятельности (ФПСАД), которые основаны на международных стандартах аудита (МСА), но, тем не менее, существенно от них отличаются. В итоге, необходимость перехода к МСА вызвана невозможностью существующего в настоящее время аудиторского заключения, закованного в рамки ФПСАД, удовлетворять интересам неограниченного круга пользователей в мировых масштабах. Данная проблема стала решаться весьма стремительно в последние годы, и переход на новые стандарты аудита планируется на 1 января 2017 года. По мнению Л.З. Шнейдмана, директора Департамента регулирования бухгалтерского учета, аудиторской деятельности и финансовой отчетности, «главное изменение касается формы и содержания аудиторского заключения. Вместо аудиторского заключения на одной странице со стандартным текстом предлагается более расширенное, более информационно насыщенное заключение». []

Стоит отметить, что понятие аудит является весьма широким, поэтому для понимания можно выделить следующие основные виды аудита нефтегазовой отрасли:

1. Аудит затрат на добычу нефти. Самая сложная процедура в аудиторской проверке, поскольку для достоверного определения себестоимости добычи нефти необходимо регулярно осуществлять контроль правильности ее формирования. Учет затрат на добычу нефти представляет собой единый учетный процесс исследования затрат в неразрывной связи с объемом добываемой нефти. Таким образом, метод учета затрат является определенной взаимосвязью приемов и способов отражения и контроля издержек производства и исчисления фактической себестоимости продукции (работ, услуг).

2. Аудит запасов. Проводится в целях определения капитализации компании, ее справедливой рыночной стоимости, а также определения залоговой стоимости при сторонних заимствованиях и размещении акций на фондовых биржах.

3. Экологический аудит означает оценку соблюдения организацией требований законодательства в области охраны окружающей среды.

4. Финансовый и налоговый аудит — проверка финансовой, налоговой и бухгалтерской отчетности предприятия и выражение мнения о её достоверности с целью мониторинга наиболее крупных и значимых участников рынка и снижения рисков недобросовестных действий.

5. Аудит проектов. Проверка определенным кругом экспертов различного вида проектов, от стадии их разработки «на бумаге» до их полной реализации.

6. Социальный аудит позволяет измерить степень корпоративной социальной ответственности. Им оцениваются, прежде всего, формальные и неформальные правила поведения внутри

организации, мнения сторон, заинтересованных в деятельности компании, с целью выбора условий, благоприятных для менеджмента качества и развития человеческих ресурсов.

7. Маркетинговый аудит является весьма новым направлением, однако не меньше влияющим на деятельность организации. Данный вид аудита позволит оказывать существенное влияние на повышение эффективности деятельности предприятия, полноту и качество выполнения основных маркетинговых функций, а также подвергнуть коррекции общую стратегию предприятия, обеспечить его прибыльность, выживаемость, повысить его деловую активность на рынке.

К тому же, следует учесть, что качество аудиторского заключения зависит и от законодательной базы страны в целом. Являясь более структурированной и понятной, она дает больше возможностей для полноты и достоверности аудиторской проверки. Ниже представлена таблица 1, содержащая информацию об основных изменениях в законодательной базе стран в сфере нефти и газа. Данные поправки касаются наиболее значимых сторон, учитываемых при проверке в нефтегазовой отрасли: финансирования, методологии расчетов, правил оценки проектов, регулирования монополий, доступа третьих сторон и т.д.

Таблица 1 — Совершенствование законодательной базы промышленной сферы некоторых стран мира

Страна	Суть изменения	Название документа	Дата вступления в силу
Великобритания	Определение объема финансирования инфраструктурных проектов, в том числе по строительству трубопроводов и электрогенерирующих мощностей	Национальный план введения инфраструктуры на 2016–2021 годы от 23 марта 2016 г.	23 марта 2016 г
Мексика	Определение условий вертикального (по видам деятельности) и горизонтального (по регионам) разделения электроэнергетической монополии	Условия строгого юридического разделения Федеральной комиссии по электроэнергетике от 11 января 2016 г.	11 января 2016 г
Китай	Установление методологии расчетов и порядка отчетности компаний в рамках планирующейся к внедрению системы торговли квотами на выбросы парниковых газов	Руководство Национальной комиссии КНР по развитию и реформам от 19 января 2016 г. по организации торговли квотами на выбросы парниковых газов	19 января 2016 г.
Канада	Правила оценки проектов по строительству трубопроводов с точки зрения воздействия на окружающую среду и местное население	Временные меры Правительства Канады от 27 января 2016 г.	27 января 2016 г
Бразилия	Регулирование доступа третьих сторон к газопроводам, определение порядка работы компании, предоставляющей газотранспортные услуги	Резолюция Бразильского национального агентства по нефти, природному газу и биотопливу № 11/2016 от 18 марта 2016 г.	18 марта 2016 г

Источник данных: []

В России также прослеживаются некоторые изменения. Наиболее важными среди них являются, во-первых, активная поддержка в разработке и внедрении инициатив ОЭСР (например, законопроект, предусматривающий необходимость подачи межстрановой отчетности в России для международных групп с совокупной выручкой, превышающей 50 млрд руб.). Во-вторых, Постановление Правительства Российской Федерации от 18 февраля 2016 № 116 «О внесении изменений в Положение о государственной экспертизе запасов полезных ископаемых, геологической, экономической и экологической информации о предоставляемых в пользование участках недр, об определении размера и порядка взимания платы за ее проведение», который предусматривает размер платы за проведение государственной экспертизы полезных ископаемых, некоторые изменения в сроках ее проведения, материалах, направляемых для проведения экспертизы и т.п. И, наконец, «Единый фонд геологической информации о недрах», который позволит обеспечить госорганы полной информацией о недрах на территории РФ и ее континентальном шельфе. Новая редакция закона предусматривает разделение геологической информации на первичную, полученную непосредственно в процессе недропользования, и на интерпретированную — по результатам обработки первичной геологической информации о недрах. []

Итак, исходя из опыта мировых стран с развитой системой аудита, можно сделать вывод, что для совершенствования методов государственного аудита в России необходимо:

- 1) Наличие легко администрируемой налоговой системы;
- 2) Наличие высококвалифицированного персонала, как на проверяемых предприятиях, так и в аудиторских фирмах, с целью получения лучших результатов контроля;
- 3) Грамотное информационно-аналитическое обеспечение аудиторов, которое частично должно достигаться благодаря государственной информационной системе «Единый фонд геологической информации о недрах»;
- 4) Высокое качество оформления результатов проверки, которые не должны носить формального характера, а реально решать проблемные вопросы, в случае их обнаружения;
- 5) Наличие постоянства и регулярности аудиторских проверок, и, в случае обнаружения нарушений, возможность оперативного их устранения;
- 6) Единая корпоративная этика, основанная на успешном опыте стран с устоявшейся системой аудита. Данная необходимость связана со сложившимися в нашей стране исторически стереотипами по отношению к аудиторским проверкам, которые, по мнению большинства российских компаний, созданы с карательной целью. Переход к международным стандартам аудита (МСА) как раз должен решить подобные проблемы (Рисунок 1).





Рисунок 1 — Новые и пересмотренные стандарты подготовки аудиторских заключений

Источник: []

Итак, рассмотрев ситуацию в сфере международного аудита, не вызывает сомнений необходимость более активной роли государства в модернизационных процессах, так как усиление государственного участия и регулирования в нефтегазовой сфере может способствовать оптимизации всех процессов в отрасли. В ходе аудиторской проверки предприятия нефтедобычи можно использовать целый комплекс приемов и методов осуществления контроля за достоверностью и эффективностью ведения отчетности. Поэтому, по нашему мнению, аудитору целесообразно реализовать системный подход к построению концепции аудиторской проверки предприятий нефтедобычи, где аудит является одним из ее звеньев. От содержания и эффективности государственной политики в нефтегазовой сфере во многом зависит не только политическое и экономическое будущее, но и внешнеэкономические и геополитические позиции России.

#### Список литературы

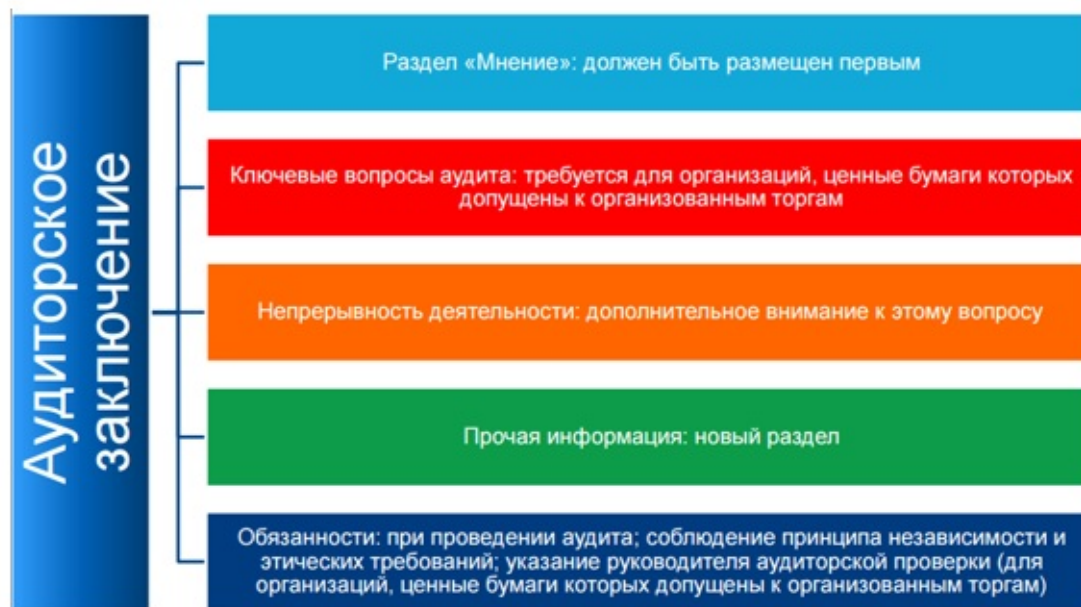
1. <http://god2017.com/novosti/mezhdunarodnye-standarty-audita-v-rossii-s-2017-goda>
2. Global oil and gas tax guide 2015
3. <http://www.mnr.gov.ru/news/detail.php?ID=141453>
4. Ксенофонтова О. В., Этова Е. В. Маркетинг как инструмент регулирования хозяйственной деятельности и снижения рисков на предприятиях нефтегазовой отрасли // Научно-методический электронный журнал «Концепт». — 2015. — Т. 33. — С. 136–140. — URL: <http://e-koncept.ru/2015/95589.htm>.

## Внебюджетные социальные фонды как составная часть финансовой системы РФ

Юсупова Г.Р.

студент

Федеральное государственное  
бюджетное общеобразовательное

учреждение

БГАУ г. Уфа

E-mail: [li0ght888@gmail.com](mailto:li0ght888@gmail.com)

Важную роль в механизме социального обеспечения и экономического развития страны играют внебюджетные фонды, создаваемые для поддержания населения и экономики страны.

Для дальнейшего совершенствования системы социального обеспечения и стимулирования экономики необходимо изучение современного состояния внебюджетных фондов. Одна из основных задач функционирования государства — социальная защита. Государственные внебюджетные фонды являются составной частью финансовой системы Российской Федерации.

Целью статьи стало изучение роли внебюджетных социальных фондов Российской Федерации.

При создании социальных внебюджетных фондов ставилась задача «разгрузить» бюджет от существенной доли социальных расходов, которые в рамках бюджета финансировались с большими трудностями. Впоследствии, исчерпав положительный ресурс от функционирования целого ряда внебюджетных фондов, Правительство РФ приняло решение о консолидации их в бюджет, при этом сохранив определенную автономность таких фондов.

Пенсионный фонд РФ (ПФР) был создан в целях государственного управления финансами пенсионного обеспечения в РФ и является самостоятельным финансово-кредитным учреждением.

Пенсионным фондом осуществляется целый ряд социально значимых функций:

¼ учет страховых средств, которые поступают по программе обязательного пенсионного страхования;

¼ назначение и выплата пенсий. К ним относятся:

¼ трудовые пенсии (по старости, по инвалидности, по случаю потери кормильца);

¼ пенсии военнослужащих и их семей;

¼ пенсии по государственному пенсионному обеспечению;

¼ социальные пенсии, пенсии госслужащих. [4]

Фонд социального страхования Российской Федерации (ФСС РФ) — один из государственных внебюджетных фондов, созданный для обеспечения обязательного социального страхования граждан России.

Деятельность фонда регулируется Бюджетным кодексом Российской Федерации и федеральным законом «Об основах обязательного социального страхования», а также иными законодательными и нормативными актами.

Функции Фонда социального страхования РФ:

¼ выплата пособий по обязательному социальному страхованию, в том числе оплата пособий по временной нетрудоспособности («больничных»);

¼ обеспечение льготных категорий граждан путёвками на санаторно-курортное лечение;

¼ обеспечение инвалидов техническими средствами реабилитации и протезами;

¾ оплата пособий по беременности и родам, пособий при рождении ребёнка, пособий по уходу за ребёнком до достижения им возраста полутора лет;

¾ доплата за диспансеризацию работающих граждан;

¾ оплата дополнительных медицинских осмотров работающих граждан, занятых на работах с вредными и опасными факторами;

¾ оплата для детей застрахованных граждан стоимости путевок в расположенные на территории Российской Федерации санаторно-курортные и оздоровительные организации, открытые в установленном порядке.

Цель Фонда социального страхования РФ — финансирование выплат пособий по временной нетрудоспособности, беременности и родам, при рождении ребенка, уходу за ребенком до полутора лет, финансирование организации санаторно-курортного лечения и отдыха и др.[3]

Фонд обязательного медицинского страхования (ФОМС) предназначен для аккумулирования финансовых средств и обеспечения стабильности государственной системы обязательного медицинского страхования. Для реализации государственной политики в области обязательного медицинского страхования созданы Федеральный и территориальный фонды обязательного медицинского страхования как самостоятельные некоммерческие финансово-кредитные учреждения [2].

Важным звеном финансовой системы являются внебюджетные фонды государства — форма использования финансовых ресурсов, привлекаемых государством для финансирования не включаемых в бюджет некоторых общественных потребностей и комплексно расходующихся на основе оперативной самостоятельности строго в соответствии с целевыми назначениями фондов. Государственные внебюджетные фонды создаются на базе соответствующих актов высших органов власти, в которых регламентируется их деятельность, указываются источники формирования, определяются порядок и направленность использования денежных средств. Решение об образовании внебюджетных фондов принимает Федеральное собрание РФ, а также государственные представительные органы субъектов Федерации и местного самоуправления. Внебюджетные фонды находятся в собственности государства, но являются автономными. Они имеют, как правило, строго целевое назначение и решают две важные задачи: обеспечение дополнительными средствами приоритетных сфер экономики и расширение социальных услуг населения.

Пенсионный фонд, фонды обязательного медицинского страхования и социального страхования населения, с одной стороны, являются финансовыми сегментами, выделенными из бюджета для самостоятельного, более эффективного функционирования, с другой — приняли форму страховых фондов. Фонд социального страхования изначально был — и по форме, и по сути — страховым фондом под патронажем профсоюзов.

Область перераспределения бюджетных средств гораздо шире, чем внебюджетных фондов, рамки перераспределения которых ограничены целевым назначением фонда. Такая ограниченность в перераспределительной функции этого сегмента государственных финансов в отдельных случаях имеет ряд преимуществ перед бюджетной формой перераспределения финансовых ресурсов. При выделении во внебюджетный фонд части финансовых средств легче просматривается соразмерность централизуемых источников и потребностей, оперативно решаются вопросы управления данной частью финансовых ресурсов, устраняется неизбежность дефицита по этим фондам, что невозможно достигнуть в бюджетах в условиях экономического кризиса [1].

Но условий для экономической самостоятельности они лишены. Поэтому государственные социальные внебюджетные фонды лишь по форме, а не по содержанию являются фондами взаимного страхования населения. И дело вовсе не в том, что плательщиками страховых взносов в подавляющей части являются работодатели, а не работники. Экономическая природа средств,

зачисляемых в указанные внебюджетные фонды, есть не что иное, как часть стоимости воспроизводства рабочей силы. Порядок же уплаты взносов является формой проявления этой сущности.

#### **БИБЛИОГРАФИЧЕСКИЙ СПИСОК**

1. Нигматуллина Г. Р., Насырова А. Д. Развитие внебюджетных социальных фондов РФ // Российский электронный научный журнал, изд.: БГАУ (Уфа) — 2015. — № 3(17) — с. 105-117.
2. Бюджетный кодекс РФ: от 31.07.1998 N 145-ФЗ [Электронный ресурс]: (ред. от 03.07.2016) (с изм. и доп., вступ. в силу с 01.09.2016) // СПС «Консультант Плюс».
3. ФСС [Электронный ресурс] <http://newinspire.ru/leksi-sotsialnogo-strachovaniya-rf-1478> — ФСС
4. Пенсионный фонд РФ [Электронный ресурс] <http://www.u-decision.ru/pensionnyj-fond/> — 22.11.2016.

## Подготовка кадров для государственного и муниципального управления: региональные проблемы и пути их решения

**Эбзеева Ф.И.**

4 курс, направление «Государственное и муниципальное управление»  
Ставропольский филиал «Российская академия народного хозяйства  
и государственной службы при президенте РФ»

**Узденова М.Х.-О.**

Студентка 1 курса магистратуры  
ИЭиУ, Северо-Кавказский федеральный университет  
E-mail: [fatima.ebzeeva96@mail.ru](mailto:fatima.ebzeeva96@mail.ru)

На профессиональную подготовку государственных служащих тратятся бюджетные средства, и, понимая, что самое выгодное вложение — это вложение в подготовку кадров, считаем, что не менее важным остается эффективность применения полученных знаний. Добиться эффективности профессиональной подготовки государственных служащих возможно лишь при определении принципов и приоритетов кадровой политики и умелого управления кадровым потенциалом государственной службы. Недостаточно высокий научно-профессиональный уровень многих работников государственного аппарата, психологии и служебного поведения, мотивации принимаемых решений, ориентированных в большей степени не на общественные, а на личные, семейные, групповые, клановые цели и интересы обуславливает невысокое качество всей системы государственного и муниципального управления. Это в значительной степени обусловлено механизмами функционирования системы назначения и должностного продвижения государственных чиновников, где определяющую роль играют родственные и деловые связи, знакомства, выгоды назначающих, ходатайства влиятельных лиц, а не профессионально-квалификационные качества, опыт и знания, способность к работе. В этой связи особую актуальность приобретают специфические управленческие инновации, ориентированные на повышение качества функционирования системы назначения и служебного продвижения работников государственного аппарата, предотвращение ее использования в корыстных интересах заинтересованных лиц. Преобразования сферы административного управления в Российской Федерации, нацеленные на эффективность, имеют две друг с другом связанные стороны: структурные изменения и оптимизацию использования человеческого фактора. Поэтому не случайно имеет место необходимость в современных российских условиях идейная направленность на профессионализм кадровых работников. Профессиональная конкурентоспособность означает борьбу, состязательность в динамическом процессе профессионального становления работника. Эта динамика включает такие важные элементы, как склонность к профессии управленца, профессиональную позицию, адаптацию к профессиональной деятельности, ее реализацию, профессионализм работника, профессионализацию как устойчивое воспроизводство и культивирование высшей степени профессионализма, добровольную коллективную ответственность за участие в принятии и реализации управленческих решений. Современный руководитель в органах власти и управления должен представлять собой индивид, личность с социально-рыночной психологией в виде мыслительно-позитивной установки, ценностных ориентиров, ощущений, эмоций, подсознания, направленной на увеличение позитивных, стимулирующих деятельность работника ценностей, прирост полезности, доступности услуг, имиджа, доверия граждан власти, удовлетворения управленческим трудом и т.д. Именно новый тип руководителя формирует стратегическую и идеологическую линию в системе управления на конкуренцию в виде борьбы и состязательности за качество, прироста влияния управленцев на удовлетворение потребностей клиентов, выбора оптимальных альтернатив в решении проблем. Объективной необходимостью в современных условиях является создание механизма управления

---

формированием кадрового потенциала системы государственного и муниципального управления на долговременной основе. Для успешного решения вопроса формирования нового поколения профессионально пригодных кадров для государственно-муниципального управления необходимо последовательное и глубокое изучение всех фаз (стадий), составляющих процесс воспроизводства трудовых ресурсов для замещения должностей руководителей и специалистов. Таким образом, важно формирование кадровой политики, базирующейся на общих закономерностях развития человеческой деятельности и, в то же время, учитывающей специфику такой сферы социального управления, какой выступает государственное и муниципальное управление. Речь идет о таких ее принципах и механизмах, которые формируют качество самого государства, его человеческую составляющую.

# Вычисление корней полинома методом выделения круга, ограничивающего его корни. Области применения метода

**Пенькова Анна Евгеньевна**  
Магистрант Белгородского Государственного Национального  
Исследовательского Университета  
Института Инженерных Технологий и Естественных Наук,  
Россия, г. Белгород.  
E-mail: [penkova@bsu.edu.ru](mailto:penkova@bsu.edu.ru)

Невозможность выполнения некоторых операций, приводящих исключительно к положительным результатам, подвела математику к использованию нуля и отрицательных чисел; и, наконец, благодаря необходимости извлечения корней, образовалось такое понятие, как иррациональные числа.

Использование аппарата комплексных чисел позволило решить многие сложные математические задачи. Поэтому со временем комплексные числа занимали все более важное положение в математике и ее приложениях. В первую очередь они глубоко проникали в теорию алгебраических уравнений, существенно упростив их изучение.

Конец двадцатого века был отмечен стремительным развитием многих областей науки и техники. Вычислительная техника стала незаменимым инструментом решения задач, использующих плоскость комплексных чисел. Помимо того, существует огромное множество систем автоматического управления, использующих комплексные плоскости для поддержания своей работы. В частности, существуют замкнутые устойчивые системы, в которых, согласно теореме, доказанной А. М. Ляпуновым, корни характеристического уравнения должны находиться в левой полуплоскости комплексной плоскости корней.

В дальнейшем данная теорема не только нашла применение в решении подобных задач, но и послужила толчком для развития более эффективных алгоритмов. Одним из них является алгоритм локализации корней полинома в области комплексных чисел.

Задача вычисления, или хотя бы локализации, корней полинома наряду с численными методами линейной алгебры имеет важное прикладное значение. Так, например, вопрос об устойчивости положения равновесия динамической системы при весьма общих предположениях сводится к вопросу о том, все ли корни характеристического уравнения линеаризованной системы расположены в комплексной плоскости левее мнимой оси. Этим объясняется непрекращающийся интерес математиков и инженеров к устойчивым полиномам.

Чтобы целенаправленно искать корни полинома желательно хотя бы ориентировочно представлять себе где они могут находиться. Известно, что корни полинома не выходят за пределы круга на комплексной плоскости с центром в её начале и радиусом  $R$ .

Корень полинома часто называют его нулём, т.к. в корне полином обращается в ноль. Если же говорить о комплексном корне (а это общий случай), то в корне и вещественная  $Re$  и мнимая  $Im$  части значения полинома должны одновременно обращаться в нули. Введём в рассмотрение модуль значения полинома, равный корню квадратному из суммы квадратов  $Re$  и  $Im$ . И тогда в потенциальном корне этот модуль должен будет обращаться в ноль.

Таким образом, поиск корней полинома на комплексной плоскости можно организовать как поиск таких точек, где модуль данного полинома обращается в нуль. Можно предложить множество алгоритмов решения этой задачи. Т.к. нуль — это абсолютный минимум значения модуля, то корни можно искать как точки абсолютных минимумов (все абсолютные минимумы для модулей в области,

содержащей корни полинома, равны нулю). Следует ограничиться самым примитивным, но простым в программном отношении методом поиска, а именно — перебором (сканированием) заданной области с некоторым фиксированным шагом. Для простоты используется одно и то же значение шага  $h$  и по вертикали и по горизонтали. Тем самым как бы покрывается исследуемая область (участок комплексной плоскости) квадратной сеткой (с размером ячейки  $h \cdot h$ ), вычисляется в узлах сетки значение полинома, определяется модуль этого значения и выбирается тот узел, где модуль значения полинома будет наименьшим.

По значению полинома (и его модуля в частности) весьма трудно оценить расстояние от рассматриваемой точки до корня. Исключение — если бы модуль точно равнялся нулю. Однако, нуль с погрешностью уже не нуль. Для решения данной задачи, для начала, следует просто отыскать узел, где модуль полинома принимает минимальное значение. Найденная таким образом точка (узел) и будет наилучшим претендентом на роль искомого корня.

Следует отметить, что задачи вычисления корней полинома и их локализации в заданной области поля комплексных чисел являются взаимосвязанными и взаимно дополняемыми. Их не следует противопоставлять. Так, при вычислении корней полинома с помощью итерационного алгоритма необходимо выбрать начальное значение корня. От этого корня зависит очень многое. Например, область сходимости метода Ньютона к какому-либо корню на комплексной плоскости, так называемая зона притяжения, образует фрактальную структуру. Даже корни полинома вычисляются в поле действительных чисел, предварительно должна быть решена задача их достаточной локализации, чтобы начальные значения для итерационного алгоритма сходились к различным корням.

#### **Список использованной литературы:**

1. Ляпунов А. М. Избранные труды / Редакция академика В. И. Смирнова; комментарии академика С. Н. Бернштейна, члена-корреспондента АН СССР Л. Н. Сретенского и члена-корреспондента АН СССР Н. Г. Четаева. — Л.: Издательство Академии Наук СССР, 1948.
2. Тубольцев, М.Ф. Компьютерная реализация топологического метода локализации корней полинома в поле комплексных чисел = Computer Realisation of a Topological Method of Localisation of Roots of a Polynomial in the Field of Complex Numbers / М.Ф. Тубольцев, В.М. Михелев ; НИУ БелГУ // Вопросы радиоэлектроники. Сер. Электронная вычислительная техника. (ЭВТ). — 2011.



# Обработка поверхностей деталей проволочным инструментом

**А.П. Попов**

канд. техн. наук, доцент,  
МИИТ

**Ю.Ю. Комаров**

старший преподаватель,  
МИИТ

E-mail: [pap60@bk.ru](mailto:pap60@bk.ru)

Выбирая качественный и производительный метод отделочно-зачистной обработки, рассмотрим обработку поверхностей деталей проволочным инструментом в виде иглофрез. Иглофрезы представляют собой специальную конструкцию проволочной щетки, обладающую большой плотностью и жесткостью ворса. Они могут обеспечить большой съём металла (до 4 мм за один проход) и шероховатость поверхности в пределах V 4 — V 8-го классов. Повышение производительности и качества механической очистки поверхностей металла от ржавчины и окалина под лакокрасочные покрытия и под сварку обеспечивает способ переменного-силового иглофрезерования,

Данный способ характеризуется тем, что иглофреза 1 (рис.1 а, б) устанавливается таким образом, чтобы разделяющие ее рабочую поверхность пазы 2 полукруглого профиля при входе в контакт иглофрезы с обрабатываемой деталью 3 располагались относительно направления относительного продольного перемещения иглофрезы и обрабатываемой детали под определенным углом. Пазы выполнены с переменным радиусом по окружности проволочного ворса, постепенно уменьшающимся от паза с наибольшим радиусом до диаметрально противоположного паза с наименьшим радиусом и затем постепенно увеличивающимся до паза с наибольшим радиусом (см. рис.1 б). Иглофреза и обрабатываемая деталь вращаются навстречу друг другу, при этом скорость относительного продольного перемещения иглофрезы и обрабатываемой детали и частоту вращения обрабатываемой детали определяют из соотношения:

$$0,1 \leq \frac{S_{np}}{n_{\partial} B} \leq 1,0, \quad (1)$$

где  $S_{np}$  — скорость относительного продольного перемещения иглофрезы и обрабатываемой детали, т.е. продольная подача, мм/мин;

$n_{\partial}$  — частота вращения обрабатываемой детали, мин<sup>-1</sup>;

$B$  — ширина рабочей поверхности проволочного ворса иглофрезы, мм.

Более высокие зубья (рабочие секции) иглофрезы имеют меньшую жесткость и работают как обдирочные (разрыхляющие) элементы, менее высокие зубья имеют большую жесткость и соответственно плотность в процессе работы и работают как шлифующие (зачищающие) элементы.

Иглофрезерование цилиндрических деталей по технологической схеме схоже с наружным круглым шлифованием. При иглофрезеровании цилиндрических деталей (см. рис. 1) продольная (осевая) подача на один оборот обрабатываемой детали составляет  $S_{np,об} = (0,1 \div 1)B$ , мм/об. Пределы ширины выбраны следующим образом. При рабочем контакте с обрабатываемой поверхностью металла проволочный ворс, прогибаясь в направлении, обратном направлению движения вращения и перемещения иглофрезы, раздвигается в стороны, в связи с чем ширина его рабочей поверхности увеличивается примерно до  $(1,1 \div 1,2) B$ . При пределе ширины рабочей поверхности проволочного

ворса, равной  $B$ , обеспечиваются необходимое качество обработки и наибольшая производительность по размеру площади обработанной поверхности. При пределе, равном  $0,1 B$ , будут иметь место наименьшая производительность обработки и высокое качество, которое обеспечивается за счет того, что с обрабатываемой поверхностью в единицу времени будет взаимодействовать большее число проволочных элементов ворса.



Рис. 1 Схемы установки иглофрезы при обработке цилиндрической детали (а) и рабочего контакта иглофрезы с обрабатываемой деталью (б)

Продольная (осевая) подача  $S_{пр}$ , мм/мин, определяется из выражения

$$S_{пр} = S_{пр.об} n_{\partial} = (0,1 - 1,0) B n_{\partial} \quad (2)$$

Соотношение частот вращения иглофрезы  $n_{\partial}$  и обрабатываемой детали  $n_u$  определяется выражением

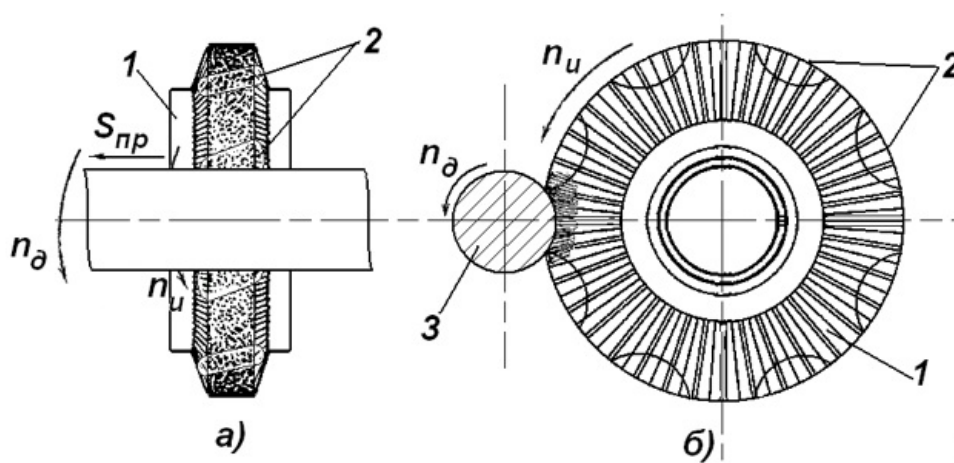
$$\frac{\pi D_{\partial}}{L_{\partial}} \geq \frac{n_u}{n_{\partial}} \geq \frac{\pi D_u}{\pi D_{\partial}}, \quad (3)$$

где  $D_{\partial}$ ,  $D_u$  — диаметры обрабатываемой детали и иглофрезы, мм;

$L_{\partial}$  — длина дуги зоны контакта обрабатываемой детали и иглофрезы, мм.

При обработке иглофрезой 1 цилиндрических деталей 3 (см. рис. 2б) наименьший поворот иглофрезы вокруг своей оси будет равен длине дуги ее рабочего сектора, хорда  $AB$  которой равна длине  $L_{\partial}$  зоны контакта иглофрезы с обрабатываемой деталью, так как за этот период проволочный элемент ворса иглофрезы совершает рабочий цикл, т. е. входит в контакт с обрабатываемой поверхностью детали и выходит из него, пройдя путь, равный длине  $L_{\partial}$  зоны контакта. В этом случае частоты вращения обрабатываемой детали и иглофрезы будут обратно пропорциональны длинам их цилиндрических поверхностей, т. е.  $n_u/n_{\partial} = \pi D_{\partial}/\pi D_u$ . При этом частота вращения иглофрезы будет наименьшей в диапазоне частот ее вращения. Таким образом, отношение  $\pi D_{\partial}/\pi D_u$  можно принять за наименьший предел соотношения частот вращения иглофрезы и обрабатываемой детали. За наибольший предел указанного соотношения целесообразно принять отношение  $\pi D_{\partial}/L_{\partial}$ , при котором иглофреза совершает один оборот вокруг своей оси, а обрабатываемая деталь проворачивается на величину дуги  $L_{\partial}$  зоны контакта с иглофрезой. В этом случае частота вращения иглофрезы будет наибольшей в диапазоне ее частот вращения.

Длину дуги  $L_{\partial}$  зоны контакта обрабатываемой детали с иглофрезой можно определить из выражения

$$L_{\delta} = 2 \sqrt{\frac{u(D_H - u)}{D_H + D_{\delta} - 2u} \left[ D_{\delta} + \frac{u(D_H - u)}{3(D_H + D_{\delta} - 2u)} \right]}, \quad (4)$$

здесь  $u$  — натяг иглофрезы, мм.

В качестве ворса иглофрезы применяется стальная углеродистая пружинная проволока, изготовленная, например, из стали марки 65Г по, или стальная легированная пружинная проволока по ГОСТ 14963–78, изготовленная из стали марок 51ХФА, 60С2А, 65С2ВА, 70С3А. Применяется проволока диаметром 0,5; 0,56; 0,63 и 0,7 мм.



Рис. 2. Геометрия срезаемого слоя металла (а) и геометрия неровностей профиля обработанной поверхности (б)

В указанном способе иглофрезерования обеспечиваются: рациональное технологическое взаимодействие иглофрезы и обрабатываемой детали, упругая деформация проволочных элементов ворса иглофрезы с образованием рабочих углов и режущих кромок, разная жесткость проволочных элементов отдельных секций иглофрезы и соответственно их разное суммарное силовое воздействие на обрабатываемую поверхность, что способствует разрыхлению и зачистке поверхностного слоя металла и, в итоге, повышает производительность и качество обработки.

Кроме того, этот способ может осуществляться в режимах зачистки, декоративной зачистки (обработки) и резания металлов. Для осуществления режима резания необходимо, чтобы твердость и предел прочности при растяжении материала проволочных элементов ворса иглофрезы были соответственно выше твердости и предела прочности при растяжении обрабатываемого металла примерно в 1,6–1,8 раза, соотношение свободной длины рабочих проволочных элементов ворса и наименьшего радиуса инерции поперечного сечения проволочных элементов находилось в пределах 50–100, коэффициент плотности проволочного ворса — в пределах 0,785–0,890.

Режим иглофрезерования: при резании — окружная скорость иглофрезы (скорость резания)  $v_p = 1 \div 3$  м/с, продольная подача  $S_{np} = 1 \div 10$  м/мин, натяг иглофрезы  $u = 1,5 \div 3$  мм, глубина срезаемого слоя металла  $t = 0,05 \div 0,2$  мм; при зачистке — окружная скорость иглофрезы  $v = 3 \div 20$  м/с, продольная подача  $S_{np} = 3 \div 20$  м/мин; натяг иглофрезы  $u = 0,1 \div 1,5$  мм. При обработке плоских поверхностей величина натяга в 2 раза меньше.

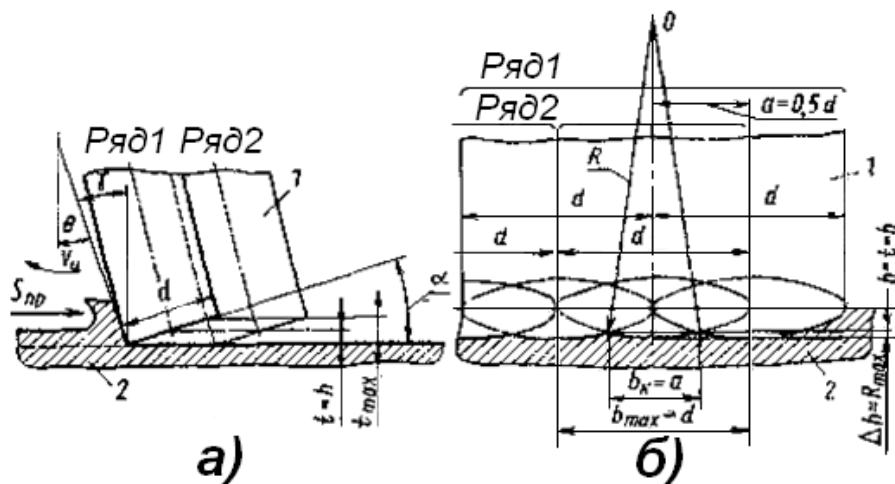
При работе в режиме резания иглофреза срезает с обрабатываемой заготовки слой металла в виде микростружки вместе с окалиной и ржавчиной, параметр шероховатости такой обработанной поверхности  $Rz = 10 \div 40$  мкм. На формирование неровностей профиля поверхности металла влияют в основном такие конструктивно-технологические параметры, как диаметр проволочных элементов ворса иглофрезы, плотность ворса, рабочий угол упругого изгиба проволочных элементов

и соответствующий ему задний угол, а также соотношение скорости и подачи.

Глубину срезаемого слоя металла и высоту неровностей профиля обработанной поверхности при иглофрезеровании можно определить теоретически.

Если один ряд проволочных элементов иглофрезы внедряется в обрабатываемую поверхность металла на всю высоту эллипсообразной рабочей части и срезает металл, оставляя за собой канавки соответствующей формы глубиной  $t$  (рис. 2 а), то следующий за ним в шахматном порядке ряд проволочных элементов срезает оставшиеся между образованными канавками стенки и образует свои канавки сегментообразной формы, наибольшая глубина  $\Delta h$  которых будет соответствовать наибольшей высоте неровностей профиля  $R_{max}$  обработанной поверхности (рис. 2. б).

Глубину срезаемого слоя металла можно определить на основе геометрического построения (см. рис. 2 а) из выражения  $t = 0,5d \sin \alpha$ , где  $t$  — глубина срезаемого за один проход слоя металла, мм;  $d$  — диаметр проволочных элементов, мм;  $\alpha = (1 \div 40)^\circ$  рабочий задний угол проволочного элемента.

Высота  $\Delta h$  неровностей профиля обработанной поверхности определяется следующим образом. Радиус  $R$ , мм, у основания эллипсообразной канавки (см. рис. 2б) равен:

$$R = a^2/b = (0,5d)^2/t = 0,25d^2/0,5d \sin \alpha = d/2 \sin \alpha \quad (5)$$

где  $a$  и  $b$  — соответственно половины большой и малой оси эллипса. Ширина  $b_k$  канавок, образованных проволочными элементами второго ряда ворса, будет равна длине хорды, полученной пересечением равных эллипсов и параллельной их большой оси, т. е. будет равна  $0,5d$ . Глубина такой канавки  $\Delta h$ , мкм, может быть определена на основании уравнения стрелы сегмента:

$$\Delta h = r - \sqrt{r^2 - \frac{a^2}{4}} = \frac{d(1 - \sqrt{1 - 0,25 \sin^2 \alpha})}{2 \sin \alpha}, \quad (6)$$

где  $r = R$  — радиус сегмента, мм;  $a$  — хорда сегмента,  $a = b_k = 0,5d$ , мм.

Среднее арифметическое отклонение профиля  $R_a$ , мкм, обработанной поверхности может быть приближенно определено из выражения

$$R_a = \frac{1}{a} \int_a^b y(x) dx \approx \frac{1}{a} \left[ \frac{1}{2} ah \right] = \frac{h}{2} = \frac{\Delta h / 2}{2} = \frac{\Delta h}{4}, \quad (7)$$

где  $a$  — хорда сегментообразного профиля, совпадающая с его средней линией;  $h$  — наибольшая высота сегментообразного профиля от его средней линии.

Рассчитанные по указанным формулам глубина срезаемого слоя металла и высота неровностей профиля обработанной поверхности соответственно составляют:  $t = 0,05 \div 0,2$  мм;  $\Delta h \approx R_{max} \approx R_z = 10 \div 30$  мкм,  $R_a = 2,5 \div 7,5$  мкм. Результаты экспериментальных исследований и производственный опыт подтверждают в основном расчетные значения:  $t = 0,05 \div 0,2$  мм;  $R_z = 10 \div 40$  мкм.

Полученные аналитические зависимости глубины срезаемого слоя и высоты неровностей профиля обработанной поверхности позволяют на стадии проектирования определить технологические возможности инструмента и достигаемую шероховатость обработанной поверхности, что может сэкономить значительные средства, необходимые для проведения подготовительных работ.

Экспериментальные исследования показали, что у горячедеформированных заготовок из стали марок 20, 15ХМ и др. твердость обработанной иглофрезой в режиме резания поверхности ниже твердости исходной поверхности и практически соответствует табличным значениям твердости данного металла. Это свидетельствует о том, что в процессе резания иглофреза срезает с обрабатываемой поверхности заготовки окалину вместе с упрочненным слоем, а саму эту

поверхность не упрочняет. Твердость поверхности заготовки, обработанной в режиме зачистки, соответствует твердости исходной поверхности. Твердость поверхности образцов измеряли на приборе Роквелла со шкалой В.

### Литература

1. Ю.Ф. Назаров, Г.В. Талдонов, В.В. Курченко. Основы наноабразивной обработки деталей машин. // Вестник машиностроения.1997. № 9. с.25—28.
2. Справочник по электрофизическим и электрохимическим методам обработки. / Под ред. В.А. Волосатова. Л.: Машиностроение. 1988. 719с.
3. Комбинированные методы обработки. / Под ред.В.П. Смоленцева. Воронеж: ВГТУ. 1996. 69с.
4. А.В. Белый, Г.Д. Карпенко, Н.К. Мышкин. Структура и методы формирования износостойких поверхностных слоёв. М.: Машиностроение. 1991. 144с.
5. Комаров Ю.Ю. Попов А.П. Введение в специальность Металлообрабатывающие станки и комплексы.- М.:МГОУ, 2011.

## Развитие УУД обучающихся средствами ИКТ в рамках образовательной модели «Перевернутый урок».

**Глухова Елена Владимировна**  
 учитель географии и биологии  
 высшей квалификационной категории  
 муниципальное бюджетное общеобразовательное  
 учреждение "Школа № 36 с углубленным  
 изучением отдельных предметов"  
 городского округа Самара  
 E-mail: [pskov1925@mail.ru](mailto:pskov1925@mail.ru)

Модель «Перевернутый урок»- это модель смешанного обучения ,которая способствует привлечению учеников к реальной деятельности на уроке ,а не скучному записыванию лекций за учителем. Для этого меняется содержание домашней работы и работы на уроке. Вместо выполнения десятка примеров дома, когда при всём желании редко удаётся получить консультацию здесь и сейчас, а проще списать утром в школе, ученикам предоставляется доступ к электронным ресурсам. Главным образом , это учебные материалы (видео, текст, инфографика) по теме, сделанные самим учителем или найденные в Интернете. На уроке теперь учитель организует совместную деятельность по изученной теме : решение задач, создание мини- проектов, составление алгоритмов, проведение экспериментов. Учитель становится не источником знаний , а их проводником, в тоже время ученик становится не потребителем , но активным участником образовательного процесса. Он управляет процессом обучения. Технология «Перевернутого урока» демонстрируется на примере урока «Ролевая игра» с элементами интеграции «Природные зоны Австралии». На уроке создаются три учебные ситуации формирующие следующие учебные действия :

Познавательные :

- 1.самостоятельное выделение и формирование познавательной цели;
- 2.поиск и выделение необходимой информации ; применение методов информационного поиска ,в том числе с помощью компьютерных средств;
- 3.структурирование знаний ;
4. синтез: составление целого из частей, в том числе самостоятельное и достраивание с восполнением недостающих компонентов ;
- 5.выбор оснований и критериев для сравнения, сериации, классификация объектов;
- 6.подведение под понятие, выведение следствий ;
- 7.установление причинно-следственных связей ,представление цепочек объектов и явлений;

Регулятивные:

- 8.целепологание как постановка учебной задачи на основе соотнесения того, что уже известно и усвоено учащимися , и того ,что ещё неизвестно ;
- 9.оценка : выделение и осознание учащимися того, уже усвоено и что ещё подлежит усвоению, осознание качества и уровня усвоения;
- 10.прогнозирование : предвосхищение результата и уровня усвоения, его временных характеристик ;

Коммуникативные :

- 11.планирование учебного сотрудничества с учителем и сверстниками — определение цели,

функций участников, способов взаимодействия;

12. постановка вопросов — инициативное сотрудничество в поиске и сборе информации.

### **Конспект перевёрнутого урока-ролевой игры с элементами интеграции.**

#### **Тема: «Природные зоны Австралии»**

Цель урока:

1) углубить знания о широтной зональности;

2) продолжать совершенствовать умения:

— анализировать тематические карты;

— работать с сервисом Google Документы;

— составлять презентации.

Ход урока:

#### **1. Организация учащихся на урок.**

#### **2. Проверка домашнего задания. Самостоятельная работа. Подготовка к уроку.**

Урок проводится в форме ролевой игры. Класс делится заранее на группы-экспедиции. Число групп соответствует числу изучаемых зон. Каждая экспедиция получает от учителя в конверте задания, где указаны координаты параллелей и меридианов, ограничивающих часть территории зоны (задания для разных специалистов — участников экспедиции). Каждая группа создаёт интерактивную презентацию о природных зонах. Выступление с презентациями о природных зонах по ролям. Оценочная деятельность на основе критериев.

#### **Задания учащимся:**

1. Менеджеру: составьте «Памятку туристу» для путешествия по природной зоне.

2. Руководителю экспедиции: отметьте на контурной карте границы природной зоны и основные ее характеристики.

3. Климатологу: составьте климатограмму природной зоны.

4. Почвоведу: докажите, что почвы природной зоны — зеркало ландшафта.

5. Зоологу: изучите разнообразие животного мира.

6. Ботанику: выявите взаимосвязи между почвой, климатом, животными и растительным миром зоны.

#### **Начальники экспедиций подводят итоги.**

#### **3. Показ презентаций.**

#### **4. Закрепление:**

1. Назовите и укажите все изученные природные объекты материка, отметьте их на контурной карте.

2. Объясните размещение природных зон и назовите характерных представителей растительного и животного мира.

3. Проанализируйте климатические диаграммы.

4. Составление сравнительной таблицы с использованием сервиса Google-документы «Природные зоны Австралии и Африки».

Обсуждение. Подведение итогов игры.

**5. Домашнее задание:** опережающее задание подготовить сообщение на тему: «Быт и нравы

австралийских аборигенов».



## Эколого-экономическое обоснование планирования ликвидации аварийных разливов нефти в морских условиях

Тихерина-Борисенко Ханет, Тихерина-Борисенко Хим-Рус,  
Борисенко Я. А., Борисенко Е. В.

аспирант 2 года, по направлению «геоэкология»,  
экологический факультет, кафедра прикладной экологий,  
РУДН (Федеральное государственное автономное  
образовательное учреждение высшего образования  
Российский Университет Дружбы Народов), 115093 г. Москва,  
Подольское шоссе, д.8 к.5.  
студент магистратуры техники и технологии по направлению  
«Нефтегазовое дело» гр. ИНБ – 401, Инженерный факультет  
Кафедра нефтепромысловой геологии, горного и нефтегазового дела,  
РУДН, 115419, г. Москва, Орджоникидзе, д. 3. Ст. преп.  
Гуманитарный институт, кафедра Лингводидактика, МИИТ, 127994,  
г. Москва, ул Образцова, д 9, стр. 9. 4 Ст. преп. в "Иностранные Языки" 86288,  
г. Вильяэрмоса штат Табаско, округ Daniel E. Галиндо, ул. Луис Зурита 316

Tijerina-Borisenko Janet, Tijerina-Borisenko Jim-Rus,  
Borisenko Y. A., Borisenko E.V.

2 years post-graduate student in the direction of "geo-ecology",  
Ecological faculty, Department of Applied Ecology,  
People's Friendship University of Russia  
(Federal State Independent Institution of Higher Education People's  
Friendship University of Russia),  
115093 Moscow, Podolskoye High Road, house 8, building 5.  
graduate student of engineering and technology  
in "Oil and Gas Engineering"  
People's Friendship University of Russia. INB - 401 Engineering faculty  
of the Department of Industrial Oil Geology,  
Mountain and Oil and Gas Engineering,  
People's Friendship University of Russia,  
115419 Moscow, Ordzhonikidze Street, house 3.  
Sup. Prof. in the Humanitarian Institute,  
the Department of Linguodidactics, MIIT, 127994 Moscow,  
Obraztsova Street, house 9, building 9.  
Sup. Prof. in "Foreign Languages", 86288 Villahermosa,  
Tabasko State, Daniel E. Galindo District, Luis Zurita Street, house 316.

E-mail: [larusa12@hotmail.com](mailto:larusa12@hotmail.com)

**Аннотация.** В данной работе представлено эколого-экономическое обоснование планирования ликвидации аварийных разливов нефти в морских условиях на примере экологических катастроф связанных с нефтью в акваториях Мирового океана.

**Ключевые слова:** нефть, аварии и разливы нефти в акватории, планирование ликвидации разлива.

### Ecological and economic substantiation of oil spill treatment planning in the marine environment

**Abstract.** The article presents ecological and economic substantiation of accidental oil spill treatment planning in the marine environment using the example of environmental disasters related to the oil in the World Ocean waters.

**Keywords:** oil, accidents and oil spills in the water area, spill treatment planning.

Добыча нефти человечеством передвигается всё дальше как в морские глубины так и на север. Эти два направления всё более усложняют работы по ликвидации аварийных разливов нефти.

Особенные условия этих направлений благоприятны для ЧП катастрофических размеров и необходимо быть готовым к быстрым действиям реагирования на разлив. Любое нефтяное предприятие обязано быть готовым к аварийным разливам нефти. Обычно предприятия готовились к наиболее возможным авариям (работы по предупреждению и подготовке к реагированию на разливы). Аварии на нефтяном танкере Эксон Валдез двадцать лет назад и нефтяной платформы Дипутер Хорайзен изменили это отношение. Стоит ли готовиться к ЧС необычайно большого масштаба если возможность её происхождения очень мала? Так мала как 0,1% к 99,9%? История нам показала что да, стоит.

На современном этапе развития нефтедобывающей промышленности абсолютно ясными стали три положения: что, во первых, дешевле обходится работа по предотвращению и подготовке своевременной ликвидации аварийного разлива нефти чем ликвидация экологических и социально-экономических последствий аварии к которой не были готовы; во вторых, эффективность ликвидации аварийных разливов нефти беспрецедентного масштаба очень низка; и в третьих, не смотря на высокий уровень технологического развития и желание безаварийной добычи нефти аварии всё же происходят. Причины аварий бывают разные: технические, геологические, погодные, человеческий фактор. Часто причина не одна, а несколько. При этом важную роль играет человеческий фактор. Так в авариях танкера Эксон Валдез более двадцати лет назад на Аляске и нефтяной платформы Дипутер Хорайзен в 2010 г. на территории Мексиканского залива, приведших к экологическим катастрофам беспрецедентного масштаба, большую роль имел человеческий фактор.

Если экологические последствия недавней аварии в Мексиканском заливе полностью ещё не ясны, то о последствиях аварии на Эксон Бальдэс можно говорить более точно, что мы и рассмотрим в этой статье. Авария танкера Эксон Валдез (*Exxon Valdez*) произошла в заливе Принца Вильгельма (залив Принца Уильяма или залив Принс-Уильям — в Аляскинском заливе Тихого океана, США) в 1989 году. Танкер сел на риф при этом получив большую пробоину из которой вылилось 40900 т. нефти [1].

Действия по реагированию на разлив начали проводить только через 30 часов после аварии. Такая задержка привела к тому что нефтяное пятно расплзлось на огромную территорию. Это и последующий шторм привели к тому что эффективность действий по ликвидации этого разлива нефти не смотря на все усилия были минимальны. Причиной задержки реагирования была полная неготовность компании Эксон (*Exxon*) к быстрым действиям. [2]

До этой аварии эта территория отличалась по своей красоте и природному богатству, а до постройки нефтепровода и начала транспортировки нефти — и по экологической чистоте. Это была самая богатая экосистема севера: много рыбы, морских млекопитающих и птиц. На момент аварии было начало сезона сельди которая приходила в это время на нерест в залив (к чему и готовились рыбаки). Разлив нефти с танкера Эксон Валдез стал экономическим кошмаром для местного населения которое жило за счёт рыбной ловли. Закрылась не только комерческая рыбная ловля, но и любая комерческая деятельность, зависящая от воды. Источники средств к существованию пострадали у 35000 человек. Удалось спасти лососевые рыбоводные заводы. Что касается дикой природы это другая история. [2]

Эта трагедия является одной из самых разрушительных экологических катастроф, причиной которой стал человеческий фактор. Было повреждено более 1300 километров береговой линии, разрушены жизни многих людей. Часть местных жителей после аварии покончили свою жизнь самоубийством, включая бывшего мэра города Кордоба, многие спились. В пострадавшей зоне пляжи были покрыты трупами морских обитателей: погибли 500000 птиц, 3000 морских нутрий и много других морских животных — половина экосистемы залива Принца Вильгельма. Было собрано около 5% разлитой нефти. До сих пор на побережье всего в нескольких сантиметрах под землёй находится нефть, а пляжи, на которых проводили очистку струями горячей воды под напором, стали

безжизненными. Люди же участвующие в этих работах по очистке потеряли здоровье (на июнь 1989 г. 11000 человек занимались очищением побережья от нефти по 8-12 часов в день, а каждый прилив приносил нефть заново). [2]

В марте 1994 г., пять лет после аварии, судебный процесс приговорил компанию Эксон к выплате 5 миллиардов долларов рыболовному сообществу, пострадавшему от разлива нефти. Сегодня эта сумма составляет выручку компании за 3,5 недель. Пока Эксон старался через апелляционные суды избежать этой оплаты, его промышленность изменила форму перевоза нефти через залив на самую надёжную: танкеры стали сопровождать большие буксиры — их работа состоит в том, чтобы гарантировать, что грузовое судно остаётся в своей полосе, а так же эти буксиры имеют лучшую радиолокационную систему и более качественный мониторинг береговой охраны. Всё это стоит компании Эксон 60 миллионов долларов в год. В 2008г. решением высшего суда 5 миллиардов долларов превратились в 580 миллионов и каждому рыбаку выпало по 12000 долларов. [2]

Авария танкера повлекла за собой широкомасштабную законодательную деятельность: улучшенный контроль, использование последних достижений науки, более строгие штрафы. В 1990 г. Был принят Закон о запрете загрязнения прибрежных вод нефтью, который сделал нефтяные компании ответственной стороной в случае разлива, и обязал их иметь на руках подробный план предупреждения катастрофы и, к тому же, покрывать расходы по очистке до 75 миллионов долларов. [3]

Экосистема залива очень медленно приходит в себя. Это касается популяции морской выдры и лосося. Касатки же находятся в процессе вымирания. В заливе живёт одна семья касаток из которой одна самка ушла со своими детёнышами в другую семейную группу, что не типично для поведения этих животных. Ловля сельди до сих пор закрыта. [2]

Разлив нефти является одной из самых сложных экологических задач для решения, т.к. нефть содержит одновременно тяжёлые и летучие углеводороды. Ликвидация, прежде всего, связана с локализацией нефтяных пятен, во избежание дальнейшего увеличения площади загрязнений. Ликвидация последствий нефтеразливов производится с применением специальных средств, таких как нефтесборочное оборудование, сорбирующие материалы, биопрепараты. При аварийных разливах нефти, как правило, крайне редко удаётся собрать более 10-15% пролитой в море нефти. И даже для такого скромного показателя необходимы достаточно благоприятные условия. Огромную важность имеет своевременное начало проведения работ по ликвидации нефтеразлива, и по этому компании просто обязаны быть готовыми к ЧС огромных масштабов и поддерживать в соответствующей степени готовности спасателей и технику.

### ***Литература***

1. «The EXXON VALDEZ Oil Spill.» A Report to the President. <http://www.uscg.mil/history/webshipwrecks/ExxonValdezNRT1989Report.pdf>
2. Oil Spill El Desastre del Derrame Petrolero del Exxon Valdéz # documental teleSUR TV <https://www.youtube.com/watch?v=5IUQOiSWr-c>
3. «Ничего не изменилось после самой масштабной утечки нефти в Мексиканском заливе» Брайан Мерчант, 2015. <https://www.vice.com/ru/read/how-the-biggest-most-expensive-oil-spill-in-history-changed-nothing-at-all-111>

## Елизавета Григорьевна Мамонтова — меценат и друг художников



**Екатерина Валерьевна Гладкова,**  
к. филол.наук,  
доцент кафедры языковой подготовки ВШНИ  
г. Санкт-Петербург  
E-mail: [gladius27@mail.ru](mailto:gladius27@mail.ru)

Абрамцевский (Мамонтовский кружок) в истории русской культуры — очень яркое и самобытное явление. Его история заставляет задуматься над путями русского искусства в XX веке, ролью купечества в развитии изобразительного искусства в России. Русские купцы, в отличие от образов, созданных А.Н.Островским, были нередко людьми образованными и тонко чувствующими прекрасное. Вспомним деятельность Третьякова, Морозовых, Солдатенковых, Сапожниковых, Хлудовых и др. В этой галерее меценатов Мамонтовы занимают видное положение. Именно супруги Мамонтовы, Савва Иванович и Елизавета Григорьевна, основали Абрамцевский кружок.

С.И.Мамонтов — московский промышленник, железнодорожный предприниматель. Он построил дорогу Москва — Сергиев Посад, Москва—Архангельск. Другая сторона его деятельности — искусство и меценатство. В 1885 г. Мамонтов организовал профессиональную Русскую Частную оперу. Перед своим оперным театром Савва Иванович ставил цель пропагандировать русскую оперную музыку и пестовать молодые дарования. Не чужд был С.И.Мамонтов и изобразительному искусству. Для художников он был другом и единомышленником. Он им помогал, материально поддерживал, был первым критиком талантливых художников, всецело доверявших его вкусу, давал им возможность спокойно работать в старинной усадьбе, среди природы. Он опытно понимал творческий процесс, работая наравне с художниками. В начале 70 — гг. XIX в. он увлекся лепкой и в течение своей жизни создал много скульптурных портретов, композиций. Его работы неоднократно экспонировались на периодических выставках Московского Товарищества художников, одним из организаторов которого он был.

Елизавета Григорьевна Мамонтова (1847 — 1908), супруга С.И.Мамонтова, по преимуществу покровительствовала художникам. Она родилась в семье купца-шелкоторговца Григория Сапожникова. Её мать Вера Владимировна, урождённая Алексеева, двоюродная сестра К.А.Алексеева (Станиславского). Елизавета Григорьевна получила домашнее образование, всерьёз увлекалась

музыкой и брала уроки игры на фортепиано у К. Вик — Шуман, вдовы немецкого композитора. Интересы ее были широки: она посещала лекции по математике на женских курсах, а также глубоко и систематически изучала художественную культуру Древней Руси, памятники древнерусской архитектуры. Познакомилась с Саввой Мамонтовым в Италии. 25 апреля 1865 года молодые обвенчались в Сергиевской церкви села Киреево.

Елизавета Григорьевна неоднократно бывала за границей, в Италии встречалась со скульпторами М.М.Антокольским, М.П.Поповым, М.А.Чижовым, историком искусств А. В. Праховым, художниками А.П.Боголюбовым, Ф.А.Бронниковым, В.Д.Поленовым. Пользуясь их помощью и советами, она познакомилась со многими памятниками архитектуры, галереями, музеями. Именно здесь окончательно сформировались ее жизненные интересы и идеалы, определился круг знакомых и друзей.

Близкие, дружеские отношения сложились у Елизаветы Григорьевны со многими русскими художниками: В.М.Васнецовым, В.Д.Поленовым, И.С.Остроуховым, М.В.Нестеровым, В.А.Серовым.

Весной 1870 г. Мамонтовы приобрели у дочери С.Т.Аксакова Софьи Сергеевны Аксаковой имение Абрамцево близ станции Хотьково Ярославской железной дороги. Так начался новый период жизни этой подмосковной усадьбы, отмеченный деятельностью широко известного Мамонтовского кружка (активная деятельность кружка приходится на период с 1878 г. по 1893 г.). Членами объединения в разное время были Васнецов, Врубель, Коровин, Левитан, Нестеров, Остроухов, Поленова, Римский-Корсаков, Серов, Станиславский, Якунчикова и др.

Все входившие в этот кружок разделяли стремление к возрождению русского искусства, считали необходимым ввести творчество в повседневную жизнь. Тем самым естественно, как бы сами собою продолжались в Абрамцеве традиции «старика Аксакова». Одной из таких традиций было уважительное отношение к памятникам национальной старины — литературным сочинениям, архитектурным сооружениям, предметам народного быта.

Елизавета Григорьевна была душой дома, душой Абрамцева. Особенно она была дружна с Васнецовым, Нестеровым, Поленовыми. Молодой Серов называл ее второй матерью. Художники переписывались с ней годами, делились планами, спрашивали ее житейского совета. Васнецов показал ей первой эскиз «Богоматери», выполненный для Владимирского собора в Киеве. Позже он писал ей: «Вы удивительно хорошо сказали, что моя работа — путь к Свету». Нестеров хотел, чтобы его картину «Видение отроку Варфоломею» Елизавета Григорьевна увидела одной из первых. В. Серов в отрадной атмосфере Абрамцева написал и подарил ей одну из самых пленительных картин второй пол. XIX века, для которой позировала двенадцатилетняя Вера Мамонтова — «Девочка с персиками». Картина С. Коровина «На богомолье» была написана по заказу Елизаветы Григорьевны.

Вот как отзывались о Е.Г.Мамонтовой художники, пользовавшиеся ее гостеприимством. М.М.Антокольский: «Ваш дом стал мне дорог, в нем я нашел приют, в нем я часто отдыхал и моя усталая душа». Мамонтову он пишет: «Ваша старушка, добрая, сто тысяч раз добрая Елизавета Григорьевна».

М.В.Нестеров: «Довольно долгая жизнь покойной Елизаветы Григорьевны Мамонтовой была прекрасный подвиг, и я, право, не знаю, не помню на пути своем ни одной женщины, которая бы отвечала так щедро, так полно на все запросы ума и сердца. Какое счастливое сочетание большого ума и большого сердца! Какое редкое равновесие того и другого!»

В.А.Серов: «Ты ведь знаешь, как я люблю Елизавету Григорьевну, т. е. я влюблен в нее, как можно быть влюбленным в мать». Серову, попавшему в дом Мамонтова 13-летним мальчиком, Елизавета Григорьевна стала второй матерью. Он получил от нее недостающие ему материнское

тепло и участие». [1, 142-143]

В Мамонтовском кружке уделялось большое внимание изучению и популяризации традиций русского народного творчества. В Абрамцеве был создан музей русского народного творчества. История коллекции началась так: на одном из домов внимание Е.Г.Мамонтовой и художников привлекла резная доска, украшенная изящным растительным орнаментом. Хозяева дома согласились продать это украшение. Резная деталь была принесена в Абрамцево В.Д.Поленовым и И.Е.Репиным. Она-то и стала первым предметом в музее русского народного искусства, созданном в этой усадьбе.

С этого времени члены кружка стали регулярно обследовать окрестности усадьбы. Посетили они и Гефсиманский скит, расположенный близ Троице-Сергиевой Лавры. В результате коллекция пополнилась резным настоятельским креслом XVI в., старинным свечным столом, игрушками работы сергиевских мастеров. Вскоре молва о скупке в Абрамцеве старинных вещей распространилась по всей округе. Сюда стали приносить разную домашнюю утварь, старую крестьянскую одежду, украшенную вышивкой, расшитые полотенца.

В мае 1885 г. Елизавета Григорьевна вместе с Е.Д.Поленовой, сестрой художника и близкой подругой Мамонтовой, совершили специальную экспедицию за старинными вещами в Ярославль и Ростов Великий. В поисках образцов крестьянского искусства Е.Г.Мамонтова старалась не пропустить ни одной ярмарки, проводившейся в окрестностях Абрамцева. При этом ее интересовали не только предметы «седой старины», но и произведения современных народных мастеров.

Вещи, стремительно стекавшие в усадьбу, требовали ухода, систематизации, помещений для хранения и показа. Весной 1885 г. в Абрамцеве по инициативе Елизаветы Григорьевны был создан музей русского народного искусства — один из первых музеев такого рода в России. Савва Иванович Мамонтов с участием отнесся к замыслу создания музейной экспозиции. Первоначально предметы были выставлены в его рабочем кабинете, расположенном в мезонине главного усадебного дома.

В мае 1885 г. абрамцевский музей русской старины был торжественно открыт. Два года спустя кабинет уже не вмещал всего собранного. Музей перевели в большую столовую. Заботами Е.Г.Мамонтовой коллекция продолжала пополняться и в последующие годы.

Елизаветой Григорьевной была открыта бесплатная лечебница, которая обслуживала ближайшие деревни. В 1873 году в деревне Быково была создана школа для девочек, которая просуществовала 33 года и воспитала несколько поколений детей. Книги, тетради, школьные принадлежности выдавались бесплатно.

Художественно-столярная мастерская была устроена в 1885 г. на основе столярной мастерской, существовавшей в Абрамцеве с 1876 г. при школе грамотности для крестьянских детей. Открывая учебную мастерскую, Е.Г. Мамонтова смогла обеспечить каждому закончившему ее мастеру прочный заработок, который не «отрывал бы его от жизни в деревне». Обучение было бесплатным, через три года ученик получал верстак и набор инструментов. По окончании выпускник работал еще год, получая плату, поскольку далеко не каждая семья имела материальную и практическую возможность дать образование и специальность своему ребенку, в эту школу принимались и сироты.

Деятельность абрамцевской учебной мастерской в конце XIX — начале XX вв. явилась определяющей в развитии кустарных занятий жителей Абрамцева и его окрестных селений. Из ее стен вышла не одна сотня талантливых столяров и резчиков.

Другой важной деятельностью Елизаветы Григорьевны в Абрамцеве было ее участие в строительстве в 1881–1882 годах храма Спаса Нерукотворного. Ее беспокоило, что крестьяне ближних деревень были лишены духовного пристанища. По словам В. Васнецова, «идея соорудить церковь, вероятно, была Елизаветы Григорьевны, человека глубоко религиозного». «Как много церковь прибавила хорошего Абрамцеву», — писала Елизавета Григорьевна.

Е.Г.Мамонтова умерла в Москве 25 октября 1908 г. и похоронена в Абрамцеве возле церкви Спаса Нерукотворного. В 1918 г. усадьба «Абрамцево» была превращена в музей.

Слова М.В.Нестерова можно назвать своеобразной эпитафией этой уникальной меценатке, образованнейшей женщине своей эпохи:

«Ах, если бы в мире было больше таких, какой была Елизавета Григорьевна! Если зло имеет неотразимую прелесть, то его, конечно, может победить чудная красота добра, и такая красота была дана Елизавете Григорьевне, и жизнь ее была непрерывной борьбой с обаянием зла. И пришел час, — тихо угасла эта жизнь, но свет ее светит и поныне, то там, то здесь мерцает, ведет людей к вере в лучшие дни, в лучших людей...» [1, 147]

### Список литературы

1. Макарова, Т.Н. Е.Г.Мамонтова и Абрамцевский художественный кружок // Музей-заповедник «Абрамцево»: очерк-путеводитель / О.И.Арзуманова, А.Г.Кузнецова, Т.Н.Макарова, В.А.Невский. — Изд. 2-е, испр. — М.: Изобразительное искусство, 1988. — С.127 — 147.
2. Орлова, Л.В. Три поколения фабрикантов Сапожниковых / Л.В. Орлова // Подмосковный летописец. — 2008. — № 4. — С.74 — 81.
3. Румянцева, Л. Елизавета Григорьевна Мамонтова / Л. Румянцева // Отчина . — 2002. — № 1.
4. Елизавета Григорьевна Мамонтова. Служение добру и красоте. 08.09.2008 // [www.vsesmi.ru](http://www.vsesmi.ru)
5. <http://qrsp.ru/elizaveta-grigorevna-mamontova-sapozhnikova-1847-1908-zhena-savvy-ivanovicha-mamontova/>

## Психология профессионального самоопределения выбора профессии

**Юсупова Васи́ла Янгибоевна**

преподаватель кафедры  
«педагогика-психологии и менеджмента образования»  
института повышения квалификации  
и переподготовки работников народного образования  
Хорезмской области

E-mail: [vlad221173@yandex.by](mailto:vlad221173@yandex.by)

В статье представлен анализ проблемы выбора профессии молодежи, психологические аспекты выбора профессии. Многомерность и многоступенчатость этого процесса, в котором выделяются несколько аспектов, связанных с задачами общества, которые оно выдвигает перед формирующейся личностью. В заключение автор дает рекомендации по преодолению проблемы выбора профессии личностью.

**Ключевые слова:** самоопределения, выбор профессии, аспекты, личность, юность, профориентация, процесс, психология, самодетерминация личности

Процесс профессионального самоопределения охватывает длительный период жизни человека — от появления зачатков профессиональных интересов и склонностей в детском возрасте до окончательного утверждения в избранной сфере профессиональной деятельности в годы зрелости. На протяжении этого периода происходит не только собственно профессиональное, но и социальное, а вместе с тем и жизненное самоопределение личности.

В понятии самоопределения, которое получило широкое распространение в социологической литературе, подчеркнут тот важный момент понимания проблемы развития личности, который связан с ее самостоятельным выбором профессионального и жизненного пути. На это обращает внимание М. Х. Титма, который видит в переходе от понятий «подготовка», «воспитание» к понятиям «включение» и «самоопределение» существенный сдвиг в ориентациях исследователей, сосредоточивающих анализ на активности самого субъекта в противовес рассмотрению его как пассивного объекта социального воздействия.

Действительно, на личность воздействует столь широкий спектр различных, нередко противоположных по направленности факторов внешней среды, что только при условии активного освоения и осмысления всех этих влияний возможен выбор профессионального и жизненного пути, соответствующий потребностям и интересам личности.

Самоопределение предполагает акцент на самодетерминации личности, в которой ключевую позицию занимает детерминация будущим — жизненными целями, планами и ориентациями. При такой постановке проблемы исследование жизненной перспективы оказывается важнейшим направлением в изучении многочисленных проблем профессионального самоопределения.

Обращаясь к современному положению дел в области профессионального самоопределения молодежи, исследователи подчеркивают многомерность и многоступенчатость этого процесса, в котором выделяются несколько аспектов, связанных с задачами общества, которые оно выдвигает перед формирующейся личностью; с процессом формирования индивидуального стиля жизни, частью которого является профессиональная деятельность; с принятием решений, в которых должен быть установлен баланс личных предпочтений и склонностей и потребностей существующей системы разделения труда.

Последний аспект является точкой пересечения социальных и психологических факторов



профессионального самоопределения и представляет наиболее широкие возможности для эффективного решения самых острых проблем выбора молодежью профессии и жизненного пути.

Об этом пишет В. А. Ядов, подчеркивая, что при исследовании самоопределения личности «особенно ощущается плодотворность междисциплинарного подхода к проблеме. В самом деле, работы социологов показывают нам, насколько велико значение в структуре ценностно-нормативного сознания и в определении жизненных путей индивидов общесоциальных и конкретных условий их жизнедеятельности. Но из этих работ мы почти ничего не узнаем о воздействии на этот процесс собственной активности индивидов.

Исследования же психологов, наоборот, показывают, сколь велика роль индивидуально-психических особенностей в регуляции и саморегуляции поведения личности... Социальные условия принимаются в таких исследованиях либо за абстрактную „данность“, либо они учитываются в очень конкретном описании экспериментальной ситуации».

Исследование жизненной перспективы молодежи, находящейся на различных этапах профессионального самоопределения, открывает большие возможности реализации междисциплинарного подхода, поскольку в содержании жизненной перспективы сконцентрированы ценности и нормы социальной среды, в которой формируется личность. Каждому этапу профессионального самоопределения соответствуют определенная социальная ситуация, своя среда и атмосфера. В процессе профессионального становления личности выделяются четыре основные стадии: формирование профессиональных намерений; профессиональное обучение; профессиональная адаптация; частичная или полная реализация личности в профессиональном труде.

Ключевым моментом этого длительного процесса оказывается выбор профессии, отделяющий период неограниченных, но абстрактных возможностей профессиональной самореализации от реальной, но ограниченной перспективы профессиональной деятельности. Именно в этом смысле «самоопределение — одновременно и самоограничение». На этой переломной фазе профессионального самоопределения, связанной непосредственно с выбором профессии, мы в дальнейшем и сосредоточим анализ, объектом которого станут юноши и девушки старших классов средней школы, для которых выбор профессии приобретает исключительно важное значение.

Начало этой фазы совпадает с переходом от детства к юности, от среднего школьного возраста к старшему. Те школьники, которые после окончания 8-го класса поступают в профтехучилища и техникумы, уже в 14–15 лет в значительной мере определяют свой трудовой и жизненный путь. Для тех же, кто продолжает обучение в школе, ситуация выбора вновь обостряется к семнадцати годам. И хотя они получают определенную профессиональную подготовку в школе, острота ситуации не снимается, поскольку выбирать приходится из значительно большего числа возможных профессиональных путей, открывающихся перед человеком, получившим среднее образование. В этой ситуации общество и личность равно заинтересованы в том, чтобы процесс профессионального самоопределения не превратился в длительную серию «проб и ошибок», неудач и разочарований, материальных и моральных издержек.

Но как избежать ошибок и трудностей, когда столь ответственное решение человек должен принять еще в школьные годы, практически не переступив ту грань, которая отделяет детство от зрелости, зависимость — от самостоятельности в решениях и поступках. Разумеется, определенное преимущество юношеского возраста как раз и состоит в том, что, быть может, наиболее важное решение в своей жизни человек должен принять, будучи свободным от груза сомнений, неизбежно сопутствующих пониманию всей сложности и ответственности предстоящего выбора. Если бы в 15–17 лет он полностью осознавал, насколько вся дальнейшая жизнь зависит от правильного выбора профессии, не исключено, что это было бы сопряжено с чрезмерным эмоциональным напряжением. Избыточная мотивация приводила бы к неопределенности, чреватой психологическим кризисом, нередко возникающим у людей зрелого возраста, когда им приходится

принимать и менее ответственные жизненные решения.

Оценивая ситуацию выбора профессии, следует учитывать тот существенный момент, что сам по себе выбор — это решение, затрагивающее лишь ближайшую жизненную перспективу школьника. Он может быть осуществлен как с учетом, так и без учета отдаленных последствий принятого решения. В последнем случае выбор профессии как достаточно конкретный жизненный план не будет опосредован отдаленными жизненными целями. А следовательно, как только этот план реализуется, вновь возникнет ситуация жизненной неопределенности, в которой юноша или девушка, избравшие ту или иную профессию, будут находиться в положении человека, обладающего весьма сложным и ценным «инструментом», но не представляющим себе, для чего он ему нужен и как с его помощью добиться жизненного успеха. сложившаяся на многих предприятиях практика использования молодых работников не в соответствии с их уровнем образования и квалификации, о чем свидетельствуют социологические исследования.

Однако нельзя забывать, что даже идеальные условия подготовки и использования работников не решат проблему случайного выбора профессии, который связан прежде всего с необдуманном решением самого человека.

Слишком часто фактором выбора профессии становится «случай» — близость работы к дому, пример товарища, уверенного в правильности единственного выбора, настоятельные рекомендации родителей, имеющих возможность помочь овладеть определенной профессией, возможность получить жилье или прописку в городе и т. п. Так, по данным Аитова, 52% рабочих считали, что к выбору профессии их привели случайные обстоятельства.

Следовательно, необходимо, чтобы при выборе профессии молодой человек исходил не только из ближайшей перспективы, но обязательно согласовывал ее с отдаленными жизненными целями, которые могли бы быть реализованы благодаря труду в избранной сфере профессиональной деятельности. В связи с этим в дальнейшем мы акцентируем внимание на проблеме согласования ближайшей и отдаленной жизненной перспективы, профессиональных планов и жизненных целей в различных сферах социальной жизнедеятельности. Достаточно серьезные трудности возникают в ситуации выбора профессии и в связи с тем обстоятельством, что вся система профессиональной пропаганды в социалистическом обществе сосредоточивает свои усилия на демонстрации неограниченных возможностей каждого человека в поиске своего трудового и жизненного пути.

Поэтому в описаниях профессий наряду с информацией об условиях и содержании труда, о качествах, требуемых от работника, и другими характеристиками профессии, необходимо выделить специальный раздел, посвященный ценностно-ориентационному аспекту данной профессии, что, по сути, и будет непосредственным профориентационным воздействием.

### Список литературы

1. Акбарова Н.М. Психологические особенности профессионального самоопределения старшеклассников.// Ташкент.: Укитувчи, 1998 38 с.
2. Шавир П.А. Психология профессионального самоопределения в ранней юности.-М.: Педагогика, 1981. — 95с.
3. Умаров У.Б. Психологические самоопределения учащихся школ// Таълим № 6 2001 с 5-9
4. Климов, Е.А. Психология профессионального самоопределения / Е.А. Климов. — М. : Изд. «Феникс», 1993. — 39-40 с.
5. Казарова Е.Г. Психолога—педагогическое содействие преодолению трудностей профессионального самоопределения учащихся. дисс. кан. пед. наук. — М. —, 2002. — 168 с.
6. Давлетшин М.Г.. Психология профессионального самоопределения. Ташкент: Изд. Укитувчи, 1991 84 с.
7. Шавир П.А. Психология профессионального самоопределения в юности. М.: Педагогика, 1981.- 95 с.

8. Дуйсенбеков Ш, Нурбуллаев Т. Своеобразие выбора профессии Старшеклассников. Материал Республиканского научно-теоретической конференции. Нукус, 1999 с 44-4510.

## Гражданско-правовое регулирование отношений по возмездному оказанию правовых и юридических услуг



**Неволя Алла Ивановна**  
магистр-корпоративный юрист  
"Российский Государственный Социальный Университет"  
E-mail: [bela\\_007@bk.ru](mailto:bela_007@bk.ru)

Оказание юридических услуг частнопрактикующими юрисконсультами основывается на волеизъявлении в согласовании с субъектами, исполняются по возмездной методике регулирования. Однако, если служба адвокатов обычным образом урегулирована, то законы о частнопрактикующих юридических организациях, про их статус, порядке осуществления ими своей деятельности соответственно по оказанию правовых услуг отсутствуют. Юридическая услуга частнопрактикующих юрисконсультов объемна и включает в себя комплекс зачат по урегулированию конкретной ситуации. По предположению автора, в Российской Федерации к системе правового обеспечения прав и интересов граждан и организаций необходимо отнести лиц, профессионально занятых оказанием юридических услуг — частнопрактикующих адвокатов или юридические фирмы. Классификация договорных форм работы соответственно по оказанию юридических услуг должна, определять согласно праву обслуживаемых отношений:

1) в сфере защиты прав и защиты легитимных интересов лиц, связанным с осуществлением профессиональной (предпринимательской) деятельности,

2) направленная на защиту прав и легитимных интересов, не связанных с осуществлением предпринимательской деятельности;

Соответственно по видам:

1) защита интересов перед третьими субъектами (решение дела в судебных и остальных инстанциях)

2) юридические услуги не представительского права (консультирование, подготовка, правовая характеристика заключаемых договоров, нормативных актов, остальных документов, подлинный анализ актов и действий органов управления и т.д.).

Основа представительских способностей адвоката-исполнителя как специалиста, работающего от имени и соответственно по поручению клиента-получателя, по мнению автора, гражданско-законный договор соответственно по оказанию юридической деятельности и его отдельные виды. В подобных вариантах эти отношения должны быть подтверждены доверенностью (к примеру, при судебном представительстве), которая осуществляет дела адвокат-исполнитель с третьими субъектами. По мнению автора, юридическая служба вполне может осуществляться и во внедоговорном обязательстве действуя в чужом интересе без поручения (гл.50 ГК РФ), то есть в неимении какого бы то ни было указания, но с согласия заинтересованного субъекта, средством конкретных действий.

К ним автор относит внедоговорные обязанности выражающиеся в совершении правомерных прав юридического и практического права соответственно по предостережению вреда имуществу, жизни, здоровью, в целях исполнения обязательства и в остальных не противоправных целях, в совершении действий, направленных на удовлетворения для клиента-получателя результат. При оказании юридических услуг на адвокат-исполнителе лежит обязанность соответствовать исполнению обязанностей и соблюдению обещаний. Однако, глядя на некоторые составляющие общей работы, содействия со стороны клиента-получателя (предоставление документов, ознакомление с ними, приобретение справок и т.п.), основной обязанностью клиента-получателя в таких правоотношениях считается обязанность в исполнении своих обещаний и соблюдению обязанностей соответственно по оплате защитнику адвокату-исполнителю понесенных, связанных с их исполнением, издержек.

Юридическая служба, как предполагает автор, представляет собой особый вид вещественного блага, служащий средством удовлетворения потребностей клиентов с помощью поддержки из-за счет проведенной юридической работы (в результате совершения конкретных действий) одним субъектом в интересах другого субъекта, в конкретных ситуациях наверное и состоит собственный интерес для другого субъекта и на которую, в данной взаимосвязи, у клиента-получателя может показаться и еще встречное право претензий. В действительности выполнение юридических обязанностей фактически дает работу исполнителю и включает в юридические задачи ряд условий потому-что, он выступает в роли доверителя в заключении сделки, либо делает для доверителя реальные права и обязанности для рядового гражданина, к примеру, в процессе процессуального представительства при ведении административного дела в суде общей юрисдикции от собственного волеизъявления, являясь адвокатом уголовного судопроизводства (защитником подсудимого). Возникшие в данном случае правоотношения будут обещанием перед рядовым гражданином будто отчуждает обязательство соответственно по совершению юридических действий и могут быть воплощены согласно договору с адвокатом по возмездному оказанию услуг. Автор убежден в том, что оказание юридических услуг составляет лишь часть работы юриста, а основная задача падает на никак не юридические действия, на оказания, требующиеся совершения обыкновенных действий фактических: создание различных решений соответственно по правовым вопросам, консультирование, результат экспертиз, изучение согласований, учредительных и остальных документов, нужных для государственной регистрации, для получения лицензий, учет, классифицирование и кодификация правового акта, ознакомление с материалами. Для этих целей, по мнению автора, наиболее оправдана модель договорного обязательства соответственно по возмездному оказанию юридических услуг, по которому адвокат-исполнитель обязуется исполнить для заинтересованного клиента реальную в соответствии с законодательством юридическую работу.

По мнению автора, для обеспечения прав клиентов-получателей, для всех лиц, занятых оказанием юридических услуг (на частнопрактикующих защитников) необходимо распространить обязанность неразглашения сведений, сообщенных им собственно, обратившимся за оказанием юридических услуг; и сразу им необходимо отдать соответствующие гарантии и чтобы данные лица не имели возможности быть допрошены в виде свидетелей в непредвиденных обстоятельствах, ставшим им известными связанным с обращением к ним лица за оказанием юридических услуг. Это

обосновано, тем что адвокат руководствуется такого мнения, что фактическое обращение граждан к защитнику или к юридической фирме часто носит адресный характер, так как он полагается на их профессиональные способности и их репутацию. Адвокат-исполнитель в договоре соответственно по оказанию юридических услуг может быть адвокат-индивидуально, отвечающий по своим обязанностям и за конкретные действия наемных служащих, если такие есть, и юридическая фирма, в организационно-правовых формах юридических лиц, отвечающая за совершения конкретных действий личного сотрудника.

Все остальные лица: специалисты, технические исполнители и остальные, каких адвокат-исполнитель может привлечь для исполнения договора, не встанут соучастниками данного правоотношения, потому-что они не состоят с гражданином-услуго-получателем в договорной, фидуциарной связи не имеют от него фактически практически никаких обязанностей действовать в его интересах. Принцип личного способа исполнения обязательства согласно оказанию юридических услуг, по мнению автора, содержится в том, фактически только в конкретных определенных событиях и на очевидных аспектах для исполнения договора, заключенного между субъектом клиентом-получателем и адвокатом адвокатом-исполнителем, существует возможность привлечь третье лицо. Как предполагает автора, адвокат имеет возможность заинтересовать в целях исполнения договора третье лицо с возложением на него обязательства только в случаях, если он уполномочен на это договором или как быстро на это получено согласие клиента в письменной форме, либо как скоро адвокат должен к этому событию прийти для обеспечения интересов клиента и у него нет возможности получить указания клиента благодаря данному праву в минимальный срок.

При всем данном адвокат, по мнению автора, обязан отвечать за действия третьего лица, заинтересованного для исполнения договора. Договор по оказанию законной помощи находится в юридической практике с той поры, как эффективно юристы начали давать своим клиентам профессиональные советы.

Гражданско-правовая дисциплина и судебная практика квалифицируют договор как вид договора возмездного оказания услуг, в согласовании с этим адвокат обязуется по заданию клиента выполнить услуги (выполнить определенные действия или исполнить определенную службу), а заказчик обязуется оплатить эти услуги (ст. 779 ГК РФ).

Юридические услуги охватывают и данные услуги, которые не требуют законного регулирования отличительной регламентации ежедневных услуг (гл. 39 ГК РФ). К примеру, услуги судебного представительства, которые не предусматривают совершения действий, влекущих возникновение, смены или приостановки прав и обязанностей, может быть называться юридическими услугами. Юридические услуги считаются разными, поэтому неслучайно в Гражданском Кодексе РФ особенно незначительный критерий договоров: задание (гл. 49), комиссия (гл. 51) и агентирование (гл. 52). Однако данные все соглашения объединяют и решают комплекс задач и включает единый признак: адвокат делает для получателя юридически принципиальные действия. Предоставленная услуга позволяет в масштабах группы, направленных на выполнение дел и оказание услуг, отметить группу договоров, направленных на оказание юридических услуг. Необходимость в получении юридических услуг возникает практически по всюду. Практически нет такой сферы деятельности в которой следует учесть и применять какие-нибудь правовые признанные меры в современном цивилизованном мире. Речь о труде или учебе, приобретении или реализации товаров, получении услуг, необходимости обращения в городские или муниципальные органы, роль в труде общественных организаций, и т.д. везде существует потребность в получении квалифицированной юридической услуге. Чтоб достичь желаемого результата существует юридическая служба, которая предполагает исполнение своих обязанностей по договору и поддерживает предпринимателя и разъясняет на законодательном уровне ситуацию и предлагает пути решения в сложившейся ситуации нашим обывателям на нашей планете.

Задача квалификационной статьи овладеть профессионально правовую природу оказание

юридических услуг. Задачами настоящего исследования считаются:

- 1) определение мнения юридических услуг;
- 2) исследования мнения и аспект договора возмездного оказания услуг;
- 3) изучение систематизации юридических услуг;

4) дискуссия общей характеристики договоров оказания юридических услуг. В соответствии с установленными правилами о договоре возмездного оказания услуг согласно законодательству Российской Федерации.

Возмездное оказание услуг- гражданско-законный Институт охватывающий ряд договорных обязанностей, которые классифицируются в юридической литературе как возмездное оказание юридических услуг. Служба подразумевает конкретные действия в современном цивилизованном мире, которые включают положительный результат в конечном счете. К главным можно отнести культуру, остальные схожие оказания, а ко вторым-автотранспортные, образовательные и так далее. Согласно договору возмездного оказания услуг адвокат обязуется по заданию клиента реализовать услугу (выполнить определенные действия или исполнить некоторую услугу), а заказчик обязуется их оплатить. Договор консенсуальный, возмездный и взаимный (ст. 779 ГК). Согласно общепризнанному правилу ст. 780 ГК юрист обязуется организовать услугу персонально. Гражданину дано право отказаться от предстоящего оказания услуг. В случае невозможности исполнения, появившейся по вине клиента, оказания услуги подлежат оплате в полном размере, если другое не предусмотрено законодательством.

Исходя их актуальности темы, автор принял заключение следующие основные задачи:

- 1) исторические происхождение и развития гражданских правоотношений согласно оказанию юридических услуг;
- 2) определил мнение юридическое оказание;
- 3) выяснил мнение юридической поддержки в гражданском праве Российской Федерации;
- 4) выяснил моменты деления юридической помощи;
- 5) исследовал феномен гражданско-правовых обязанностей согласно оказанию юридических услуг;
- 6) исследовал практику остальных государств регулирование правоотношений соответственно по оказанию юридических услуг;
- 7) развил услуги по совершенствованию гражданских правоотношений в области юридических услуг.

Объектом исследования стали российские правоотношения в области оказания юридических услуг в РФ.

#### **Список литературы:**

1. Накушнова Е.В. Специфика правового регулирования договоров возмездного оказания услуг / Е.В. Накушнова // Современное право.- 2007. — № 10. С.11-15.
2. Комментарий к Гражданскому кодексу Российской Федерации, части второй / Под ред. проф. Т.Е. Абовой и А.Ю. Кабалкина. М.- 2009. — 500с.
3. Санников Л.В. Услуги в гражданском праве России / Л.В. Санникова. — М.: Волтерс Клувер.-2006.- 160с.

## Общественно опасные злоупотребления свободой совести и вероисповедания

**Бидова Бэла Бертовна**

доктор юридических наук,  
доцент кафедры уголовного права и криминологии  
ФГБОУ ВО "Чеченский государственный университет"

**Аларханова Айшат Вараевна**

магистрант направление подготовки 40.04.01. Юриспруденция  
ФГБОУ ВО "Чеченский государственный университет"  
E-mail: [bela\\_007@bk.ru](mailto:bela_007@bk.ru)

### Общественно опасные злоупотребления свободой совести и вероисповедания

Под религиозным экстремизмом следует понимать социальное явление, существующее в четырех взаимосвязанных формах: 1) религиозное сознание (общественное и индивидуальное), которому свойственны признаки тоталитаризации и преувеличения ценности определенной совокупности религиозных идей в ущерб всем иным религиозным и светским идеям; нигилизма — отрицания всех иных идей, в том числе религиозных, кроме одной; религиозного фанатизма — безусловного верования в истинность единственной религиозной идеи (совокупности идей) и готовности следовать ей при любых обстоятельствах; 2) религиозная идеология (религиозная доктрина), характеризующаяся произвольным провозглашением истинным единственным объяснения проблем существующего мира и предложением однозначных (истинных) способов их разрешения; безусловным разделением всех социальных явлений на «добро» и «зло»; приданием исключительного доминирующего положения одному из аспектов бытия в ущерб всем остальным; отрицанием объективно господствующей иерархии общесоциальных (общечеловеческих) ценностей; игнорированием или принижением регулятивной значимости любых социальных, в том числе, правовых норм, не соответствующих объявленной истинной религиозной доктрине; 3) деятельность по реализации религиозной доктрины, провозглашенной единственно истинной; 4) организационные формы осуществления религиозной доктрины, в частности, религиозные экстремистские организации (тоталитарные секты).

Результаты проведенного нами опроса в определенной степени подтверждают сделанный выше вывод о разнообразии, взаимосвязи и взаимной обусловленности форм религиозного экстремизма.

Так, 9,8% опрошенных нами учащихся юридических факультетов высших учебных заведений полагают, что религиозный экстремизм — это особое состояние индивидуального или общественного сознания; 11,2% определяет это явление как некоторую совокупность идей; 68,8% — как систему деятельности; и, наконец, 10,2% — как специфические движения и организации.

Принятие специальных антиэкстремистских нормативных правовых актов, конструирование легальных дефиниций экстремизма — одна из тенденций развития права на территории постсоветских государств.

Сходными являются и основные направления предупреждения экстремизма. Среди них, в частности, выделяются: пресечение деятельности экстремистских организаций, недопущение содействия экстремистской деятельности, пропаганды экстремизма, распространения материалов с экстремистским содержанием, использования общедоступных сетей, в том числе сети Интернет, средств массовой информации для осуществления экстремистской деятельности.

Вместе с тем хотелось бы отметить, что новые комплексные антиэкстремистские нормативные правовые акты нацелены на борьбу с политическим и религиозно-политическим экстремизмом и практически не касаются собственно религиозного экстремизма. Это привело к нарушению



внутренней непротиворечивости национальных законодательных систем, появлению дублирующих норм и их искусственной конкуренции, снижению эффективности правоприменительной деятельности.

Решение данной проблемы мы связываем с формированием на национальном (а впоследствии и на межгосударственном) уровне единой стратегии борьбы с различными формами и видами экстремизма.

Право на свободу мысли, совести и религии, право на равенство перед законом относятся к «первому поколению» прав человека, которое сформировалось в процессе осуществления буржуазных революций XVII -XVIII вв., а затем было конкретизировано и расширено в законодательстве и правоприменительной практике государств с демократическим устройством, что обусловило высокий уровень унификации национальных законов в этой сфере.

Равенство прав и свобод человека и гражданина вне зависимости от религиозных убеждений или отношения к религии, а также недопустимость дискриминации лиц по этим признакам установлены в конституциях практически всех стран — участниц СНГ, а также стран — членов Европейского Союза, включая страны Балтии. В законодательстве этих государств содержится запрет на разжигание религиозной вражды, дискриминацию граждан, а также предусматривается уголовная ответственность за подобные деяния.

Отдельную проблему представляет международное сотрудничество в борьбе с терроризмом — одним из проявлений экстремизма. По мнению автора, на региональном уровне удалось предложить ряд новых и перспективных решений сложных вопросов международного права: а именно: 1) согласовать единый подход различных государств к пониманию террористической деятельности; 2) сформировать новую концепцию «двойной криминализации»; 3) дать правовую дефиницию понятия «терроризм»; 4) определить критерии установления эффективных сдерживающих санкций, соразмерных характеру совершенного преступления; 5) договориться о введении европейского ордера на арест, что означает отказ в рамках Европейского Союза от недостаточно эффективной процедуры экстрадиции; 6) создать специализированные наднациональные структуры (Евроюст, Европол, Региональная антитеррористическая структура, Антитеррористический центр государств — участников СНГ); 7) заложить правовые основы для повышения эффективности непосредственного взаимодействия правоохранительных органов различных стран при расследовании террористических акций (Рамочное решение Совета Европы об объединенных следственных группах (2002 г.).

Вместе с тем приходится констатировать, что законотворческая деятельность в области борьбы с терроризмом и экстремизмом в рамках государств-участников СНГ лишена последовательности, системности, носит фрагментарный характер, а также не в полной мере соответствует потребностям нынешнего дня, что выражается: в незначительном количестве унифицирующих материальных и процессуальных норм; признанием экстрадиции единственным механизмом, позволяющим осуществить уголовное преследование лица, совершившего преступление в одной из стран — участниц СНГ и скрывшегося на территории другой; отсутствие реальных возможностей для непосредственного эффективного и быстрого взаимодействия правоохранительных органов стран — участниц СНГ при расследовании конкретного уголовного дела, что имеет особенное значение для приграничных территорий.

По нашему мнению, возможны два пути решения проблемы создания единой в рамках СНГ правовой основы для борьбы с различными проявлениями экстремизма, в том числе с терроризмом.

Первый — самостоятельная интеграция каждого государства — участника СНГ в международное пространство и, в частности, в европейское правовое пространство. Такой подход позволит обеспечить решение проблемы унификации национальных законодательных систем государств - участников СНГ на более высоком геополитическом уровне.

Второй (более предпочтительный) — совершенствование системы международных договоров

в сфере борьбы с экстремизмом в рамках СНГ с учетом современных тенденций (отказ от процедуры экстрадиции, использование «перечневого» подхода при конструировании понятий «терроризм» и «экстремизм», широкое применение конфискации как вида уголовного наказания за совершение преступлений террористического характера и экстремистской направленности и др.).

**Литература:**

1. Шебунин Л.Н. Европейская контрреволюция в первой половине XIX века — Л.: Красный рабочий, 1925. — 302с.
2. Бидова Б.Б. [Общекриминологическое противодействие молодежному экстремизму](#) //В сборнике: [Актуальные вопросы юридических наук](#) Материалы Международной заочной научной конференции. Ответственный редактор: О.А. Шульга. 2012.- С. 75-77.

## Смягчающие обстоятельства в современном российском уголовном праве

**Альханов Насрудин Магомедович**

ст. преподаватель кафедры уголовного права и криминологии  
ФГБОУ ВО "Чеченский государственный университет"

E-mail: [bela\\_007@bk.ru](mailto:bela_007@bk.ru)

Обстоятельства, смягчающие наказание (предусмотренные в Общей части УК), выступающие как средство индивидуализации наказания, обстоятельства некоторых составов преступлений (предусмотренные в Особенной части УК), выступающие как средство дифференциации уголовной ответственности.

Рассматриваемые обстоятельства: смягчающие наказание и квалифицирующие — взаимосвязаны с совершенным преступлением, а также с личностью преступника. Они оказывают влияние на объем ответственности и размер наказания, улучшая положение виновного лица. Несмотря на «одинаковую направленность» смягчающих обстоятельств, закрепленных в Общей части УК, и квалифицирующих обстоятельств, тем не менее, они имеют различную юридическую природу.[1]

По моему мнению, обстоятельствами, смягчающими наказание, в современном российском уголовном праве необходимо признать самостоятельный видовой институт Общей части УК, представляющий собой совокупность норм, устанавливающих круг типичных, относящихся к преступлению обстоятельств, существенно снижающих общественную опасность деяния и (или) личности преступника, и регулирующих в связи с этим вопросы смягчения наказания, назначаемого виновному. Данный институт является необходимой составляющей родового института назначения наказания и в целом — сложного типового института наказания.

Исследование возникновения и эволюции рассматриваемых обстоятельств показало, что первая попытка сформулировать перечень смягчающих обстоятельств была предпринята в проекте Уголовного уложения 1813 г., а законодательно смягчающие наказание обстоятельства впервые были закреплены в Своде законов 1833 г.

Опыт их регламентации в дореволюционном уголовном праве свидетельствует:

1) они с неизбежностью вводятся в законодательство на определенном этапе его эволюции, когда под давлением социальных условий и правовых потребностей возникает необходимость в дифференциации ответственности и индивидуализации наказания и соответственно в необходимых для этого средствах.

2) их развитию способствовало постепенное утверждение в качестве целей наказания идей предупреждения преступлений и исправления осужденного;

3) природа смягчающих наказание обстоятельств изначально связывалась с их свойством существенно снижать опасность преступления и личности виновного; лишь на более позднем этапе их эволюции в круг указанных обстоятельств были введены факторы, характеризующие только личность виновного;

4) с момента их легализации законодатель фактически выделял категорию особо смягчающих обстоятельств;

5) развитие и совершенствование нормативной регламентации рассматриваемых факторов привело к образованию в уголовном праве самостоятельного института обстоятельств, смягчающих наказание;

6) теория и практика уголовного права четко разграничивали по своему юридическому значению

обстоятельства, выступающие в качестве: смягчающих наказание и квалифицирующих признаков;

7) недостатки и внутренние противоречия законодательной регламентации обусловливались непоследовательностью проводимых реформ уголовного права, консерватизмом законодателя в вопросах устранения коллизий, а также слабой научно-теоретической разработанностью проблемы. [2]

В период советской власти законодательство об обстоятельствах, смягчающих наказание, в силу политико-идеологических причин фактически стало развиваться заново.

Уровень их регламентации, с одной стороны, уступал дореволюционному праву. В частности, это наглядно проявлялось в закреплении отраслевого статуса предусматривающих их норм и определении круга особо смягчающих обстоятельств. С другой стороны, законодательная техника, а также выбор форм типовой индивидуализации наказания при учете особо смягчающих и исключительных смягчающих обстоятельств превосходили дореволюционный уровень. На современном этапе развития данного института уголовного права обстоятельства, смягчающие наказание выступают как необходимые объективные и субъективные причины, свидетельствующие о меньшей общественной опасности преступления и (или) личности виновного, относящиеся к преступлению и (или) личности преступника и порождающие с необходимостью их учет при назначении наказания.

Автор приходит к выводу, что справедливость пенализации деяний требует обязательного учета обстоятельств, смягчающих наказание, которые в силу своей природы и отражения части опасности преступления (характера и степени) и опасности личности виновного конкретизируют критерии пенализации и влияют на вид и размер устанавливаемой сначала законодателем, а затем судом кары (санкции и наказания).

#### **Литература:**

1. Буранов Г. К. Понятие отягчающих наказание обстоятельств // Государство и право. 1969. № 1.- С. 25-36.
2. Дзигарь А. Л. Уголовные наказания: эволюция и перспективы: Автореф. дис... канд. юрид. наук. — Ростов н/Д, 2001. — С. 13-15.

## Ответственность за организацию незаконного вооруженного формирования и участие в нем

**Альханов Насрудин Магомедович**

ст. преподаватель кафедры уголовного права и криминологии  
ФГБОУ ВО "Чеченский государственный университет"

E-mail: [bela\\_007@bk.ru](mailto:bela_007@bk.ru)

В уголовном законодательстве Российской империи, Советского государства не существовало отдельной нормы, предусматривающей ответственность за организацию незаконного вооруженного формирования или участие в нем, что объяснялось отсутствием объективной потребности в ней и необходимых технико-юридических средств ее выражения. Организованные вооруженные группы в своей преступной деятельности чаще всего преследовали корыстные цели и охватывались понятием «бандитизм». При политической направленности деятельности незаконных вооруженных групп ответственность наступала как за преступление против государства.

Норма. Предусматривающая ответственность за организацию незаконного вооруженного формирования либо участие в нем, впервые появилась в уголовном законодательстве нашей страны 28 апреля 1995 г. Предпосылками появления уголовно-правового запрета на организацию незаконных вооруженных формирований и участие в них являются наличие четкой правовой регламентации существования законно созданных вооруженных формирований в государстве и наличие соответствующих общественно опасных проявлений.[1]

Анализ законодательства, научных позиций и современной правоприменительной практики позволяет выделить следующие характерные признаки незаконного вооруженного формирования:

- большая численность участников;
- наличие в его структуре обладающих относительной самостоятельностью подразделений;
- относительная устойчивость, проявляющая, в первую очередь, в более или менее длительном сроке существования, и сплоченность их членов;
- специальная военная и идеологическая подготовка участников;
- наличие пригодного для использования огнестрельного оружия и взрывных устройств у большинства участников незаконного вооруженного формирования и готовность его применения для решения поставленных перед ним задач;
- осуществление террористической деятельности, включая захват заложников, нападения на населенные пункты, воинские гарнизоны, экономические и военные объекты, государственные учреждения, посягательства на сотрудников правоохранительных органов, военнослужащих и высокопоставленных должностных лиц.[2]

Общественная опасность незаконных вооруженных формирований определяется самим фактом функционирования соответствующих структур в качестве альтернативы вооруженным силам и другим воинским формированиям государства, опасностью использования их в сепаратистских, религиозных и других экстремистских целях, осуществления вооруженного насилия в отношении отдельных этнических групп или социальных слоев населения, причинения крупного имущественного ущерба государственным или коммерческим организациям, предприятиям и отдельным лицам. Создание вооруженных формирований, не предусмотренных федеральным законодательством, фактически является потенциальным источником экстремизма, терроризма, массовых убийств и др. Этим и обуславливается весьма высокая общественная опасность организации незаконного вооруженного формирования и участия в нем.

Действующее уголовное законодательство относит организацию незаконного вооруженного

формирования или участие в нем к преступлениям, посягающим на общественную безопасность. Общественная безопасность — это не только состояние защищенности общества и его основных благ от угроз и источников опасности, но и снижение, ослабление, устранение и предупреждение опасности и угрозы жизни и здоровью людей, материальным ценностям, окружающей среде и деятельности различных институтов общества и государства от общественно опасных форм поведения человека, а также поддержание достаточного для нормального функционирования общества уровня их защищенности.

Относительно определения объекта преступления, предусмотренного ст. 208 УК РФ, более взвешенной представляется научная позиция исследователей, которые обращают внимание на то, что данное преступление в большей степени посягает не на общественную безопасность, а на основы конституционного строя, что делает актуальным вопрос о возможности перенесения нормы, предусмотренной ст. 208 УК РФ в главу 29 «Преступления против основ конституционного строя и безопасности государства».

Объективную сторону преступления, предусмотренного ст. 208 УК РФ образуют действия в форме:

- 1) создания вооруженного формирования, не предусмотренного федеральным законом (ч. 1 ст. 208 УК РФ);
- 2) руководство незаконным вооруженным формированием (ч. 1 ст. 208 УК РФ);
- 3) финансирования незаконного вооруженного формирования (ч.1 ст. 208 УК РФ);
- 4) участия в незаконном вооруженном формировании (ч. 2 ст. 208 УК РФ).

Создание незаконного вооруженного формирования могут образовывать такие действия, как разработка структуры, системы подчиненности и управления членами соответствующего объединения, отряда, дружины или иной группы. Руководство — это выработка направлений деятельности уже созданного формирования. Под финансированием незаконного вооруженного формирования следует понимать предоставление или сбор средств либо оказание финансовых услуг с осознанием того, что они предназначены для создания незаконного вооруженного формирования и его деятельности. Участие в вооруженном формировании, не предусмотренным федеральным законом, может выражаться, например, в прохождении обучения воинскому ремеслу в специализированных лагерях; выполнении агитационной работы, подготовка и осуществление боевых операций.

В соответствии с действующим уголовным законодательством уголовной ответственности за организацию незаконного вооруженного формирования или участие в нем подлежит вменяемое лицо, достигшее шестнадцатилетнего возраста.

По смыслу ст. 208 УК РФ Совершение любой из предусмотренных законом форм организации незаконного вооруженного формирования или участия в нем возможно лишь с прямым умыслом.

Примечание к ст. 208 УК РФ устанавливает специальный вид освобождения от уголовной ответственности: «Лицо, добровольно прекратившее участие в незаконном вооруженном формировании и сдавшее оружие, освобождается от уголовной ответственности, если в его действиях не содержится иного состава преступления». По смыслу закона прекращение участия в незаконном вооруженном формировании должно быть добровольным, а не вынужденным. Возможность освобождения лиц, вышедших из состава незаконного вооруженного формирования, явившихся с повинной в правоохранительные органы, но не сдавших в силу каких-либо причин оружие, представляется допустимой, но при условии невозможности выдачи оружия.

#### **Литература:**

1. Елизаров И.Е. Направления совершенствования законодательства по борьбе с терроризмом

//Закон и право. 2003. № 6. — С. 44-46.

2. Чучаев А.И., Грачева Ю.В., Задоян А.А. Преступления против общественной безопасности. — М.: Проспект, 2010. — 256 с.

## Основания применения отсрочки отбывания наказания

**Ахмадова Айшат Исаевна**

магистрант направление подготовки 40.04.01. Юриспруденция  
ФГБОУ ВО "Чеченский государственный университет"

E-mail: [bela\\_007@bk.ru](mailto:bela_007@bk.ru)

Определение юридической природы отсрочки отбывания наказания как идентичной институтам условного осуждения или условно-досрочного освобождения методологически неверно, ибо правовая природа самих этих институтов весьма дискуссионна и окончательно не решена. Поэтому мы понимаем отсрочку отбывания наказания вслед за законодателем как вид освобождения от наказания и одновременно как форму реализации уголовной ответственности по признакам наличия в данном институте элементов государственного принуждения, претерпеваемого осужденным в связи с совершенным преступлением, лишеного карательной сущности, свойственной наказанию.[1]

Процессуальный порядок применения отсрочки отбывания наказания (ст. 82 УК РФ) урегулирован в п.п. 17, 17<sup>1</sup> ст. 397 УПК РФ, то есть эти нормы соотносятся как материальная и процессуальная, образуют единый правовой институт.

Отсрочка отбывания наказания (ст. 82 УК РФ) и отсрочка исполнения приговора (ст. 398 УПК РФ) являются самостоятельными институтами разных отраслей права, имеют собственные предметы правового регулирования, различные основания и цели применения, юридические последствия.[2]

Основанием предоставления отсрочки отбывания наказания (ст. 82 УК РФ) выступает убеждение суда в возможности достижения целей уголовной ответственности путем освобождения лица от наказания с применением отсрочки, то есть уверенность в том, что конкретный осужденный, добросовестно занятый воспитанием своего ребенка, заботой о семье, не совершит в будущем нового преступления, исправится. Убеждение суда формируется в результате исследования трех информационных блоков: данные о преступлении (преступлениях), совершенном лицом; подробные сведения о личности осужденного; иные сведения, не относящиеся непосредственно к личности преступника (его окружение, условия жизни). В рамках каждого блока определен перечень обстоятельств, подлежащих установлению и оценке при принятии судом решения об отсрочке. На основании изложенного считаем необходимым разработку Постановления Пленума Верховного Суда РФ, содержащего разъяснения высшей судебной инстанции по вопросам реализации отсрочки отбывания наказания (ст. 82 УК РФ), где следует отразить предложенный перечень оснований отсрочки.[3]

Условия, предполагающие применение любого уголовно-правового института, должны быть четко формализованы в законе, изложены языком, не допускающим их двоякого толкования, их установление (наличие) может быть подтверждено документально и не вызывать сомнений, их содержание не может изменяться в зависимости от субъективного восприятия.

Под условиями понимаются данные, требования, из которых следует исходить. Таким образом, все обстоятельства, перечисленные в ч. 1 ст. 82 УК РФ, касающиеся претендентов на отсрочку, категорий и видов совершенных ими преступлений, назначенного наказания относятся к условиям отсрочки отбывания наказания, поскольку несоответствие любому из них означает отсутствие права на данную отсрочку. К условиям отсрочки, предоставляемой в период отбывания наказания в порядке ст. 82 УК РФ, принадлежат и требования, изложенные в ст.ст. 26, 42, 60<sup>9</sup>, 175, 177 УИК РФ, поэтому к осужденным, претендующим на отсрочку после вступления в силу обвинительного приговора, предъявляются гораздо более жесткие требования, нежели к лицам, обратившимся с ходатайством об отсрочке во время рассмотрения уголовного дела судом по существу. В отличие от оснований, являющихся альтернативными и факультативными, условия отсрочки отбывания



наказания должны быть в наличии одновременно, но их существование означает лишь возникновение права у осужденного (подсудимого) или его адвоката обратиться к суду с ходатайством о рассмотрении возможности предоставления отсрочки, разрешаемого положительно только с учетом соответствующих оснований.

**Литература:**

1. Сабанин, С.Н. Реализация принципа справедливости в институте освобождения от уголовного наказания. Дис. ... докт. юрид. наук / С.Н. Сабанин — Екатеринбург, 1993. — 262 с.
2. Гета, М.Р. Альтернативы наказанию: Учеб. пособие / М.Р. Гета. -Усть-Каменогорск: Медиа-Альянс, 2004. — 176 с.
3. Курганов, СИ. Наказание: уголовно-правовой, уголовно-исполнительный и криминологический аспекты / С.И.Курганов. — М.: ТК Велби, Изд-во Проспект, 2008. — 192 с.

## Предпосылки к возникновению посреднической деятельности в преступном механизме

**Бархаджиев Сулейман Султанович**

магистрант направления подготовки 40.04.01. Юриспруденция  
ФГБОУ ВО "Чеченский государственный университет"

E-mail: [bela\\_007@bk.ru](mailto:bela_007@bk.ru)

Проведенное исследование позволило заключить, что усилия преступника, как правило, направлены, во-первых, на сокрытие самого события преступления, а во-вторых — на сокрытие его причастности к совершению преступления, и посредники нередко привлекаются именно для решения этих задач. Весьма распространенной причиной возникновения фигуры посредника в преступной деятельности также следует признать невозможность или затруднительность осуществления деяния непосредственно лицом, заинтересованным в его совершении. Имеют место и ситуации, в которых посредник привлекается заинтересованным лицом по другим причинам, затрудняющим совершение преступления в «желаемом виде». К примеру, для расширения ареала своей деятельности, когда совершение преступления в требуемых объемах или в определенный промежуток времени самим инициатором затруднительно, он привлекает посредников, с помощью которых достигается необходимый преступный результат.[1]

Возможно вовлечение посредника в качестве независимого арбитра, который призван способствовать достижению соглашения между участниками преступления при наличии каких-либо разногласий.

Указанные предпосылки для возникновения фигуры посредника в преступной деятельности взаимно дополняют друг друга, в результате чего одновременно обеспечивается как само совершение преступления, так и затруднительность его раскрытия правоохранительными органами и привлечения к уголовной ответственности всех причастных лиц.

Автором последовательно проанализирована полнота охвата посреднической деятельности теми уголовно-правовыми конструкциями, которые законодатель использует в статье 33 УК РФ. Вопрос об определении места посредничества в названном институте, его возможной близости одному из видов соучастников был также поставлен перед опрошенными в рамках исследования экспертами, мнение 81 % из которых совпало с выводами, к которым пришел и автор работы: посредничество по своей правовой природе ближе всего пособничеству в совершении преступления.[2]

Между тем проведенное сопоставление характерных черт посредничества с конкретными признаками, закрепленными в действующей редакции части 5 статьи 33 УК РФ, свидетельствует о нетождественности названных выше явлений. И пособник, и посредник способствуют совершению преступления, но формы этого способствования существенно различаются.

Подводя итог можно констатировать, что посредническая деятельность, обладая чертами, близкими каждому из имеющихся видов соучастников, не охватывается в полной мере ни одним из них, а это, в свою очередь, неминуемо вызывает проблемы в правоприменительной практике и обосновывает необходимость модернизации института соучастия, прежде всего в части пособничества, как наиболее близкого посредничеству явления.

### Литература:

1. Кугатов А.Н. Посредничество в совершении преступлений: анализ результатов социологического исследования // Вестн. Рос. таможенной акад. — 2014. — № 4. — С. 33-36.
2. Кугато, А.Н. Детерминанты криминального посредничества // Исторические, философские,

политические и юридические науки, культурология и искусствоведение. Вопросы теории и практики. — 2015. — № 4 (54). — С. 88-89.

## Усмотрение при избрании меры уголовно-правового характера

**Баширов Магомед Саид-Эмиевич**

магистрант направление подготовки 40.04.01. Юриспруденция  
ФГБОУ ВО "Чеченский государственный университет"

E-mail: [bela\\_007@bk.ru](mailto:bela_007@bk.ru)

При рассмотрении возможности усмотрения при применении норм об освобождении от уголовной ответственности в связи с деятельным раскаянием в противовес суждениям некоторых специалистов обосновывается положение о функциональном единстве норм, предусмотренных в ч. 1 и 2 ст. 75 УК. Вместе с тем для устранения имеющейся содержательной рассогласованности между ними и избежания неоднозначного толкования ч. 2 ст. 75 УК предлагается изложить ее в такой редакции: «Лицо, совершившее тяжкое или особо тяжкое преступление, освобождается от уголовной ответственности в случаях и на условиях, предусмотренных соответствующими статьями Особенной части настоящего Кодекса». Обращается внимание на то обстоятельство, что при наличии императива «освобождается» в поощрительных примечаниях к статьям Особенной части УК его реализация нередко сопровождается дополнительными требованиями (необходимостью способствования (активного способствования) раскрытию преступления (примечания к ч. 1,2 ст. 127.1,210, 228,291.1 УК), предотвращению дальнейшего ущерба (примечание к ст. 275 УК), что, безусловно, расширяет пределы усмотрения в применении таких норм.

Но при наличии в акте об амнистии указания на данное уголовно-правовое последствие в увязке либо с преступлением (категорией, видом преступления), либо с категорией лиц, совершивших преступления (например, несовершеннолетние, женщины и т. д.), либо и с тем и с другим обстоятельством, органы, применяющие уголовный закон во исполнение акта амнистии, обязаны принять такое решение.

Однако, по мнению большинства специалистов в этом вопросе, указанное обстоятельство никак не оправдывает наличие в УК санкций с едва ли запредельным разрывом между нижним и верхним пределами, санкций, в которых отсутствует указание на нижний предел. Подчеркивается несовпадение понятий пределов санкций статей Особенной части УК и пределов назначения наказания. Замечается, что основания для усмотрения правоприменителя берут свои истоки не из санкции уголовно-правовой нормы, а из ее диспозиции; они производны от степени определенности, формализованности состава преступления в тексте уголовного закона.

В противовес расхожим суждениям о неограниченных пределах судебного усмотрения на стадии назначения наказания высказывается мнение, что в гл. 10 УК с количественной точки зрения бесспорно доминируют обязывающие, а не управомочивающие нормы. С формальной точки зрения императивность присутствует во всех статьях этой главы, за исключением ст. 64, 73, 74 УК. Это касается даже такой общей нормы, которая предусмотрена в ч. 3 ст. 60 УК. В работе рассматривается ряд ситуаций, допускающих скрытую возможность судебного усмотрения (ст. 62, 65, 66 УК). Отмечается, что применение институтов назначения более мягкого наказания, чем предусмотрено за данное преступление, и условного осуждения всецело зависит от судебного усмотрения. И, хотя в связи с повсеместной отменой нижних пределов санкций статей Особенной части УК возможности применения ст. 64 УК ограничились, ее потенциал в части назначения более мягкого вида наказания и неприменения дополнительного вида наказания остался прежним. В отношении ст. 73 УК отмечается, что на практике вывод суда о возможности исправления осужденного без реального отбытия назначенного наказания практически мало чем аргументируется. Да и можно ли это реально сделать, когда суд сначала обосновывает назначение наказания в виде лишения свободы и, соответственно, говорит о том, что исправление осужденного возможно только в условиях изоляции от общества, а после этого принимает решение об условном осуждении. Этот

вывод звучит резонансом особенно в тех случаях, когда до этого суд назначал наказание в виде лишения свободы, например, от пяти до восьми лет и на момент рассмотрения дела в суде лицо, совершившее преступление, находится под стражей. В связи с исследованием возможности усмотрения при освобождении от наказания высказывается ряд предложений по совершенствованию норм, содержащихся в ст. 80.1-83 УК.

**Литература:**

1. Пархоменко Д. А. Усмотрение в уголовном законодательстве зарубежных стран // Сибирский юридический вестник. — 2014. — № 3.- 0С. 23.

## Охраны частной жизни

**Бидова Бэла Берт овна**

доктор юридических наук,  
доцент кафедры уголовного права и криминологии  
ФГБОУ ВО "Чеченский государственный университет"  
E-mail: [bela\\_007@bk.ru](mailto:bela_007@bk.ru)

Социальная и историческая обусловленность криминализации права на неприкосновенность частной жизни рассматриваемого деяния заключена в необходимости защиты оптимального баланса между интересами конкретного человека и государства в целях обеспечения эволюционного развития.

Это право гарантировано каждому члену общества вне зависимости от его пола, расы, вероисповедания, правового статуса и других критериев. Государство должно в равной степени защищать частную жизнь каждого человека.

Под частной жизнью понимается физическая, социальная и духовная динамичная область, отражающая бинарную сущность конкретного человека, которая определяется только им самим и независима от любого внешнего влияния.

Под неприкосновенностью частной жизни в отечественном праве понимается правовой режим, гарантированный Конституцией РФ, обеспечивающий реализацию правового статуса человека в сфере его жизнедеятельности.

Личная жизнь — это одна из сфер такой жизнедеятельности, которая включает в себя индивидуальные потребности человека, его интересы, отношения и т.п.

Семейная жизнь — одна из сфер жизнедеятельности семьи, основанной на совместном ведении общего хозяйства родственных связях и взаимной ответственности супружеском союзе, которая включает в себя совместные потребности членов семьи, их интересы, отношения и т.п.

Право на неприкосновенность частной жизни включает ряд тайн, которые, с одной стороны, могут быть личными тайнами человека и его семьи (он сам и его семья хранит эти сведения в тайне), а с другой стороны — «профессиональными тайнами», доверенными представителям определенных профессий.[1]

Уголовно — правовой охране в соответствии со ст.137 УК РФ подлежат не все достоверные сведения о частной жизни лица, а лишь те, которые оставляют его личную тайну.

Тайной считаются секретные и конфиденциальные сведения во всех сферах жизнедеятельности общества, человека и государства, известные определенному кругу лиц, незаконная обработка которых причиняет вред или создает угрозу его причинения правам и законным интересам человека, общества, государства .

Сведения, касающиеся личной или семейной тайны, которые доверены носителями этих тайн представителям определенных профессий, приобретают статус профессиональной тайны, оставаясь при этом одновременно личной или семейной тайной.

Интегрированный объект анализируемого нами преступления представляет собой систему близких и взаимосвязанных общественных отношений, связанных с личностью.

Родовой объект преступления, предусмотренного ст.137 УК РФ, представляет собой однородные и взаимосвязанные общественные отношения в области обеспечения конституционных прав и свобод человека, охраняемые главой 19 УК РФ.[2]

Видовым объектом анализируемого нами преступления выступает комплекс общественных

отношений в сфере обеспечения личных прав и свобод человека и гражданина.

Основной непосредственный объект преступления — это общественное отношение в сфере реализации конституционного права на личную и семейную тайну.

Дополнительным непосредственным объектом преступления, предусмотренного ст. 137 УК РФ, прежде всего, выступают охраняемые общественные отношения в сфере служебной деятельности, ограниченные служебным положением субъекта, и отношения, касающиеся интересов личности несовершеннолетних.

Однако, с учетом такого признака как тяжкие последствия, которые могут проявляться в любом охраняемом УК РФ общественном отношении, количество дополнительных объектов данного преступления возрастает.

Объективная сторона состава преступления, предусмотренного ст. 137 УК РФ, состоит из двух самостоятельных действий: — незаконное собирание без согласия лица сведений о частной жизни лица, составляющих его личную или семейную тайну; — незаконное распространение без согласия лица таких сведений. Незаконными такие действия будут, если: а) способы сбора информации о частной жизни лица не предусмотрены законом; б) собирание информации хотя и предусмотрено законом, но происходит с нарушением установленной процедуры, недолжным субъектом, не на основаниях, установленных законом, и т.п.; в) лицо не дает согласие на совершение вышеуказанных действий.

Законом в ч.1 ст.137 УК РФ предусмотрены квалифицированные виды распространения сведений о частной жизни: публичное выступление, публично демонстрирующееся произведение, через средства массовой информации. Использование таких средств в разы повышает общественную опасность данного действия, т.к. способствует значительному расширению круга лиц, которым становится известна конфиденциальная информация. В связи с этим последствия от преступления становятся заметно ощутимее. В связи с этим мы присоединяемся к тем ученым, которые предлагают квалифицированное распространение признать самостоятельным квалифицирующим признаком и включить его в ч. 2 ст. 137 УК РФ.

Состав преступления, предусмотренный ч.ч.1,2 ст.137 УК РФ, является формальным, т.к. считается оконченным с момента совершения незаконных действий.

Состав преступления, предусмотренный ч.3 ст.137 УК РФ, является материальным, т.к. считается оконченным с момента, когда несовершеннолетнему потерпевшему причинены тяжкие последствия.

#### **Литература:**

1. Блоцкий В.Н. Конституционное обеспечение права человека на неприкосновенность частной жизни в Российской Федерации: Дис.... канд. юрид. наук. — М.: Прогресс, 2014. — 268с.
2. Замошкин Ю. А. Частная жизнь, частный интерес, частная собственность// Вопросы философии. 2010. № 1. — С.45-47.

## Принципы противодействия преступности в международном и российском уголовном законодательстве

**Бидова Бэла Бертовна**

доктор юридических наук,

доцент кафедры уголовного права и криминологии  
ФГБОУ ВО "Чеченский государственный университет"

E-mail: [bela\\_007@bk.ru](mailto:bela_007@bk.ru)

Под принципом уголовного права следует понимать универсальное или фундаментальное, доказавшее свое нормативно-правовое предписание, правило (начало, требование, императив, основополагающую общеобязательную руководящую идею), определяющее общую направленность правового регулирования и обеспечивающее высокое качество и (или) эффективность юридической практики, руководствуясь которой государство обуславливает социально-правовую и криминологическую обоснованность норм уголовного законодательства и реализует основные направления уголовной политики в противодействии преступности.[1]

Правовая природа принципов уголовного права заключается в следующем:

— принципы уголовного права — это основные исходные положения, идеи, начала, в соответствии с которыми формируется, реализуется и развивается уголовное законодательство;

— принципы уголовного права выражают социально-правовую и криминологическую обусловленность существования тех или иных норм уголовного законодательства;

— принципы уголовного права устанавливают единые требования для всех институтов и норм уголовного законодательства;

— принципы уголовного права обеспечивают единообразие правотворческой и правоприменительной деятельности.

Под принципами уголовного кодекса следует понимать закономерно обусловленные основные идеи правосознания, руководящие общие начала уголовного законодательства России, обязательные для определения основных направлений формирования уголовной политики и ее реализации в сфере противодействия преступности, получившие юридическое выражение и закрепление в Уголовном кодексе Российской Федерации.

Основными принципами уголовной политики Российской Федерации в настоящее время следует считать:

- принцип социально-экономической обусловленности и научной обоснованности;

- принцип законности и соответствия национального законодательства и мер борьбы с преступностью международно-правовым актам;

- принцип справедливости правового реагирования;

- принцип нравственности;

- принцип наступательного характера (борьбы с преступностью, а не противодействия ей);

- принцип координации и комплексного подхода;

- принцип эффективности.[2]

Правовая политика и принципы права выражают коренные установки по юридическому регулированию. В тоже время между универсальными регуляторами есть большие различия: политика выражает оперативное, компромиссное и частично тайное орудие управления



страной, а принципы олицетворяют постоянные идеалы, не допускающие компромиссов и афишируемые в первых сторонах отраслевых кодексов. Оба средства в равной мере необходимы, а полный успех в управлении приходит лишь в случае умного союза («золотая середина») политических требований и юридических принципов.

Принципы противодействия преступности — это основополагающие политико-правовые идеи, определяющие общую направленность стратегии правового регулирования деятельности государства и иных субъектов в сфере борьбы с преступностью, базирующиеся на основных принципах конституционного и уголовного законодательства, скоординированные с основными устоями нравственной и политической жизни, учитывающие специфику уголовного закона как особого социального регулятора, способствующие раскрытию его специально-юридического потенциала в организации общественных отношений и обеспечивающее высокое качество и (или) эффективность юридической практики.

Предлагается выделить следующие принципы противодействия преступности:

- согласование уголовно-правовых мер борьбы с преступностью с более широкими социальными программами и необходимостями;
- предельно-возможная гуманизация употребляемых государством карательных средств;
- постоянная и своевременная коррекция запретов, (де) криминализация и (де) пенализация общественно опасных поступков;
- ставка в сфере борьбы с преступностью на профилактику, предупредительные меры, а затем уже расчет на принуждение, пользу от наказания;
- максимально возможная дифференциация ответственности и индивидуализации наказания.

В юридической политике, как нигде, важен прогноз и предвидение. Правовая политика должна обладать способностью диагностировать болевые точки жизни общества и своевременно их профилировать. Крайне важно сейчас всячески совершенствовать правовые средства, повышать их эффективность, надежность и четкость, и безотказность в процессе функционирования. Это касается, прежде всего, законов и всех нормативных актов, механизма правового регулирования, правотворческой и правоприменительной деятельности, судебной, прокурорской и следственной практики, ответственности, прав и обязанностей граждан, правовой культуры, правосознания — всех элементов составных частей, образующих российскую правовую систему.

Общепризнанными принципами международного права являются выработанные на уровне ООН и других международных организаций, включенные в правовую систему большинства цивилизованных стран всеобщие, универсальные нормативно-руководящие начала, отражающие специфическую природу права как относительно самостоятельного феномена человеческой цивилизации, имеющие глобальное воздействие на качество и эффективность всех разновидностей юридической практики. К ним, по мнению диссертанта, следует относить принципы законности (господства) права, юридического равенства, демократизма, гуманизма, неприкосновенности личности и сфер ее жизнедеятельности, гласности, ответственности за виновное деяние.

#### **Литература:**

1. Аненков К.Д. Международный компонент правовой системы регулирования противодействия коррупции органами местного самоуправления //Право и жизнь. 2013. № 181(7). — С. 185-192.
2. Асатур А.А. Развитие международного уголовного права и деятельность международных уголовных судов //Московский журнал международного права. 2013. № 2. — С. 285-291.

## Криминализация и глобализация: криминологический анализ

**Бушueva Шадат Мусаевна**

магистрант направление подготовки 40.04.01. Юриспруденция  
ФГБОУ ВО "Чеченский государственный университет"

E-mail: [bela\\_007@bk.ru](mailto:bela_007@bk.ru)

Если с уголовно-правовой точки зрения криминализация имеет надлежащее научное обеспечение, то в криминологическом плане она остается мало разработанной. Задача заключается в том, чтобы обеспечить реализацию междисциплинарного подхода в разработке этого понятия и насыщения его комплексным содержанием. Социологи рассматривают криминализацию как процесс социальной деградации. Экономисты характеризуют криминализацию, с одной стороны, в качестве процесса, которому свойственно вытеснение легитимных экономических отношений их криминальными разновидностями, с другой — в качестве явления, выступающего результатом расширения спектра и мультипликации бизнес-преступлений. Политологи фиксируют процесс сращивания власти и бизнеса.

Обеспечивая реализацию криминологического подхода к разработке искомого понятия, диссертант констатирует, во-первых, что криминализация — это процесс (совокупность необратимых, взаимосвязанных, длительных изменений, как спонтанных, так и управляемых, как самоорганизованных, так и организуемых, результатом которых является некое новшество или нововведение). Криминализация в условиях модерна является стохастическим процессом, сущность которого — адаптация к новым условиям. Иное дело — криминализация в условиях постмодерна. Здесь, как показывают исследования философов, социологов, экономистов, криминологов, речь должна идти об управляемом процессе. [1]

Криминализация — это эволюционный процесс. Эволюцию наиболее эффективно изучает синергетика, в понимании которой она характеризуется как переход от элементарного к сложному и сверхсложному. Принципиальным для криминогенных и криминальных систем является то, что они функционируют в условиях режима нестабильности и перманентного конфликта. Следовательно, криминализация — это процесс регрессивной эволюции, формирования сверхсложных систем, создания конфликтных ситуаций и управления ими. Эти системы действительно сверхсложные, поскольку управлять ими значительно труднее, чем бесконфликтными системами в обстановке стабильности. «Энергетическим ресурсом» сверхсложных систем, самоорганизующихся в условиях нестабильности и хаоса и создающих такие условия, является корысть (получение сверхприбыли и коррупция).

Криминализация — это общественно опасный процесс, создающий широкий спектр глобальных угроз и угроз национальной безопасности. Криминализация — это процесс, реализуемый противоправными средствами. Здесь имеется в виду не только нарушение правовых (прежде всего, уголовно-правовых) норм, но также иные технологии, которые расширяют поле криминальной деятельности, минимизируют социальный контроль.[2]

Следовательно, криминализация — это социально регрессивный эволюционный процесс, управляемый структурами организованной преступности, реализуемый противоправными средствами, имеющий преимущественно корыстную мотивацию, создающий множество глобальных угроз и угроз национальной безопасности.

Криминализации в той или иной степени подвержены самые различные сферы общественных отношений. С учетом этой реальности, полагает автор, следует разрабатывать программы развития социальной политики по определенным направлениям.

### Литература:

1. Нуртазин А. Б. Психопатология террора // Психопедагогика в правоохранительных органах. — 2006. — № 2. — С. 84-85.
2. Клейменов М. М. Сравнительная криминология: криминализация, преступность, развитие уголовной политики в условиях глобализации. — М.: Юрлитинформ, 2014. — 304 с.

## Страдания как обязательный признак особой жестокости: медико-правовой анализ

Вахаев Исмаил Хож-Баудинович

магистрант направление подготовки 40.04.01. Юриспруденция  
ФГБОУ ВО "Чеченский государственный университет"

E-mail: [bela\\_007@bk.ru](mailto:bela_007@bk.ru)

В науке уголовного права многие исследователи при описании особой жестокости указывают на страдания, как на одну из основных ее характеристик. Так, А.Н. Попов понимает под «особой жестокостью» — причинение потерпевшему особых физических и (или) нравственных страданий, т.е. сильных, достаточно продолжительных, многократных или однократных страданий»[1]. Употребление выражения «причинение потерпевшему страданий» является одним из ключевых моментов при определении особой жестокости. Представляется, что предложенное данным автором определение не вносит ясности в уяснение особой жестокости, поскольку предложенные признаки, такие как, например, сильные, достаточно продолжительные страдания в большей степени носят абстрактный характер и порождает лишь новые вопросы: как определить достаточную продолжительность страданий, в чем состоит суть многократности страданий, поскольку указывается на возможность их однократности.

Следует отметить, что правоприменитель, хотя и не раскрывает содержательные признаки особой жестокости, но также рассматривает страдания как одну из основных характеристик проявленной при совершении преступления особой жестокости и указывает при этом на их особый характер.[2]

При таком многообразии существующих описаний страданий представляет определенный интерес правоприменительная практика судов общей юрисдикции при рассмотрении конкретных уголовных дел по обвинению лица в совершении преступления с особой жестокостью.

Таким образом, мы считаем, что выделение страданий именно как особых для характеристики преступлений, совершенных с особой жестокостью, является оправданным, и устоявшимся в правоприменительной практике. Это, безусловно, подчеркивает связь особой жестокости с анализируемыми нами преступлениями. В этой связи, корректировать наименование страданий с «особых» на «тяжкие», «исключительные», «дополнительные» или иные, а равно использовать несколько таких характеристик одновременно, либо не использовать ни одной из них, представляется нецелесообразным. На наш взгляд, определять страдания необходимо именно через категорию «особые», а ключевым моментом в их описании должны выступать признаки, которые бы раскрывали содержание таких страданий.

Вместе с тем, для особой жестокости характерно причинение не простых физических или психических страданий, а страданий особых, соответственно и боль, испытываемая потерпевшим, тоже должна, условно говоря, отличаться от обычной.

На основании изложенного, мы приходим к выводу, что с позиции уголовного права и медицины особая жестокость является междисциплинарной категорией, поскольку ключевой характеристикой исследуемой дефиниции являются особо рода страдания, качественно отличающиеся по глубине их протекания и эмоционального переживания потерпевшим или иными лицами от обычных, свойственных практически любому преступлению. Указанные характеристики особых страданий, как нам представляется, необходимо рассматривать в качестве медицинского критерия, определяющего особую жестокость, поскольку расцениваются как особая боль, устанавливаемая на основании специальных познаний в области медицины. Для уголовного права не является новеллой определение юридически значимого признака через установление совокупности его медицинского и юридического

критериев, а поскольку для оценки особой боли требуется специальное познание в области медицины, междисциплинарном подходе к характеристике исследуемой оценочной категории.

Медицинский критерий особой жестокости, по мнению автора, следует определять путем установления и четкой фиксации факта причинения потерпевшему боли, поддающейся измерению и установлению с позиций современного состояния и уровня развития медицины. Юридический критерий особой жестокости нам представляется как совокупность юридически значимых признаков, которые будут рассмотрены нами далее. При этом указанный критерий устанавливается правоприменителем, основываясь на медицинских показателях длительности и интенсивности боли.

#### **Литература:**

1. Попов А.Н. Убийства при отягчающих обстоятельствах. — СПб.: Юрид. центр Пресс, , 2003. — 439с.
2. Акоев К. К вопросу о понятии особой жестокости при умышленном убийстве — Душанбе: Мингель, 1980. — 211с.
3. Питерцев С. Оценка множественности ранений в посягательствах на жизнь. //Советская юстиция. 1972. № 9. — С. 18-23.

## Уголовно-правой анализ организации объединения, посягающего на личность и права граждан

Гайрбеков Ибрагим Зайнадиевич

магистрант направление подготовки 40.04.01. Юриспруденция  
ФГБОУ ВО "Чеченский государственный университет"

E-mail: [bela\\_007@bk.ru](mailto:bela_007@bk.ru)

Выявление объекта преступления, предусмотренного ст. 239 УК РФ, представляется особенно трудоемким ввиду существования в теории уголовного права большого спектра подчас противоположных мнений на этот счет, неоднозначности самого понятия «объект преступления» и сложности рассматриваемого состава, а также уже давно критикуемой в литературе противоречивости деления УК РФ на разделы и главы.

После рассмотрения существующих в литературе точек зрения на объект анализируемого преступления формулируется собственное понятие объекта организации объединения, посягающего на личность и права граждан. Исходя из данного определения, указывается на необходимость перемещения ст. 239 УК РФ в главу 19 «Преступление против конституционных прав и свобод человека и гражданина» раздела VII «Преступления против личности».

Преступление, предусмотренное ст. 239 УК РФ, явно «выбивается» из ряда других преступлений, выделенных в главу 25 УК РФ (ст. 228, 228.1, 228.2, 229, 230, 231, 232, 233, 234, 235, 236, 237 и 238 УК РФ), для которых отнесение непосредственного объекта к категории «здоровье населения» не вызывает сомнения.

Созданным в смысле ст. 239 УК РФ признается такое объединение, которое уже фактически начало противоправную деятельность, поскольку говорить о «сопряженности» можно лишь в том случае, когда налицо реально совершенные деяния. Для объединения, обладающего официальным статусом, фактическое создание в качестве деструктивного объединения может быть осуществлено как до, так и после государственной регистрации вследствие изменений целей функционирования и несовпадения их с первоначальными.

Руководство общественным или религиозным объединением заключается, прежде всего, в определении целей функционирования такого объединения, средств их достижения, в распределении обязанностей между участниками и направлении их совместных усилий на достижение общих целей. Преступление в данном случае считается оконченным с момента выполнения первого управленческого акта в рамках уже созданного деструктивного объединения.

Предлагается закрепить в диспозиции нормы такой признак, как побуждение лица к отказу от пользования правами и свободами человека и гражданина, поскольку не редко потерпевшие, следуя культивируемой объединением идеологии, отказываются от таких прав, как: право на квалифицированную медицинскую и юридическую помощь, право на участие в управлении делами государства и т.д.

Участие в деструктивном объединении представляет совершение определенных поступков в интересах данного объединения.[2] Участник должен признавать и разделять деструктивную идеологию объединения и те практики, которые применяются для достижения целей объединения. При привлечении к ответственности по ч. 2 ст. 239 УК РФ в связи со спецификой приемов и методов, используемых деструктивными объединениями, необходимо оценить сущность участия конкретного лица в деструктивном объединении, а именно — добровольность совершения тех или иных действий, образующих состав участия.

Субъектом анализируемого преступления является вменяемое, виновное лицо, достигшее 16-ти лет. Отдельные уголовные дела, возбужденные по ст. 239 УК РФ, демонстрируют, как виновные

в организации объединения, посягающего на личность и права граждан, признаваемые впоследствии неменяемыми, причиняют вред большому количеству лиц.

Преступление, предусмотренное ч. 1 и ч. 2 ст. 239 УК РФ, может быть совершено только с прямым умыслом. В связи с высокой степенью латентности организации объединения, посягающего на личность и права граждан, предлагается закрепить примечание к статье 239 УК РФ об освобождении от уголовной ответственности ввиду деятельного раскаяния субъекта преступления. Отмечается, что для формулирования названий ст. 208, 210, 239, 282.1, 282.2 УК РФ был использован один и тот же термин. Под «организацией» подразумевается определенная «совокупность процессов или действий, ведущих к образованию и совершенствованию взаимосвязей между частями целого»/ 2]

Подчеркивается, что наибольшую сложность составляет разграничение ст. 239 и 282.1 УК РФ. Рассматриваются различные варианты квалификации организации объединения, посягающего на личность и права граждан, в случае побуждения к совершению преступлений экстремистской направленности.

#### **Литература:**

1. Бидова Б.Б. [Общекриминологическое противодействие молодежному экстремизму](#) //В сборнике: [Актуальные вопросы юридических наук](#) Материалы Международной заочной научной конференции. Ответственный редактор: О.А. Шульга. 2012.- С. 75-77.
2. Бидова Б.Б. Проблема противодействия политическому экстремизму на Северном Кавказе: анализ и пути решения // [Международное научное издание Современные фундаментальные и прикладные исследования](#). 2014. № 5. — С. 145.

## Присвоение и растрата в уголовном праве

**Ганаева Есита Эминовна**

кандидат юридических наук,  
доцент кафедры уголовного права и криминологии  
ФГБОУ ВО "Чеченский государственный университет"  
E-mail: [bela\\_007@bk.ru](mailto:bela_007@bk.ru)

Впервые в русском уголовном праве присвоение как самостоятельное преступление упоминается в Уложении о наказаниях уголовных и исправительных 1845 г. Однако, уголовное законодательство вплоть до 1947 г. не признавало присвоение и растрату формами хищения имущества. Законодательные акты до названного Указа позволяли вследствие их неопределенности, нечеткости и неоднозначности решать данный вопрос как в пользу признания присвоения и растраты формами хищения, так и против этого.

Действующее уголовное законодательство признает присвоение и растрату вверенного имущества формами хищения чужого имущества. При этом имущество может считаться вверенным виновному, если: 1) лицо наделено определенными правомочиями в отношении имущества; 2) виновное лицо использует свои правомочия в отношении имущества для его присвоения или растраты, т.е. злоупотребляет оказанным ему доверием со стороны собственника (владельца) имущества.[1]

Под присвоением необходимо понимать незаконное безвозмездное обращение вверенного имущества в свою пользу путем его обособления от остального вверенного имущества и удержания у себя. Растрата — самостоятельная форма хищения, при которой имущество, вверенное виновному для осуществления определенных правомочий, незаконно и безвозмездно истрачивается, потребляется, отчуждается либо передается третьим лицам.

Субъектом присвоения или растраты необходимо считать не только лицо, которому вверено имущество, но также лицо, которому имущество непосредственно не вверено, но находится в его ведении. Для этого было бы целесообразно диспозицию ч. 1 ст. 160 УК РФ после слов «вверенного виновному» дополнить словами: «или находящегося в его ведении».

Поскольку субъект рассматриваемого преступления — специальный, это порождает проблему квалификации присвоения или растраты, совершенных совместно несколькими лицами, лишь одно из которых обладает признаками специального субъекта. Существующие подходы к квалификации подобных случаев, указанные в ст. 34 УК, позволяют лицам, фактически совершившим групповое присвоение или растрату, представляющую повышенную общественную опасность, по сравнению с совершением преступного деяния одним лицом, избежать более суровой уголовной ответственности.[2]

Для решения данной проблемы можно было бы внести соответствующие дополнения в квалифицирующие признаки тех составов преступлений, которые предусматривают наличие специального субъекта (исполнителя), либо изменить положения Общей части УК РФ, касающиеся понятия, признаков и ответственности соучастников преступления.

Под использованием лицом служебного положения при совершении присвоения или растраты необходимо понимать выполнение им своей служебной деятельности. Однако, если исходить из такого понимания рассматриваемого квалифицирующего признака, то, практически исключается применение ч. 1 ст. 160 УК, поскольку любое лицо, которому имущество вверено в связи с исполнением обязанностей, осуществляет служебную деятельность. Следовательно, признак «использование служебного положения» подвергается ограничительному толкованию, под ним понимаются действия должностных лиц и лиц, выполняющих организационно-распорядительные или



административно-хозяйственные обязанности в коммерческих и иных организациях. Для того, чтобы не исказить смысловое значение признака «использование служебного положения», представляется необходимым его уточнить применительно ко всем статьям УК, где он указан в качестве квалифицирующего обстоятельства. Степень общественной опасности существенно повышается при совершении преступлений лицами, которые используют свои властные или управленческие функции.

Поэтому в ч. 3 ст. 160 УК данный квалифицирующий признак можно определить как «с использованием своего служебного положения должностным лицом или лицом, выполняющим управленческие функции в коммерческой и иной организации».

**Литература:**

1. Голик Ю.В. Материальная ответственность в разрезе уголовного закона //Уголовное право. 2009. № 3. — С.21-25.
2. Давыдова Е.В. Хищение в уголовном праве: Автореф. дис.... канд. юрид. наук. — Ставрополь: Изд. СГУ, 2009. — 49с.

## Уголовно-правовая характеристика преступлений против собственности, совершаемых с применением психического насилия

**Идилов Шарани Кожамедович**

магистрант направление подготовки 40.04.01. Юриспруденция  
ФГБОУ ВО "Чеченский государственный университет"

E-mail: [bela\\_007@bk.ru](mailto:bela_007@bk.ru)

Поскольку вред в результате таких деяний может быть причинен не только собственнику, но и владельцу имущества, а также лицу, в чьем законном пользовании или распоряжении находится имущество, видовым объектом указанной группы преступлений признаются отношения, возникающие по поводу распределения и перераспределения материальных благ, влекущие основания для возникновения права пользования, владения или распоряжения имуществом. Дополнительным непосредственным объектом для конкретного имущественного преступления, совершенного с применением психического насилия, будет личность, ее право на жизнь, на здоровье, право на свободу, отношения, складывающиеся по поводу оценки человека, его качеств и действий обществом и самим собой.

Особое внимание при рассмотрении объекта преступлений против собственности, совершаемых с применением психического насилия, уделяется предмету указанных преступлений, которым признается имущество (в гражданско-правовом понимании), выгоды имущественного характера, поведение человека и воздействие на который необходимо для достижения основной цели — завладения имуществом или получения выгоды.

При изучении объективной стороны преступлений против собственности акцент сделан на психическом насилии как средстве их совершения. Видами психического насилия, которые могут выступать в качестве способа имущественных преступлений, автор называет обман, угрозу, издевательство на глазах у потерпевшего над его родными или близкими, управляемое воздействие на психику — гипноз, а также жестокое обращение с животными.

Объективная сторона преступлений против собственности, совершаемых с применением психического насилия, выражается в получении имущественной выгоды или причинении имущественного ущерба при помощи любого вида психического насилия (обман, гипноз, угроза, издевательство на глазах у потерпевшего над его родными и близкими, а также над животными), причем деяние может быть выражено как в форме действия, так и в форме бездействия.

Особенностью субъективной стороны преступлений данной категории являются мотивы, подробно изученные диссертантом. По мнению соискателя, мотив политической, идеологической, расовой, национальной или религиозной ненависти или вражды, а также мотив ненависти или вражды в отношении какой-либо социальной группы должен найти отражение в статье об ответственности за применение психического насилия. Кроме того, при квалификации имущественных преступлений необходимо учитывать возможность использования преступником эффекта от психического насилия, примененного непосредственно перед хищением (не охваченного преступным умыслом) в процессе совершения другого преступления. Так, применение насилия из хулиганских или других побуждений и последующее хищение или уничтожение имущества, образующие по сути два разных состава преступления, следует квалифицировать как хулиганство в совокупности с насильственным преступлением против собственности, поскольку в данном случае имеет место неспособность потерпевшего в результате примененного к нему насилия в дальнейшем адекватно воспринимать причинение ему имущественного ущерба.

В частности, обращается внимание на причины, вызывающие данные вопросы: отсутствие

единообразного толкования правоприменителем понятия «психическое насилие», вызванное, в свою очередь, отсутствием соответствующего определения в законе; отрицание правоприменителем в некоторых случаях возможности использования психического насилия в качестве способа совершения преступления; наличие таких форм воздействия на психику потерпевшего, отнесение которых однозначно к физическому или психическому насилию на практике вызывает затруднения.

**Литература:**

1. Бидова Б.Б. [Соотношение принципов уголовного законодательства и уголовно-правовой политики](#) // [Молодой ученый](#). 2013. № 10. — С. 423-425.
2. Бидова Б.Б., Ганаева Е.Э., Муцалов Ш.Ш. [Уголовное право: особенная часть](#) Учебник. В 2-х томах. — Кисловодск: Магистр, 2016. — 399с.

## Основные направления правовой политики современной России

**Кагерманов Абу-Салих Сайдалиевич**

к.и.н., зав.кафедрой теории и истории государства и права  
ФГБОУ ВО «Чеченский государственный университет»

E-mail: [bela\\_007@bk.ru](mailto:bela_007@bk.ru)

Основные направления правовой политики современной России сформированы на основе правопонимания, включающего основные положения исконно русского права, западных и восточных ценностей, признанных мировым сообществом.

Универсальность становится важным фактором в мире глобализации, однако, также можно отметить и отмечающую тенденцию по развитию традиционных ценностей, защите семьи, материнства и детства.

Правовая политика посредством формирования законодательных норм создает и охраняет правопорядок. Кроме того, можно заметить, что правовая политика, будучи одним из механизмов развития правового поля, государства в целом, направлена на то, что обозначает приоритетные цели и задачи, которые формируются на основе общего курса страны. В конце концов, именно правовая политика определяет основные направления деятельности государства.

Так как для каждого государства свойственна индивидуальность, то и в правовой политике она присутствует. Так, в России можно отметить совмещение правовой политики Запада и Востока, что связано с историческими, культурными, и с географическими особенностями страны. Как известно, в России всегда наблюдалось противостояние Востока и Запада. Чаще всего, оно происходило достаточно мирно, и тем самым вбирало в себя самые оптимальные качества той или иной стороны. Совмещение, вбирание в новую правовую политику всех приемлемых тенденций, является проявлением стремления найти приемлемое соотношение универсального определения права на основе целостной теоретической базы.

Основным недостатком для российского права является в свойственной западному мышлению схематичности.

Российское право в определенной степени воспринимало и воспринимает, как западную, так и восточную правовую политику. Само существование, развитие, а также разочарование в отдельных положениях права, как на Западе, так и на Востоке, свидетельствуют о том, что необходимо не оценивать их как прогрессивные или отсталые, а вбирать лучшие проявления и соотносить их со своей правовой политикой. Право понимается в большей степени как средство на случай крайней необходимости, чем исходные положения обычной повседневной жизни.

В целом на современном этапе существенно возрастает роль правового регулирования всех сфер жизни населения. Применение на практике зачастую выявляет определенные проблемы, которые должны своевременно исправляться, что в целом можно подтвердить. Излишняя бюрократизация также вредит поступательному развитию государства, что в последние годы понимается законодателями и применяется на практике, и в этом направлении можно отметить положительные изменения.

Правовая политика заняла особое место в системе функционирования правовых и политических институтов современного общества. Кроме того, она неизбежный элемент современного развития государств. Не исключение и российское общество [4, с. 78].

В современном мире все чаще требуется универсальность и объективность. Современная российская наука должна исходить из цивилизационного плюрализма, иными словами, признавать и уважать как существование отдельных цивилизаций, так и их принципиальную разность.

На современном этапе развития правовая политика в России направлена на обеспечение национальной безопасности, посредством модернизации правовой системы, проводимой как решение наиболее острых текущих проблем и определение долговременной стратегии правового развития государства.

Политика государства, складывающаяся из совокупности решений и действий (бездействия) органов государственной власти, противоречащая национальным интересам и ценностям, имеющая преимущественно латентный характер, приводит к деградации личности, разрушению общества и государства. В данном случае функции государства превращаются в свою противоположность — дисфункции [2, с. 11].

Кроме обозначенных выше основных направлений правовой политики России на современном этапе необходимо отметить принцип соблюдения прав человека признается, который является одним из основополагающих в построении правового государства и гражданского общества.

Важным правлением правовой политики государства становится деятельность по обеспечению прирожденных, неотъемлемых прав человека. В процессе отстаивания прав граждан немаловажным является и создание должных условий, гарантий, механизмов направленных на осуществление в полном объеме декларируемых прав.

При формировании и определении приоритетных направлений российской правовой политики должны учитываться и национальные интересы нашей страны — концептуально-идеологическая совокупность базовых жизненно важных ценностей в сфере развития гражданского общества и России, а также мира в целом. [4, с. 81].

Формирование правового государства и гражданского общества являются одним из основных направлений российской правовой политики.

В современных условиях мировой интеграции и глобализации деятельность России не ограничивается лишь только в рамках государственных границ, но и охватывает деятельность граждан на мировом пространстве.

Внутренняя политика все больше зависит от внешнеполитических, прежде всего экономических условий (мировые цены на энергетические ресурсы, возрастание роли транснациональных корпораций, международные миграционные потоки и т. п.) [2, с. 18].

В постоянно меняющемся мире ввиду высокоскоростного развития технологий также необходимо отметить информационные технологии и информационную безопасность.

Особенности регулирования отношений в Интернете заставляют по-новому взглянуть и на другие классические правовые институты, например, институт охраняемой законом тайны [1, с. 104].

Новейшие технологические возможности и процессы широко применяются во всех сферах деятельности человека, а кроме того трансформируют ее. Правовая политика своевременно должна включать новые технологии в правовое поле.

Особо необходимо обратить внимание на укрепление и развитие взаимодействия права и морали. Моральные ценности все чаще получают закрепление в праве [5, с. 17].

Возрастание вклада нравственной составляющей в законодательстве приводит к качественному изменению в правовом регулировании, появляются требования о необходимости учета, как противоправного поведения, так и внутренней стороны правомерного поведения. Используется такая характеристика личности, как добросовестность: добросовестный приобретатель, добросовестный владелец, и т.д. Согласно нормам законодательства за добросовестным лицом закрепляются реальные юридически преимущества. Однако стоит отметить, что данное направление пока не получило широкого применения и недостаточно поддерживается юридической практикой. Современное российское право поступательно решает

обозначенные задачи, являясь основным инструментом социальных преобразований.

На право возлагается особая миссия — способствовать модернизации российского общества [3, с. 77].

Основные направления правовой политики направлены и на формирование российской общественной системы в инновационной модели развития. Можно заключить, что основными направлениями правовой политики современной России являются:

обеспечение национальной безопасности;

формирование правового государства и гражданского общества;

цивилизованное регулирование отношений общества и государства; защита традиционных ценностей, материнства и детства;

обеспечение прав и свобод человека и гражданина;

обеспечение информационной безопасности;

инновационное развитие.

В качестве заключения можно заключить, что на современном этапе крайне важна реализация правовой политики в соответствии с общей концепцией развития правовой политики России.

#### **Литература:**

1. Архипов В.В. Виртуальное право: новое направление юридических исследований. Правоведение, 2013, № 2 (307). С. 93-114.
2. Пожарский Д.В. Охранительная функция государства (теоретико-методологические проблемы). Автореф. дисс. — М., 2015. — 50 с.
3. Трофимов В.В. Правовая политика современной России: функция инновационного развития. Правовая политика и развитие российского законодательства в условиях модернизации: сборник докладов. — Красноярск: СФУ, 2012. С. 76-83.
4. Федорина Е.А. Приоритетные направления правовой политики современного российского государства. Ленинградский юридический журнал scholar. Выпуск № 1 (43)/2016. С. 78-84.
5. Шафиров В.М. Правовая политика в области развития российского законодательства в условиях модернизации: человекоцентристский подход. Правовая политика и развитие российского законодательства в условиях модернизации: сборник докладов. — Красноярск: СФУ, 2012. С. 15-20.

## Экстремистский мотив как квалифицирующий признак преступлений и отягчающее обстоятельство

Каимова Мадина Абдурахмановна  
студентка 4 курса направление «Юриспруденция»  
ФГБОУ ВО «Чеченский государственный университет»  
E-mail: [bela\\_007@bk.ru](mailto:bela_007@bk.ru)

Экстремистский мотив — понятие родовое и фактически может быть выражен в одном из следующих конкретных мотивов, перечисленных в ст. 63 УК РФ: мотиве политической, идеологической, расовой, национальной или религиозной ненависти или вражды либо мотиве ненависти или вражды в отношении какой-либо социальной группы (п. «е»). Перечисленные конкретные мотивы, исходя из содержания примечания 2 к ст. 282<sup>1</sup> УК РФ и других уголовно-правовых норм, могут выступать в качестве криминообразующего (конструктивного), либо квалифицирующего признака преступлений, либо отягчающего обстоятельства, учитываемого судом при назначении наказания. Неоднозначное толкование указанных мотивов в науке уголовного права и судебной практике вызывает необходимость их более подробного исследования.

Мотивы политической и идеологической ненависти или вражды. Сходство данных мотивов делает возможным их совместное рассмотрение. В юридической науке понятие политической ненависти и вражды не разработано в достаточной степени. Политика — это деятельность органов государственной власти и государственного управления, отражающая общественный строй и экономическую структуру страны, а также деятельность партий и других организаций, общественных группировок, определяемая их интересами и целями.[1]

Политический мотив — это мотив ненависти и вражды в отношении деятельности органов государственной власти и государственного управления, отражающей общественный строй и экономическую структуру страны, а также деятельности партий и других организаций, общественных группировок, определяемой их интересами и целями.

Что касается мотива идеологической ненависти или вражды, то в научных исследованиях по уголовному праву уже обращалось внимание на то, что употребление в уголовном законе прилагательного «идеологический» применительно к мотиву преступления в том смысловом контексте, который имеется в настоящее время, недопустимо.

По одному из уголовных дел граждане В. и Т., как следует из приговора, «беспричинно, по мотивам идеологической ненависти и вражды» нанесли множество ударов гражданам И. и К., которых считали членами движения «Фашисты».[2] В данном случае для квалификации насильственных действий как преступлений, совершенных по мотиву расовой, национальной или религиозной ненависти или вражды оснований не имелось ввиду того, что преступления совершались не по указанным мотивам, а по мотиву неприятия чьих-либо взглядов на национальный, расовый или религиозный вопрос, т.е. по мотиву ненависти к определенной идеологии. И это не единичный случай в судебной практике.

В 2010 г. житель г. Ижевска был осужден за хулиганство, совершенное по мотивам идеологической вражды и ненависти, в связи с тем, что «проявляя вражду и нетерпимость в отношении группы лиц, относящихся к неформальному молодежному движению «неонацисты», проходивших мимо, разбил стеклянную бутылку и, используя осколок в качестве орудия, стал наносить им удары троем потерпевшим».[3]

В связи с вышесказанным считаем, что мотив идеологической ненависти и вражды необходимо понимать в узком смысле, ограничивая его лишь ненавистью и враждой к экстремистской идеологии.

Мотивы расовой и национальной ненависти или вражды также могут быть рассмотрены вместе

с учетом близости их содержания.

Раса — исторически сложившаяся группа человечества, объединенная общностью наследственных физических признаков (цвет кожи, глаз, волос, форма черепа и др.), обусловленных общностью происхождения и первоначального расселения. Разные школы антропологов выделяют разное количество рас (от 3 до 15), но во всех классификациях выделяют как минимум три общие группы: европеоидную, монголоидную и негроидную. Мотив расовой ненависти основан на ненависти к той или иной расе, представители которой обладают характерными чертами (например — цвет кожи, разрез глаз и т.п.).

Нация — исторически сложившаяся устойчивая общность людей, образующаяся в процессе формирования общности их территории, экономических связей, литературного языка, особенностей культуры и

Так, в 2011 г. российские граждане Б. и Е. избили корейского студента, причинив ему травмы, несовместимые с жизнью. Б. и Е. были обвинены в убийстве по мотивам расовой и национальной ненависти и вражды.[4]

В том же 2011 г. несовершеннолетний, заметивший двух граждан, имевших явные признаки «азиатской народности», нанес одному из них телесные повреждения, от которых потерпевший скончался. Действия подростка были квалифицированы следственно-судебными органами как убийство по мотивам расовой и национальной ненависти и вражды.[5]

Квалификация по приведенным уголовным делам представляется неточной, поскольку виновные, несомненно, могут испытывать чувство ненависти к представителям как конкретной расы, так и конкретной национальности, но в каждом случае только один из мотивов будет доминировать над другим, и именно этот решающий мотив надо обязательно устанавливать.

Мотив религиозной ненависти или вражды. Религия в одном из своих значений выступает как одна из форм общественного сознания — совокупность духовных представлений, основывающихся на вере в сверхъестественные силы и существа (богов, духов), которые являются предметом поклонения. В другом своем значении религия — это одно из направлений такого общественного сознания. Существует несколько мировых религий — буддизм, ислам, христианство.[6]

Нормы российского уголовного права об ответственности за экстремистские преступления и преступления экстремистской направленности, в отличие от норм зарубежного права об ответственности за так называемые «преступления ненависти», призваны охранять не только различные «меньшинства» (национальные, религиозные и др.), нуждающиеся в дополнительной уголовно-правовой охране, но и другие социальные группы населения, выделяемые по какому-либо дискриминационному признаку. [7]

Наибольшую сложность для следственно-судебной практики представляет определение такого признака составов экстремистских преступлений и преступлений экстремистской направленности, как совершение преступления «в отношении какой-либо социальной группы».

Понятие социальной группы не раскрывается ни в Уголовном кодексе РФ, ни в каких-либо иных федеральных законах. Термин «социальная группа» является преимущественно социологическим, но и социологи не предложили точного определения социальной группы.

В качестве примера можно привести объединение болельщиков спортивного общества «Спартак» под названием «Фратрия». Члены «Фратрии» взаимодействуют друг с другом, преследуя главную цель, ради которой и создавалось данное общество, — поддержку футбольного клуба «Спартак» (г. Москва), ожидают друг от друга организованных действий, направленных на решение поставленных задач (например, традиционным местом расположения участников объединения на футбольных матчах на домашнем стадионе БСА «Лужники» является трибуна В сектора В 8), члены «Фратрии» осознают свою принадлежность к данной группе и считаются ее членами с точки зрения



других («Фратрия» осуществляет продажу клубных карт, приобретая которую новый член автоматически платит вступительный взнос, идущий на реализацию различных идей, направленных на поддержку клуба «Спартак», как-то: покупка баннеров, тканей, красок и т.п.).[8]

Для нужд квалификации того или иного деяния как экстремистского преступления или преступления экстремистской направленности важно определить как реальную (осознаваемую), так и не реальную (не осознаваемую) принадлежность потерпевшего к конкретной социальной группе. Причем определяющее значение для юридической оценки деяния имеет отнесение потерпевшего к такой группе с позиции виновного.

#### Литература:

1. Бидова Б.Б. [Общекриминологическое противодействие молодежному экстремизму](#) // В сборнике: [Актуальные вопросы юридических наук](#) Материалы Международной заочной научной конференции. Ответственный редактор: О.А. Шульга. 2012. С. 75-77.
2. Официальный сайт Вахитовского районного суда г. Казань / URL: [http://vahitovsky.tat.sudrf.ru/modules.php?name=press\\_dep&op=1&did=126](http://vahitovsky.tat.sudrf.ru/modules.php?name=press_dep&op=1&did=126)
3. Официальный сайт Прокуратуры Удмуртской республики / URL: <http://udmproc.ru/news/show/zhitel-udmurtii-osuzhden-za-sovershenie-prestupleniya-po-motivam-ideologicheskoy-vrazhdy-i-nenavisti>
4. Официальный сайт прокуратуры Алтайского края / URL: [http://www.prok-altai.ru/news/vstupil\\_v\\_zakonnyu\\_silu\\_prigovor\\_po\\_faktu\\_napadeniy\\_na\\_gragdan\\_neslav.html](http://www.prok-altai.ru/news/vstupil_v_zakonnyu_silu_prigovor_po_faktu_napadeniy_na_gragdan_neslav.html)
5. Официальный сайт прокуратуры г. Москвы / URL: [http://www.mosproc.ru/news/18\\_letniy\\_podrostok\\_osuzhden\\_za\\_ubiystvo\\_po\\_motivam\\_rasovoy\\_i\\_nenavisti\\_i\\_vrazhdy/](http://www.mosproc.ru/news/18_letniy_podrostok_osuzhden_za_ubiystvo_po_motivam_rasovoy_i_nenavisti_i_vrazhdy/)
6. Кагерманов А.С.С., Бидова Б.Б. [Идеологические направления российского экстремизма конца XIX — начала XX вв](#) // Научно-информационный журнал Армия и общество. 2014. № 2 (39). С. 45-48.
7. [Бидова Б.Б. Личностно-ориентированная образовательная концепция высшего профессионального образования как элемент профилактики экстремизма](#) // Международное научное издание [Современные фундаментальные и прикладные исследования](#). 2013. № [Специальный выпуск 2](#). С. 40-46.
8. URL: <http://fratria.ru/>

## Проблемы разграничения экстремистского и хулиганского МОТИВОВ

**Каимова Мадина Абдурахмановна**  
студентка 4 курса направление «Юриспруденция»  
ФГБОУ ВО «Чеченский государственный университет»  
E-mail: [bela\\_007@bk.ru](mailto:bela_007@bk.ru)

В связи с рассмотрением мотивов экстремистских преступлений и преступлений экстремистской направленности представляется необходимым рассмотреть вопрос о возможности сочетания в одном преступлении экстремистского мотива и иных мотивов, в частности хулиганских побуждений.

В соответствии со структурой Особенной части Уголовного кодекса РФ родовым объектом хулиганства является общественная безопасность и общественный порядок, а его видовым объектом — общественная безопасность.

Об общественной безопасности как объекте хулиганства нам позволяет говорить совокупность объективных и субъективных признаков данного состава (с обязательным для п. «а» включением в него признака применения оружия или предметов, используемых в качестве оружия и хулиганского мотива). В результате последних изменений Уголовного кодекса произошло уравнивание общественной опасности применения оружия или предметов, используемых в качестве оружия, как признака объективной стороны, и экстремистского мотива состава хулиганства. Вместе с тем экстремистский мотив, как представляется, не может свидетельствовать о грубости нарушения общественного порядка, поскольку он является признаком субъективной, а не объективной стороны преступления. Грубый или негрубый характер нарушения общественного порядка, будучи объективной категорией, оцениваемой применительно к конкретным обстоятельствам уголовного дела, вместе с тем, не может зависеть от внутренних побуждений субъекта преступления, т.е. причин, побудивших его совершить то или иное общественно опасное действие. Как справедливо отмечает Б.Б. Бидова, «сейчас по букве закона под ст. 213 УК РФ можно подвести, к примеру, и действия пенсионера выражающегося нецензурной бранью, а адрес материально обеспеченного работника банка по мотиву ненависти к нему, как к представителю определенной социальной группы», что является несправедливым.[1]

В специальной литературе неоднократно отмечалось, что, хотя уголовное законодательство не содержит прямого указания на наличие в хулиганстве обязательного хулиганского мотива, но в доктрине и судебной практике сложилось однозначное мнение, согласно которому хулиганство без присущего именно этому преступлению мотива не существует.[2]

Заметим, что хулиганство может совершаться и не публично, не в общественном месте, даже при отсутствии очевидцев. Несмотря на то, что не все ученые разделяют эту точку зрения<sup>130</sup>, судебная практика все же идет по этому пути, соглашаясь с тем, что для состава хулиганства признак совершения деяния публично или в общественном месте не является обязательным. Было даже выработано понятие «бытового» хулиганства, совершаемого не в публичном месте, а, например, на кухне коммунальной квартиры.[3]

В теории уголовного права не предложено однозначного решения вопроса квалификации полимотивированных преступлений.

Экстремистские преступления сходны с хулиганством в том, что преступники-экстремисты, так же как и хулиганы, пренебрегают правилами человеческого общежития, противопоставляют себя окружающим, бросают своеобразный вызов обществу, нередко совершая свое преступление демонстративно. Однако при экстремизме в основе такого подчеркнуто вызывающего поведения лежит конкретный, очевидный, не «легковесный» общественно опасный мотив — сильно выраженное

неприменение к человеку (группы людей) в силу их принадлежности к определенному полу, расе, национальности и т.д.

Экстремистский и хулиганский мотивы не могут сочетаться в одном преступлении. Квалификация преступлений по п. «б» ч. 1 ст. 213 Уголовного кодекса РФ юридически в принципе упречна, поскольку игнорирует сущность собственно хулиганского мотива. Пункт «б» ч. 1 ст. 213 Уголовного кодекса РФ в судебно-следственной практике не должен вообще применяться из-за невозможности установления в соответствующем преступном деянии обязательного для хулиганства специфического хулиганского мотива.

#### **Литература:**

1. Бидова Б.Б. [Общекриминологическое противодействие молодежному экстремизму](#) // В сборнике: [Актуальные вопросы юридических наук](#) Материалы Международной заочной научной конференции. Ответственный редактор: О.А. Шульга. 2012. С. 75-77.
2. [Бидова Б.Б. Личностно-ориентированная образовательная концепция высшего профессионального образования как элемент профилактики экстремизма](#) // [Международное научное издание Современные фундаментальные и прикладные исследования](#). 2013. № [Специальный выпуск 2](#). С. 40-46.
3. Кагерманов А.С.С., Бидова Б.Б. [Идеологические направления российского экстремизма конца XIX — начала XX вв](#) // [Научно-информационный журнал Армия и общество](#). 2014. № [2 \(39\)](#). С. 45-48.

## Разграничение экстремистских и террористических преступлений

**Каимова Мадина Абдурахмановна**

студентка 4 курса направление «Юриспруденция»  
ФГБОУ ВО «Чеченский государственный университет»

E-mail: [bela\\_007@bk.ru](mailto:bela_007@bk.ru)

Для того чтобы провести разграничение экстремистских и террористических преступлений, необходимо выяснить, что представляют собой преступления террористической направленности и терроризм в целом как явление.

Понятие «терроризм» раскрывается в Федеральном законе «О противодействии терроризму» 2006 г. Данный Закон является источником национального антитеррористического законодательства, устанавливающим принципы противодействия терроризму, правовые и организационные основы профилактики терроризма и борьбы с ним, минимизации и (или) ликвидации последствий проявления терроризма, а также организационные основы применения Вооруженных Сил РФ в борьбе с терроризмом.

Согласно Закону терроризм — идеология насилия и практика воздействия на принятие решения органами государственной власти, органами местного самоуправления или международными организациями, связанные с устрашением населения и (или) иными формами противоправных насильственных действий (ст. 3).[1]

В этом же Законе дается определение террористической деятельности, под которой понимается деятельность, включающая в себя: а) организацию, планирование, подготовку, финансирование и реализацию террористического акта; б) подстрекательство к террористическому акту; в) организацию незаконного вооруженного формирования, преступного сообщества (преступной организации), организованной группы для реализации террористического акта, а равно участие в такой структуре; г) вербовку, вооружение, обучение и использование террористов; д) информационное или иное пособничество в планировании, подготовке или реализации террористического акта; е) пропаганду идей терроризма, распространение материалов или информации, призывающих к осуществлению террористической деятельности либо обосновывающих или оправдывающих необходимость осуществления такой деятельности (ст. 3).[1]

Под террористическим актом в рассматриваемом Законе понимается, аналогично УК РФ, совершение взрыва, поджога или иных действий, устрашающих население и создающих опасность гибели человека, причинения значительного имущественного ущерба либо наступления иных тяжких последствий, в целях дестабилизации деятельности органов власти или международных организаций либо воздействия на принятие ими решений, а также угроза совершения указанных действий в тех же целях (ст. 3).[1]

Таким образом, Федеральный закон «О противодействии терроризму» разделяет понятия «терроризм», «террористическая деятельность» и «террористический акт». Терроризм — это идеология и практика насилия одновременно, т.е. явление в целом, террористическая же деятельность — только деятельность (практика), проявление терроризма непосредственно в деяниях, террористический акт — акт, признаки и элементы состава которого описаны в уголовном законодательстве

Таким образом, к террористической деятельности относятся деяния, закрепленные в статьях 205, 206, 208, 211, 277, 278, 279, 360, а также иные преступления, предусмотренные статьями 205<sup>1</sup>, 205<sup>2</sup>, 205<sup>3</sup>, 205<sup>4</sup>, 205<sup>5</sup>, 220, 221 УК РФ.

Вопрос о соотношении экстремизма и терроризма представляет определенные сложности, поскольку террористической может быть признана и та организация, которая осуществляет

организацию, подготовку или совершение преступлений экстремистской направленности, предусмотренных ст. 280, 282<sup>1</sup> и 282<sup>2</sup> УК РФ.

Федеральный закон «О противодействии экстремистской деятельности» 2002 г. к экстремистской деятельности (экстремизму) относит «осуществление террористической деятельности либо публичное оправдание терроризма» (ст. 1. По смыслу указанного Закона понятие «экстремистская деятельность» явно шире понятия «террористическая деятельность», которая рассматривается лишь как одно, но не единственное, из проявлений экстремизма.

Налицо коллизия двух федеральных законов: с одной стороны, террористическая организация может создаваться для совершения преступлений экстремистской направленности (не относящихся к террористической деятельности и терроризму в соответствии со ст. 3 Федерального закона «О противодействии терроризму» 2006 г.), а с другой — экстремистская деятельность рассматривается как более широкое понятие, нежели понятие «террористическая деятельность». Такая коллизийность двух основных нормативно-правовых актов, действующих в области противодействия наиболее опасным видам преступной деятельности — терроризму и экстремизму — никак не способствует правильному применению соответствующих уголовно-правовых норм и способна породить ошибки в следственно-судебной практике.[2]

Представляется необходимым четко разграничить уголовно-правовые понятия экстремистской и террористической деятельности.

Преступления, относящиеся к терроризму, и преступления, относящиеся к экстремизму, различаются по характеру общественной опасности, поскольку посягают на различные объекты. Родовым объектом террористического акта и преступлений террористической направленности являются общественная безопасность и общественный порядок, в то время как родовой объект экстремистских преступлений и преступлений экстремистской направленности может быть различным (личность, общественная безопасность и общественный порядок, государственная власть), поскольку названные преступления помещены законодателем в различные главы УК РФ.

Различие в характере общественной опасности экстремистской и террористической деятельности проявляется также в различных мотивах и целях этих видов преступной деятельности. «Экстремистские» преступления отличает специфичный мотив — политическая, идеологическая, расовая, национальная или религиозная ненависть или вражда либо ненависть или вражда в отношении какой-либо социальной группы.

Таким образом, общая конечная цель всех преступлений террористической направленности — воздействие на принятие органами власти или международными организациями решения, выгодного террористам или цель дестабилизации деятельности органов власти или международных организаций, которая была добавлена 05.05.2014 г. Данная цель является обязательной для преступлений террористической направленности. Промежуточной целью выступает устрашение населения. Общий мотив всех «террористических» преступлений выделить нельзя. Он может быть как политическим, так и другим.

Как уже отмечалось, экстремистские преступления и преступления экстремистской направленности также могут совершаться не только по политическим, но и по иным мотивам: политической, идеологической, расовой, национальной или религиозной ненависти или вражды либо ненависти или вражды в отношении какой-либо социальной группы.

Несмотря на то, что политический мотив может быть свойствен преступлениям как экстремистской, так и террористической направленности, объединять эти преступления как часть и целое неправомерно. Цель (дестабилизация деятельности органов власти или международных организаций либо воздействие на принятие ими решения) становится главным критерием разграничения преступлений террористической направленности и преступлений экстремистской направленности, совершенных по мотиву политической ненависти и вражды. Политический мотив при

экстремизме не формируется в конкретную, как при терроризме, цель — принуждение соответствующих органов или организаций к принятию определенного решения.

Подытоживая сказанное, следует отметить:

1) Терроризм и экстремизм по своей природе являются разными асоциальными явлениями, в связи с этим определение террористической организации в Федеральном законе «О противодействии терроризму» требует уточнения: организация не должна признаваться террористической, если от имени или в ее интересах осуществляются организация, подготовка и совершение экстремистских преступлений, предусмотренных ст. 280, 282<sup>1</sup> и 282<sup>2</sup> УК РФ, а также в случае, если указанные действия осуществляет лицо, которое контролирует реализацию организацией ее прав и обязанностей.

2) Нуждается в изменении и определении экстремистской деятельности, данное в Федеральном законе «О противодействии экстремистской деятельности» 2002 г. Из этого определения необходимо исключить положение, согласно которому публичное оправдание терроризма и иная террористическая деятельность относятся к экстремистской деятельности.

#### **Литература:**

1. Федеральный закон от 06.03.2006 г. № 35-ФЗ «О противодействии терроризму» // Собрание законодательства РФ, 2006. № 11. Ст. 1146 (далее — ФЗ «О противодействии терроризму»).
2. [Бидова Б.Б. Личностно-ориентированная образовательная концепция высшего профессионального образования как элемент профилактики экстремизма //Международное научное издание Современные фундаментальные и прикладные исследования. 2013.№ Специальный выпуск 2. С. 40-46.](#)

## Проблемы квалификации преступлений экстремисткой направленности

**Каимова Мадина Абдурахмановна**  
студентка 4 курса направление «Юриспруденция»  
ФГБОУ ВО "Чеченский государственный университет"  
E-mail: [bela\\_007@bk.ru](mailto:bela_007@bk.ru)

В настоящее время законодательство Российской Федерации, посвященное вопросам противодействия экстремизму, не систематизировано, разрознено и противоречиво. Федеральные законы «О противодействии экстремистской деятельности» 2002 г. и «О противодействии терроризму» 2006 г. не согласованы не только между собой, но и с Уголовным кодексом РФ, что влечет неминуемые ошибки в правоприменительной практике, а Постановление Пленума Верховного суда РФ «О судебной практике по уголовным делам о преступлениях экстремистской направленности» 2011 г., которое было призвано разрешить множество вопросов, обошло их стороной. Все это позволяет сделать вывод о том, что законодательство, направленное на борьбу с экстремизмом, нуждается в серьезной доработке.

Определения экстремизма и экстремистской деятельности до сих пор не закреплены на законодательном уровне. Под экстремизмом в данной работе следует понимать многоаспектное явление, включающее в себя не только определенную антисоциальную деятельность, но и одобряющую такую деятельность идеологию, направленную на создание в обществе обстановки нетерпимости к представителям определенных социальных групп, выделенных на основе установленных законодателем Российской Федерации либо определяемых правоприменителем с учетом конкретных обстоятельств уголовного дела критериев. Экстремистская деятельность представляет собой практику применения идеологии экстремизма и конкретные формы ее реализации.

Определение преступлений экстремистской направленности, содержащееся в прим. 1 к ст. 282<sup>1</sup> УК РФ, содержит погрешности и не охватывает целый ряд преступлений, относящихся к уголовно-наказуемой экстремистской деятельности, но совершенных по иным мотивам, в связи с чем предлагается различать две группы преступлений, представляющих собой общественно опасные проявления экстремизма: 1) собственно экстремистские преступления, основным объектом которых являются основы конституционного строя и безопасность государства (государственные преступления) и 2) преступления экстремистской направленности, посягающие на иные основные объекты, но совершаемые по экстремистскому мотиву. При этом для преступлений второй группы экстремистский мотив может выступать конструктивным или квалифицирующим признаком, либоотягчающим обстоятельством, учитываемым судом при назначении наказания (п. «е» ст. 63 УК РФ).

Кроме того, перечень экстремистских мотивов, закрепленных в настоящее время в Уголовном кодексе РФ, излишне широк. В работе предлагается исключить мотив ненависти и вражды в отношении социальной группы из перечня экстремистских мотивов. До тех пор, пока данный мотив не исключен из УК РФ, применительно к составам экстремистских преступлений и преступлений экстремистской направленности понятие социальной группы ограничить только теми группами, которые уже выделены в уголовном законе с учетом одного из следующих дискриминационных признаков: политический, идеологический, расовый, национальный или религиозный. При этом к социальной группе не следует относить группы, определяемые на основе асоциального признака. Также судам предлагается рекомендовать при квалификации деяний, совершенных по мотиву ненависти или вражды в отношении социальной группы, подкреплять квалификацию и мотивом политической, идеологической, расовой, национальной или религиозной ненависти или вражды (в зависимости от обстоятельств дела).

Анализ ст. 280 УК РФ показал, что в настоящее время уголовно-наказуемыми являются

публичные призывы не только к уголовно-наказуемой экстремистской деятельности, но и к иным формам проявления экстремизма, что, по нашему мнению, является ошибкой.



## Юридический анализ состава преступления, предусмотренного ст. 272 УК РФ

**Муталипов Усман Адесович**

магистрант направление подготовки

40.04.01. Юриспруденция

ФГБОУ ВО "Чеченский государственный университет"

E-mail: [bela\\_007@bk.ru](mailto:bela_007@bk.ru)

На основе изучения и систематизации взглядов на видовой объект преступлений, объединенных гл. 28 УК РФ, делается вывод о том, что в качестве видového объекта преступлений в сфере компьютерной информации выступает информационная безопасность в сфере использования компьютерной техники, понимаемая как общественные отношения, обеспечивающие состояние защищенности производства, хранения, передачи, использования, обработки компьютерной информации и нормального функционирования компьютерной техники от различных посягательств. Определение видového объекта подобным образом позволит более четко отграничивать эти преступления от иных преступлений против информационной безопасности, а законодателю — более эффективно реагировать на криминализацию деяний, посягающих на отношения в сфере обеспечения информационной безопасности и связанных с использованием новых компьютерных технологий для обработки информации, дополняя систему новыми составами преступлений.

Критический анализ существующих точек зрения к определению непосредственного объекта неправомерного доступа к компьютерной информации позволил сделать вывод о том, что непосредственным объектом неправомерного доступа к компьютерной информации выступают отношения в сфере создания, получения, хранения, использования и распространения компьютерной информации, охраняемой законом, обеспечивающие стабильное и устойчивое состояние информационной безопасности и нормальную работу ЭВМ, системы ЭВМ или их сети.[1]

При характеристике объективной стороны данного состава преступления отмечается насыщенность диспозиции статьи техническими терминами, которым даются авторские определения, основанные на анализе различных точек зрения по поводу рассматриваемых дефиниций (неправомерный доступ к охраняемой законом компьютерной информации; уничтожение, блокирование, модификация, копирование компьютерной информации; нарушение работы ЭВМ, системы ЭВМ или их сети). С учетом противоречий в законодательном описании объективной стороны состава преступления, предусмотренного ст. 272 УК РФ, вносится предложение о криминализации преступных действий с компьютерной информацией ограниченного доступа.

На основе исследования формы вины применительно к каждому последствию, перечисленному в диспозиции ст. 272 УК РФ, сделан вывод, что наряду с умыслом неосторожность является возможной формой вины данного преступления (за исключением случаев, когда последствием неправомерного доступа к компьютерной информации выступает модификация информации). [2]

Субъект преступления, предусмотренного ч. 1 и ч. 2 ст. 272 УК РФ (при совершении преступления группой лиц по предварительному сговору или организованной группой), является общим: вменяемое физическое лицо, достигшее 16 лет.

Затрагивая проблему влияния формы соучастия на дифференциацию уголовной ответственности за содеянное, диссертантом аргументировано предлагается в ст. 272 УК РФ выделить отдельную часть, содержащую особо квалифицирующий признак: «преступление, совершенное организованной группой».

Кроме того, отмечается, что при совершении преступления лицом с использованием своего

служебного положения, а равно имеющим доступ к ЭВМ, системе ЭВМ или их сети, следует говорить о специальном субъекте преступления, поскольку лица, о которых идет речь, обладают дополнительными признаками. Исследование признака «лицом, имеющим доступ к ЭВМ, системе ЭВМ или их сети» в качестве признака, отягчающего ответственность за преступление, предусмотренное ст. 272 УК РФ, позволило сделать вывод о том, что к таковым относятся: а) лица, выполняющие функциональные обязанности по работе с компьютерной информацией; б) лица, осуществляющие по характеру своей трудовой деятельности техническое обслуживание аппаратной части ЭВМ.

Исходя из того, что исследуемое преступление является преступлением с отдаленным в пространстве результатом и определение места его совершения затруднено, автор на основании рассмотренных мнений по поводу затронутого вопроса предлагает местом совершения преступления, предусмотренного ст. 272 УК РФ, признавать Россию, если хотя бы какая-то часть этого преступления была совершена на территории Российской Федерации.

#### **Литература:**

1. Сало И.А. Проблемы определения признаков объективной стороны неправомерного доступа к компьютерной информации // *Право и государство: теория и практика*. 2009. № 5 (53). — С. 114–118.
2. Вишнякова И.А. Субъективная сторона неправомерного доступа к компьютерной информации (ст. 272 УК РФ) // *Актуальные вопросы теории и практики прокурорско-следственной деятельности: 8-я научно-практическая конференция молодых ученых, 23 апреля 2005 г.: тезисы выступлений*. — СПб. 2005. — С. 37–38.

## Юридическое содержание и признаки экстремизма

Саламов Висхан Нашахоевич

студент 3 курса направление «Юриспруденция»  
ФГБОУ ВО "Чеченский государственный университет  
E-mail: [bela\\_007@bk.ru](mailto:bela_007@bk.ru)

Понятия экстремизма и экстремистской деятельности являются ключевыми для составов экстремистских преступлений и преступлений экстремистской направленности, поэтому уяснение сути данных понятий — залог правильной квалификации рассматриваемых деяний и отправная точка для дальнейшего развития и совершенствования соответствующих норм уголовного права.

В специальной литературе неоднократно отмечалось, что понятие экстремизма в юридической науке не разработано в должной мере. Экстремизм (применительно к уголовному праву) — это приверженность крайним мерам противодействия существующим в обществе отношениям, поставленным под охрану Конституции и других законодательных актов Российской Федерации. Данное определение представляется слишком широким, поскольку любое преступление по своей сути — это крайняя форма противодействия существующим в обществе отношениям, охраняемым законодательно.[1]

Следует заметить, что многие предложенные в науке определения экстремизма имеют схожий недостаток. Например, определение, в соответствии с которым экстремизм — это разновидность социального противоречия в форме поведенческого антагонизма, когда несоответствие интересов лица интересам других лиц, социальных групп либо общества разрешается им посредством совершения действий, вступающих в противоречие с нормами морали и права, — также является настолько широким, что под него подпадают не только деяния, действительно относящиеся к экстремизму, но и другие преступные действия.

Термин «экстремизм» в Уголовном кодексе РФ не используется, в отличие, например, от термина «терроризм», которым законодатель оперирует в ст. 104<sup>1</sup> («конфискация имущества», 205<sup>1</sup> («финансирование терроризма») и ст. 205<sup>2</sup> («публичное оправдание терроризма»). Как представляется, это связано с тем, что экстремизм (как впрочем и терроризм) — явление многоаспектное, имеющее различные формы проявления, а Уголовный кодекс не может предусматривать ответственность за «экстремизм» как явление, поскольку элементы составов преступлений в уголовном законе должны быть четко и исчерпывающим образом определены.

Вместе с тем содержание данного термина раскрывается в Федеральном законе «О противодействии экстремистской деятельности» 2002 г., в котором он употребляется как синоним термина «экстремистская деятельность» (п. 1). При этом последняя определяется законодателем путем перечисления конкретных действий, которые расцениваются как экстремистские. Иначе говоря, термины «экстремизм» и «экстремистская деятельность» рассматриваются как равнозначные, что представляется неверным.

«Экстремизм» (от лат. *extremus*) определяется в словарях русского языка как приверженность к крайним взглядам, мерам. Из данного определения следует, что экстремизм как таковой может вовсе не иметь негативной окраски, а в некоторых случаях быть даже положительным явлением (например, существуют «экстремальные» виды спорта). Столь широкое определение экстремизма не пригодно для уголовного права.[2]

Нельзя согласиться и с отождествлением понятий «экстремизм» и «экстремистская деятельность». О том, что содержание термина «экстремизм» шире содержания термина «экстремистская деятельность», свидетельствует способ образования слова «экстремизм». В русском языке суффикс «изм» используется для образования существительных мужского рода

со значением идейного течения, направления мысли, стиля и т.п.

Таким образом, понятие экстремизма является более широким, чем понятие экстремистской деятельности. Экстремизм — это не только собственно экстремистская деятельность, но и определенная идеология, данную деятельность одобряющая.

Разумеется, приведенное определение (экстремизм — экстремистская деятельность и идеология, одобряющая данную деятельность) является неполным и отчасти тавтологичным. Для уяснения сути экстремизма в данном случае требуется устанавливать содержание экстремистской деятельности. В отрыве от определения экстремистской деятельности можно сделать вывод лишь о том, что экстремизм — это как идеология, так и практика определенной незаконной деятельности, но, в чем именно заключается данная идеология и практика, из этого определения неясно.[3]

Указанием на цель незаконной деятельности, как это сделал законодатель, определяя понятие террористической деятельности, названный недостаток устранить невозможно. Террористической деятельности свойственна цель, которая характеризует исключительно эту деятельность: дестабилизация деятельности органов власти или международных организаций либо воздействие на принятие ими решения, и именно эта цель дает возможность четко определить, что является террористической деятельностью и терроризмом в целом (ст. 205, 205<sup>1</sup> и 205<sup>2</sup> УК РФ).

При попытке сформулировать общую цель экстремизма и экстремистской деятельности, а тем более — экстремистских преступлений или преступлений экстремистской направленности — мы столкнемся с трудностями. С такой оценкой экстремизма в принципе можно согласиться, но подобная формулировка цели экстремизма для уголовного права неприемлема.

С учетом сказанного представляется возможным взять за основу определение, в соответствии с которым экстремизм — это многоаспектное социально-правовое явление, включающее в себя не только определенную антисоциальную деятельность, но и одобряющую такую деятельность идеологию, направленную на создание в обществе обстановки нетерпимости к представителям определенных социальных групп, выделенных на основе установленных законодателем Российской Федерации либо определяемых правоприменителем с учетом конкретных обстоятельств уголовного дела критериев.

В свою очередь экстремистская деятельность — это практика применения идеологии экстремизма и конкретные формы ее реализации.

#### **Литература:**

1. Бидова Б.Б. [Общекриминологическое противодействие молодежному экстремизму](#) // В сборнике: [Актуальные вопросы юридических наук](#) Материалы Международной заочной научной конференции. Ответственный редактор: О.А. Шульга. 2012. С. 75-77.
2. Кагерманов А.С.С., Бидова Б.Б. [Идеологические направления российского экстремизма конца XIX — начала XX вв](#) // [Научно-информационный журнал Армия и общество](#). 2014. № 2 (39). С. 45-48.
3. [Бидова Б.Б. Личностно-ориентированная образовательная концепция высшего профессионального образования как элемент профилактики экстремизма](#) // [Международное научное издание Современные фундаментальные и прикладные исследования](#). 2013. № [Специальный выпуск 2](#). С. 40-46.

## Определение экстремистских преступлений и преступлений экстремистской направленности в юридической науке и законодательстве Российской Федерации

Саламов Висхан Нашахоевич

студент 3 курса направление «Юриспруденция»  
ФГБОУ ВО «Чеченский государственный университет»

E-mail: [bela\\_007@bk.ru](mailto:bela_007@bk.ru)

Определение преступлений экстремистской направленности дано непосредственно в тексте Уголовного кодекса РФ (прим. 2 к ст. 282<sup>1</sup>).

Следует отметить, что термин «преступления экстремистской направленности» был введен в Уголовный кодекс РФ в 2002 г. в связи с принятием Федерального закона «О противодействии экстремистской деятельности». Однако общего определения преступлений экстремистской направленности законодатель не дал, вместо него в первоначальной редакции ч. 1 ст. 282<sup>1</sup> УК РФ «Организация экстремистского сообщества» был закреплен лишь перечень деяний, которые являлись преступлениями экстремистской направленности. К ним первоначально были отнесены деяния, предусмотренные ст. 148, 149, ч. 1 и 2 ст. 213, ст. 214, 243, 244, 280 и 282 УК РФ, если они были совершены по мотивам идеологической, политической, расовой, национальной или религиозной ненависти либо вражды, а равно по мотивам ненависти либо вражды в отношении какой-либо социальной группы. Таким образом, законодатель использовал единственный, общий для всех преступлений экстремистской направленности признак, — экстремистский мотив, который мог быть выражен в одном из вышеперечисленных видов ненависти или вражды.[1]

Сразу после внесения указанных изменений в Уголовный кодекс РФ возникла проблема, связанная с тем, что некоторые из основных преступлений были преступлениями небольшой тяжести (ст. 148, ч. 1 ст. 213, ст. 214, ч. 1 ст. 243), а создание экстремистского сообщества для совершения данных преступлений (по существу приготовление) — средней тяжести (ч. 1 ст. 282<sup>1</sup>) или даже тяжким (ч. 3 ст. 282<sup>1</sup>). Таким образом, российский законодатель не только признал подготовительную преступную деятельность окончанным преступлением и создал возможность привлекать к уголовной ответственности за приготовление к преступлениям небольшой тяжести вопреки положениям ч. 2 ст. 30 УК РФ, но и фактически признал подготовительные действия более опасными, чем сами преступления, что не могло не вызвать обоснованную критику. Помимо этого, собственно определения преступлений экстремистской направленности дано не было.[2]

В 2007 г. ст. 282<sup>1</sup> УК РФ претерпела изменения: из диспозиции ч. 1 был исключен перечень статей уголовного закона. В то же время указанная статья была дополнена примечанием 2, в котором законодатель определил понятие преступлений экстремистской направленности: таковыми следовало считать преступления, совершенные по мотивам политической, идеологической, расовой, национальной или религиозной ненависти или вражды либо по мотивам ненависти или вражды в отношении какой-либо социальной группы, предусмотренные соответствующими статьями Особенной части УК РФ и п. «е» ч. 1 ст. 63 УК РФ.

Как мы видим, законодатель не предложил каких-либо иных критериев для определения преступлений экстремистской направленности, кроме мотива: экстремистский мотив так и остался главным и единственным признаком для всех преступлений экстремистской направленности. Понятия ненависти и вражды как оценочные признаки были сохранены. Одновременно был расширен круг преступлений, относимых к данной группе.

Таким образом, на данный момент мотив — это единственный критерий, позволяющий отнести то или иное преступление к группе преступлений экстремистской направленности. Но в Уголовном

кодексе РФ содержится ряд статей, предусматривающих уголовную ответственность за экстремистские преступления, которые могут совершаться по иным мотивам. Это статьи, содержащиеся в главе 29 Кодекса — ст. 280, 282, 282<sup>1</sup> и 282<sup>2</sup>. В настоящее время к этой группе относятся и деяния, предусмотренные ст. 280<sup>1</sup> и ст. 282<sup>3</sup> УК РФ.[3]

Важно отметить, что термином «преступления экстремистской направленности» законодатель оперирует только для определения экстремистского сообщества, которым, в соответствии со ст. 282<sup>1</sup> УК РФ является организованная группа лиц для подготовки или совершения преступлений экстремистской направленности.

Как мы видим, круг деяний, относящихся к экстремистской деятельности, значительно шире круга деяний, являющихся преступлениями экстремистской направленности. Кроме того, далеко не все деяния, относящиеся к экстремистской деятельности, являются уголовно-наказуемыми, а некоторые из них на данный момент вообще не являются наказуемыми.

На данном этапе исследования условно выделим два вида экстремистской деятельности: это уголовно-наказуемая экстремистская деятельность и иная экстремистская деятельность.

Термин «экстремистская деятельность», как уже отмечалось, используется в ст. 280 и 282<sup>2</sup> УК РФ. Данные нормы являются бланкетными, поскольку в рамках Уголовного кодекса РФ термин «экстремистская деятельность» не раскрывается и необходимо обращение к иному законодательству. Термин «преступления экстремистской направленности», как уже отмечалось, был введен в Кодекс, несмотря на наличие термина «экстремистская деятельность». В настоящее время в Уголовном кодексе РФ используются оба этих термина. Для чего же был введен термин «преступления экстремистской направленности» и почему законодатель при создании ст. 282<sup>1</sup> УК РФ, вместо введения нового термина, не обратился к уже существующему термину «экстремистской деятельности», как сделал это в ст. 282<sup>2</sup> УК РФ?

Выделение новой для уголовного права группы преступлений экстремистской направленности представляется нам положительным шагом в развитии норм, призванных противодействовать экстремизму, однако хотелось бы обратить внимание на несовершенство определения преступлений экстремистской направленности.

Итак, необходимо различать две группы преступлений, представляющих собой общественно опасные проявления экстремизма: 1) собственно экстремистские преступления, основным объектом которых являются основы конституционного строя и безопасность государства (государственные преступления) и 2) преступления экстремистской направленности, посягающие на иные основные объекты, но совершаемые по экстремистскому мотиву. При этом для преступлений второй группы экстремистский мотив может выступать конструктивным или квалифицирующим признаком, либоотягчающим обстоятельством, учитываемым судом при назначении наказания (п. «е» ст. 63 УК РФ).

Деление всех преступлений, относящихся к экстремизму, на «экстремистские преступления» и «преступления экстремистской направленности» следует закрепить в Уголовном кодексе РФ. Категорию «экстремистских преступлений» представляется необходимым раскрыть через перечень деяний, к ним относящихся (в настоящее время это деяния, предусмотренные статьями 280, 280<sup>1</sup>, 282, 282<sup>1</sup>, 282<sup>2</sup>, 282<sup>3</sup> УК РФ), чтобы избежать попадания в нее иных преступлений, экстремизмом не являющихся.

#### Литература:

1. Бидова Б.Б. [Общекриминологическое противодействие молодежному экстремизму](#) // В сборнике: [Актуальные вопросы юридических наук](#) Материалы Международной заочной научной конференции. Ответственный редактор: О.А. Шульга. 2012. С. 75-77.
2. Кагерманов А.С.С., Бидова Б.Б. [Идеологические направления российского экстремизма конца](#)

---

[XIX — начала XX вв //Научно-информационный журнал Армия и общество. 2014. № 2 \(39\). С. 45-48.](#)

3. [Бидова Б.Б. Личностно-ориентированная образовательная концепция высшего профессионального образования как элемент профилактики экстремизма //Международное научное издание Современные фундаментальные и прикладные исследования. 2013.№ Специальный выпуск 2. С. 40-46.](#)

## Экспертное исследование продуктов выстрела на руках и одежде стрелявших

**Тхакохов Аслан Альбертович**  
студент 3 курса ф-та судебной экспертизы  
ФГБОУ ВО РГЭУ «РИНХ»  
E-mail: [bela\\_007@bk.ru](mailto:bela_007@bk.ru)

Выявление продуктов выстрела на одежде и в смывах с рук целесообразно проводить в рамках экспертизы по вынесенному постановлению (предварительное исследование, оформляемое справкой, нежелательно), поскольку при этом вещественные доказательства будут частично или полностью уничтожены. Повторное исследование объектов в большинстве случаев невозможно.

Последовательность выполнения экспертного исследования с целью установления факта производства выстрела проверяемыми лицами следующая:

1. Изучение материалов уголовного дела. Эксперт должен выяснить каким именно оружием производилась стрельба. Кроме того, желательно иметь информацию о том, когда именно стреляли, сколько производили выстрелов, где — в помещении, на улице, в лифте, в автомобиле (в приложении приведена форма унифицированного протокола, который рекомендуется заполнять при отборе смывов с рук, человека, проверяемого на предмет производства им выстрелов). В случае отсутствия необходимых сведений надо это уточнить у лица, назначившего экспертизу. В тексте заключения эксперта необходимо приводить обстоятельства дела, известные из постановления о назначении экспертизы либо из информации, полученной у инициатора экспертизы.

2. Формулировка задач экспертного исследования.

3. Исследование вещественных доказательств. Осмотр и микроскопическое исследование. Цель — обнаружение видимых продуктов выстрела. Отбор проб.

Химическое исследование. Цель — выявление неорганических и органических компонентов, входящих в состав продуктов выстрела.

Проведение модельного эксперимента. Цель — определение характера отложения продуктов выстрела на руках и одежде стрелявшего при использовании оружия, представленного на экспертизу.

4. Оценка результатов исследования и формирование выводов.[1]

Отбирая пробы с рук стрелявшего, необходимо предотвратить внесение загрязнений с рук специалиста, выполняющего эту процедуру. Перед отбором проб, ему необходимо тщательно промыть руки с помощью тампонов, смоченных спиртом или под сильной струей теплой воды с использованием моющих средств, либо использовать стерильные перчатки.[2]

Тампоны со смывами с рук необходимо упаковывать отдельно друг от друга. Перед упаковкой их необходимо обязательно высушить при комнатной температуре без использования нагревательных приборов. Упаковка каждого тампона должна быть герметичной. Для этого желательно применять стеклянную тару: бюксы, пробирки, склянки, банки, флаконы и т.п.

Одежда с предполагаемыми следами выстрела упаковывается и отправляется на экспертизу. При этом следует исключить возможность её случайного загрязнения, в том числе и в результате контакта отдельных предметов одежды друг с другом, а также обеспечить их сохранность максимально длительный срок. Предметы одежды должны быть плотно свернуты (при этом нижняя часть (манжеты) рукавов отдельно обернуты в бумагу, ткань, либо пакеты), завернуты в бумагу и помещены в плотно закрытый полимерный мешок или чехол для хранения одежды.

Указанную работу должны выполнять специалисты, но могут и оперативно-следственные



работники, прошедшие соответствующее обучение.

Отбор проб с одежды стрелявшего возможен только непосредственно в процессе экспертного исследования и выполняется разными способами, в зависимости от задач, стоящих перед экспертом и вида одежды, представленной на экспертизу.

Пробы с одежды отбираются следующим образом: в нижних частях рукавов, на полочках и спинке вырезаются фрагменты материала.[3] С каждой полочки и со спинки вырезается по два фрагмента размером 10×10 см или 10×20 см. Низ (манжеты) каждого рукава делится на три или четыре равные части размером 5×10 см или 10×10 см. Кроме того желательно вырезать и прилегающий к ним участок рукава. Таким образом, с предмета одежды отбирается по 14-16 проб.[4]

Площадь вырезанных участков материала определяется конструкцией одежды и видом материала из которого она изготовлена. Поэтому в каждом конкретном случае величина фрагмента материала одежды может быть скорректирована. Например, если ткань толстая или гигроскопичная то можно несколько уменьшить площадь вырезаемого фрагмента. Важно, чтобы отбирались пробы либо равной либо известной площади — для того, чтобы полученные при анализе результаты были сопоставимы.

Проба, отобранная на спинке, является «контрольной» и используется для контроля содержания определяемых компонентов в материале одежды. Рекомендуется отбирать несколько контрольных проб одной и той же ткани из разных мест, в том числе и с внутренней стороны. В этом случае контролируется как содержание определяемых компонентов в ткани, так и уровень загрязнения ими. Если на одежде имеются огнестрельные повреждения то необходимо отбирать несколько «контрольных» проб в удаленном от них месте.

С одежды из кожи или другого плотного материала с гладкой поверхностью целесообразно отбирать пробы, выполняя смывы. Для этого с равных по площади участков поверхности одежды, расположенных в нижних частях рукавов, на полочках и спинке делают смывы марлевыми тампонами, смоченными 7% азотной кислотой, спиртом или ацетоном. Аналогичным образом поступают в случае, если невозможно вырезать фрагменты одежды — например, отсутствует разрешение на частичное уничтожение вещественных доказательств. Помимо марлевых тампонов со смывами с одежды на экспертизу необходимо представлять чистый марлевый тампон, смоченный растворителем — «холостую» пробу.[5]

#### **Литература:**

1. Микляева О.В., Степанова И.Р. Обобщение экспертной практики по исследованию следов выстрела на руках и одежде стрелявшего. — М.: Юрлитинформ, 2013. — С. 85.
2. Лазари М.А. Состояние экспертной практики определения дистанции выстрела и перспективы ее развития. — СПб.: Санкт-Петербургский университет МВД России, 2014. — С. 84.
3. Колкутин Е.Б. Применение рентгенофлуоресцентной спектроскопии для выявления сурьмы на кисти стрелявшего //Альманах судебной медицины. 2014. — № 7. — С. 65.
4. Поль К.Д. Естественно-научная криминалистика. -М.: Юридическая литература, 2005. — С. 114.
5. Крекнин Ю.С. Возможности использования спектрометров для обнаружения следов элементов при криминалистических исследованиях //Альманах судебной медицины. 2014. — № 7. — С. 25.

## Трасология как раздел криминалистики

**Тхакохов Аслан Альбертович**

студент 3 курса ф-та судебной экспертизы

ФГБОУ ВО РГЭУ «РИНХ»

E-mail: [bela\\_007@bk.ru](mailto:bela_007@bk.ru)

Сложившееся в настоящее время представление о трасологии как разделе криминалистики, и в частности отрасли криминалистической техники, разрабатывающей методы и технические средства собирания и исследования следов, используемых для раскрытия и предотвращения преступлений, лишь частично отражает истинное положение дел и требует своего пересмотра.

Трасология на современном уровне — это научный и методологический базис ряда как криминалистических, так и иных судебных экспертиз. Наряду с этим методы трасологии с успехом применяются в самых различных областях научных знаний, например медицине, археологии, геологии и т. д.

В этой связи назрела насущная необходимость нового концептуального подхода как к трактовке самой трасологии, переосмыслению ее как науки, так и к сферам применения ее данных, путям использования ее методов.

Исходя из проведенного глубокого и обстоятельного изучения литературы, работ исследовательского характера в других областях научных знаний, а также обобщения практики криминалистических экспертиз, нами установлено, что теоретические концепции и методы судебной трасологии давно вышли за рамки этой отрасли криминалистического знания.[1]

Теория судебной трасологии, по нашему убеждению, несет методологические функции не только по отношению к другим отраслям криминалистических знаний, но и ряду научных знаний, в предмет которых входит изучение следов, отображающих процессы материального взаимодействия. Методологические функции в данном случае здесь выполняют такие основополагающие положения трасологии, как: 1) учение о следовом контакте; 2) учение о механизмах следообразования (понятие следообразования, степень отображения в зависимости от структуры веществ и т. п.); 3) классификация признаков, отображающихся в следах.

В разделе криминалистической техники трасология всегда была самым перспективным отделом. Изначально, при создании криминалистической техники, учение о следах было решающим и главным фактором. В настоящее время, используя современную теорию трасологии, ее нераскрытые возможности, усовершенствованные приемы и новые методы по обнаружению и фиксации следов, криминалистика и входящая в нее криминалистическая техника не только обогатятся как учебные дисциплины, но и как следствие этого повысится эффективность раскрытия преступлений.[2]

Проведенный нами анализ показывает, что обязательная иллюстративность, принятая в трасологии, как ни в каком другом научном и экспертном исследовании, позволяющая продемонстрировать, проверить и оценить полученные результаты, отличает эту область криминалистики от других, являясь ее неотъемлемой частью. Эта специфика распространяется также на любую другую область экспертных знаний, где используются приемы и методы трасологии. Все это лишний раз подтверждает мысль о том, что трасология является интегративной областью знаний. Применение теории и практики трасологии в других экспертизах осуществляется в двух направлениях:

-использование теории и методов, требующее глубокого изучения основ трасологии (как правило, это традиционные роды криминалистических экспертиз);

-использование только определенных приемов и методов (как правило, в нетрадиционных экспертизах). Но и в этом случае надо хорошо знать практику трасологии, т. е. быть опытным экспертом.

В обоих случаях изучение трасологии должно быть постоянным, так как теория ее разработана еще не до конца и она постоянно совершенствуется, черпая познания из других наук — механики, биомеханики, физики, химии и др.

Придавая большое значение интеграции научных знаний с участием в этом процессе трасологии, уместно сказать и о дифференциации, которая имеет место в рамках самой трасологии. Несмотря на то, что эти оба понятия (интеграция и дифференциация) противоположны, тем не менее они компенсируют друг друга и являются примером единства противоположностей. Процессы, протекающие вокруг трасологии, развитие других наук не могут не сказаться и на развитии этой науки. Это естественный процесс, и свидетельствует он лишь о том, что любая живая наука не может стоять на месте, а должна постоянно совершенствоваться и развиваться дальше.[3]

Пологаем, что в рамках трасологии требует выделения в самостоятельные учения: трасологическая морфология и трасологическая механоскопия. На современном этапе этот процесс дифференциации необходим, этого требует практика, и после его становления и формирования научных знаний произойдет следующий этап — интеграция знания по каждому направлению. Затем произойдет переход к комплексному исследованию и выработке новых научных теорий в области трасологической механоскопии и биомеханики. Без привлечения современных знаний из технических наук невозможно будет разрабатывать новые подходы и методы в решении практических экспертных задач. Это в полной мере распространяется и на транспортно-трасологические исследования, объекты и детали которых меняются достаточно быстро и где знание технических характеристик имеет большое значение, так как может сказаться не только на качестве экспертного исследования, но и на правильности и обоснованности выводов. Большое значение имеет знание технологических характеристик и параметров при исследовании объектов массового производства (одежда, обувь, фурнитура и т. п.). Все это свидетельствует о необходимости углубленного анализа области трасологических знаний и развития их с целью совершенствования экспертной практики.

#### **Литература:**

1. Катонин В.А. Трасологические экспертизы //Экспертная техника. 2016. № 1. — С. 58-62.
2. Яблоков Н.П. Криминалистика: Учебник для бакалавров. — М.: Юрайт, 2016. — 502с.
3. Колкутин Е.Б. Трасологическая морфология и трасологическая механоскопия //Альманах судебной медицины. 2014. — № 7. — С. 61-66.
4. Филиппов А.Г. Криминалистика: Учебник. — М.: Юрайт, 2016. — 475с.

## Профессиональная преступность

**Яхьяева Мархат Увайсовна**

ассистент кафедры уголовного права и криминологии  
ФГБОУ ВО "Чеченский государственный университет",  
E-mail: [bela\\_007@bk.ru](mailto:bela_007@bk.ru)

Профессиональная преступность является связующим звеном между преступностью несовершеннолетних, организованной и рецидивной преступностью.

Преступления, совершаемые профессиональными преступниками, представляют собой одну из наиболее общественно опасных разновидностей преступности. Они наносят существенный материальный ущерб и моральный вред гражданам, обществу и государству. Происходит дальнейшее укрепление позиций лидеров уголовной среды, активизация их деятельности по выработке согласованных противоправных действий.

Рассматриваемая категория имеет тенденцию ежегодного увеличения своей численности. При этом рост преступности в основном обеспечивается за счет лиц, совершивших кражи, грабежи, разбойные нападения и вымогательства. Следует заметить, что кражи, разбои, мошенничества наиболее свойственны профессиональной преступности в целом. В той же степени они присущи и рецидивной преступности.[1]

Исследование структуры профессиональной преступности по видам преступлений выявило следующие закономерности: корыстные преступления составляют больше половины всех совершенных преступлений. Для профессионалов, ранее судимых к лишению свободы, более характерно совершение корыстно-насильственных преступлений.

Причины, обуславливающие существование профессиональной преступности складываются из совокупности противоречий в социально-экономической среде (между экономическим и социальным развитием, потребностями и возможностями их удовлетворения); из определенной социальной неоднородности общества; из противоречий в идеологической сфере (нарушение принципов социальной справедливости); из недостатков в организации и проведении профилактической работы и недостатков в правоприменительной деятельности. Совершению преступниками-профессионалами преступлений способствует их уверенность в своей безнаказанности и неуязвимости.

Условиями профессиональной преступности также являются высокая латентность и определенные трудности при расследовании преступлений, совершенных преступниками-профессионалами.[2]

Система общего и специального предупреждения данной категории преступлений, совершаемых профессиональными преступниками не адекватна действию причинного комплекса. Существует недостатки в правовой регламентации и отсутствует должный экономический базис. Совершенствование организационных мер в целом играет важную роль для оптимального применения мер специального предупреждения. Главной проблемой является отсутствие единой государственной системы предупреждения профессиональной преступности. В подобной ситуации наиболее реальным шагом явилось бы создание четкой структуры взаимодействующих государственных и общественных организаций, имеющих отношение к этой деятельности.

Для организации действенного предупредительного воздействия на профессиональную преступность необходим целеустремленный, комплексный, планомерный и перспективный подход к этой работе. Однако, как показали исследования, планов или единой программы борьбы с проявлениями профессиональной преступности, рассчитанных на перспективу, пока нет. По нашему

---

мнению, борьба с профессиональной преступностью должна вестись по следующим направлениям:

а) решение прикладных задач борьбы с профессиональными преступниками на основе достижений социологической и юридической науки;

б) четкая формулировка целей, средств и методов борьбы с профессиональной преступностью;

в) использование новых, перспективных возможностей в борьбе с профессиональной преступностью на основе научных рекомендаций и внедрения передового опыта работы правоохранительных органов.

Результаты исследования криминологических проблем борьбы с профессиональной преступностью позволяют нам сделать вывод о необходимости дальнейшей разработки этой проблемы с привлечением специалистов различных отраслей знаний.

#### **Литература:**

1. Криминология. Учебник /Под ред. Бурлакова В.Н., Сальникова В.П. — СПб.: Нева, 2010. — 386с.
2. Яковлев А.М. Теория криминологии и социальная практика. — М.: Юристъ, 2011. — 151с.

## Причины депопуляции и демографическая стратегия сельского населения на примере Псковской области

**Каменская Елена Владимировна,**  
кандидат экономических наук, с.н.с.

**Степанова Ирина Александровна,**  
научный сотрудник

ФГБНУ «Псковский НИИСХ», г. Псков  
E-mail: [pniish@ellink.ru](mailto:pniish@ellink.ru)

**АННОТАЦИЯ:** В статье дается оценка демографических процессов, происходящих на сельских территориях за 1990-2014 г. на примере самого проблемного субъекта РФ — Псковской области. В ходе исследования выделены особенности области, формирующие высокую естественную убыль сельского населения, а именно: превышение удельного веса пенсионеров по сравнению со среднероссийским уровнем на 9,3 %, бедность, сельская безработица, низкое качество жизни.

Положительным является то, что коэффициенты рождаемости в деревнях достигли дореформенного уровня, однако вырос средний возраст матери при рождении ребенка, высока доля внебрачных детей. Естественная убыль сельского населения обусловлена его смертностью, которая превышает среднероссийский уровень в 1,4 раза и характерна для активного населения. Основными причинами смертей являются болезни системы кровообращения, внешние причины, новообразования, болезни органов пищеварения. Распространен алкоголизм, приводящий к самоубийствам у мужчин, отравлениям у женщин. Медицинские услуги селянам малодоступны. Из-за низкого качества жизни селян миграционные процессы нестабильны, часто отток сельского населения превышает его приток.

Авторами предложен комплекс мер по корректировке демографической стратегии, направленный на стимулирование рождения первого ребенка, дополнительную финансовую помощь для многодетных семей, улучшение медобслуживания и т.п.

**КЛЮЧЕВЫЕ СЛОВА:** демография, сельские территории, рождаемость, продолжительность жизни, смертность, причины смертности, качество жизни, миграция, материнский капитал, меры.

Псковская область лидирует в России по коэффициентам естественной убыли населения на протяжении многих лет. Объективными причинами являются более высокий удельный вес сельского населения и людей пенсионного возраста, низкий уровень бюджетных доходов на душу населения, особенность расселения селян в малочисленных деревнях, что осложняет предоставление своевременного и качественного медицинского обслуживания, большая доля бедных в деревнях. Многие демографические процессы характерны для сельских территорий большинства регионов России, поэтому важно принимать новые решения по корректировке существующей демографической политики.

Данные исследования проводились на основе систематизации статистических данных за 1990-2014 г. с использованием методических приемов: динамические ряды, группировки, ранжирование, графический, сравнение, обобщение и т.п.

Основным сдерживающим фактором устойчивого развития сельской местности является депопуляция сельского населения. Эта проблема особенно остра для Псковской области. За годы реформ с 1990 г. доля сельского населения в регионе постоянно сокращалась с 36,5 до 29,6% (2014 г.). В абсолютном выражении это сокращение составило 115 тыс. чел. или 37,5%. Городское население за аналогичный период уменьшилось на 14% [1] (рисунок 1).



Рисунок 1.

Динамика численности городского и сельского населения Псковской области, тыс.чел.

В результате оттока сельского населения плотность его уменьшилась за 15 лет на 1,9 чел. на км<sup>2</sup> [2].

Плотность сельского населения в трех районах ниже 2 чел./км<sup>2</sup>, что свидетельствует о тенденции опустынивания этой сельской территории (таблица 1).

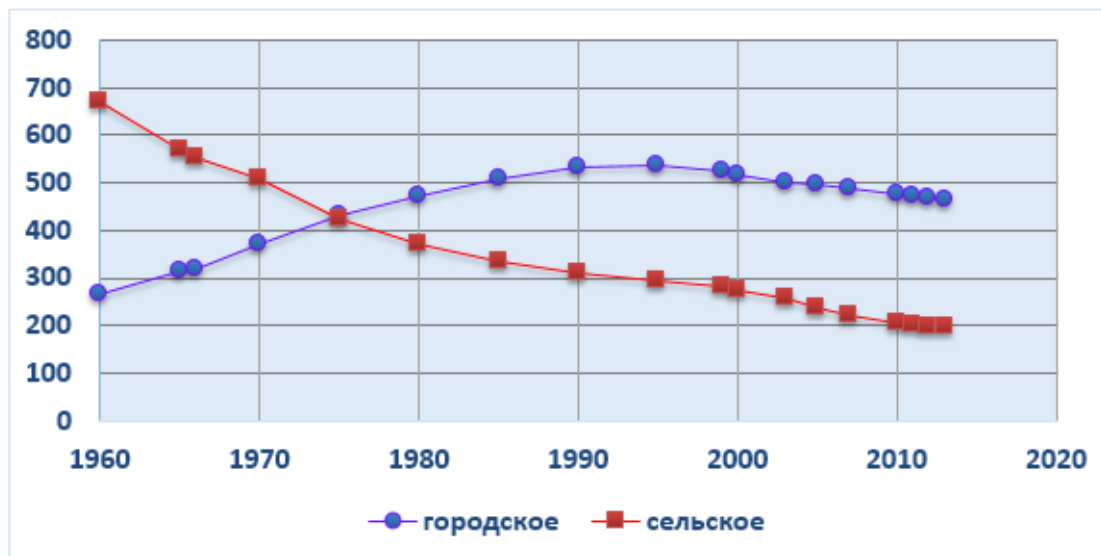
Таблица 1.

Группировка административных районов по плотности сельского населения в 2014 г., чел/км<sup>2</sup>

Человек на 1 км <sup>2</sup>	Административные районы
до 2 чел.	Струго-Красненский, Плюсский, Бежаницкий
2,1 — 3,0	Локнянский, Усвятский, Себежский, Дедовический, Порховский, Пустошкинский, Гдовский, Красногородский, Куньинский, Новоржевский
3,1 — 4,5	Дновский, Опочецкий, Пушкиногорский, Невельский, Островский, Новосokolьнический, Палкинский
свыше 4,5	Печорский, Пыталовский, Великолукский, Псковский (10,63)

Анализ динамики рождаемости показывает, что коэффициенты рождаемости в области устойчиво падали с 1990 по 2000 г. В деревнях рождаемость была ниже в 1,1-1,4 раза по сравнению с городами. Самая низкая рождаемость отмечается в 1999 г. — 7,7 чел. в городской местности и 5,8 — в сельской. С 2007 г. рождаемость растет, к 2012 г. она по городам и деревням сравнялась [1, 3].

Средний возраст населения в сельской местности старше по сравнению с городским на 4,6 лет, в том числе у мужчин на 4,7 и женщин — на 4,9 года.

Ожидаемая продолжительность жизни при рождении увеличивается быстрее у мужчин, хотя женщины живут дольше на 12 лет. По сравнению с Российской Федерацией и Северо-Западным регионом жизнь Псковских жителей короче соответственно на 2,8 и 3,3 года, хотя этот разрыв сокращается. В 2014 г. продолжительность жизни достигла дореформенного уровня. Самая низкая продолжительность жизни сельского населения отмечалась в 2005 г.: у мужчин — 50,8 лет, а в 2004 г. — у женщин — 64,6 года [4].

По возрастным категориям в Псковской области выше удельный вес населения старше

трудоспособного и ниже, которые моложе трудоспособного возраста по сравнению со среднероссийскими показателями. Поэтому здесь высокие коэффициенты демографической нагрузки, особенно на сельских территориях (таблица 2).

Таблица 2.

Структура населения по возрасту в России и Псковской области, %

Возрастные группы	Российская Федерация			Псковская область		
	2002 г.	2010 г.	2014 г.	2002 г.	2010 г.	2014 г.
Всё население в возрасте: моложе трудоспособного	18,1	16,2	17,6	16,2	14,2	15,6
трудоспособное	61,4	61,6	58,4	58,3	59,4	55,9
старше трудоспособного	20,5	22,2	24,0	25,5	26,4	28,5
Итого	100	100	100	100	100	100
Сельское население в возрасте: моложе трудоспособного	21,4	18,7	19,9	15,3	13,1	14,6
трудоспособное	56,0	59,2	55,8	50,3	55,4	51,8
старше трудоспособного	22,6	22,1	24,3	34,4	31,5	33,6
Итого	100	100	100	100	100	100

Суммарный коэффициент рождаемости в сельской местности с 1990 по 1999 г. снижался до 2000 г., затем стал расти и достиг уровня 1990 г. в 2012 г. [5, 6]. За весь анализируемый период коэффициенты рождаемости в деревнях были выше, чем в городах, что говорит о большем наличии многодетных семей в сельской местности по сравнению с городами (таблица 3).

Таблица 3.

Суммарный коэффициент рождаемости городского и сельского населения Псковской области

Годы	Все население	Городское население	Сельское население
1	2	3	4
1990	1,84	1,70	2,23
1995	1,24	1,14	1,51
2000	1,15	1,11	1,27
2005	1,28	1,17	1,64
2010	1,51	1,37	1,98
2014	1,70	1,52	2,36

Имеют место «отложенные роды», когда женщины стали рожать в более старшем возрасте. Средний возраст матери при рождении увеличился с 2000 г. на 2,9 года в городах, на 1,5 — в селах и составил в 2014 г. — 26,7 лет.

Растет количество родившихся детей у женщин, не состоящих в браке. С 1990 г. этот показатель удвоился. В сельской местности рождается внебрачных детей в 1,4 — 1,5 раза больше, чем в городах. Самый высокий показатель рождаемости внебрачных детей был в городской местности в 2002 г. — 28,6%, в сельской местности в 2003 г. — 41,5%. После этих лет отмечается положительная динамика снижения числа родившихся детей у женщин, не состоящих в браке.



Тенденция рождения внебрачных детей матерями в возрасте от 20 до 40 лет характерна как для городов, так и для деревень. В общем числе разводов преобладают расторгнутые браки семей с детьми.

Коэффициенты естественной убыли сельского населения выше по сравнению с городским в 2,1 — 3,2 раза по отдельным годам, а в 1992 г. — в 4,2 раза. Самая высокая естественная убыль населения в 2014 г. была в семи районах из 24.

Естественная убыль сельского населения обусловлена в основном его высокой смертностью (рисунок 2).



Рисунок 2.

Естественный прирост(+), убыль (-), на 1000 человек населения Псковской области

По уровню смертности Псковская область лидирует как по Северо-Западному федеральному округу, так и по Российской Федерации. После 2010 г. по сравнению с предыдущими периодами это превышение несколько ниже — в 1,4 раза. [7]. Смертность на селе значительно превышает смертность в городах. Самая высокая смертность отмечалась в 2002 г.: в городской местности — 20,8 чел., в сельской — 32,9 чел.

Основными причинами смерти на селе являются болезни системы кровообращения, онкология, неестественные смерти. Высокие показатели смертности по указанным причинам отмечаются в 2000 г. В 2014 г. они снизились до уровня 1990 г. (таблица 4).

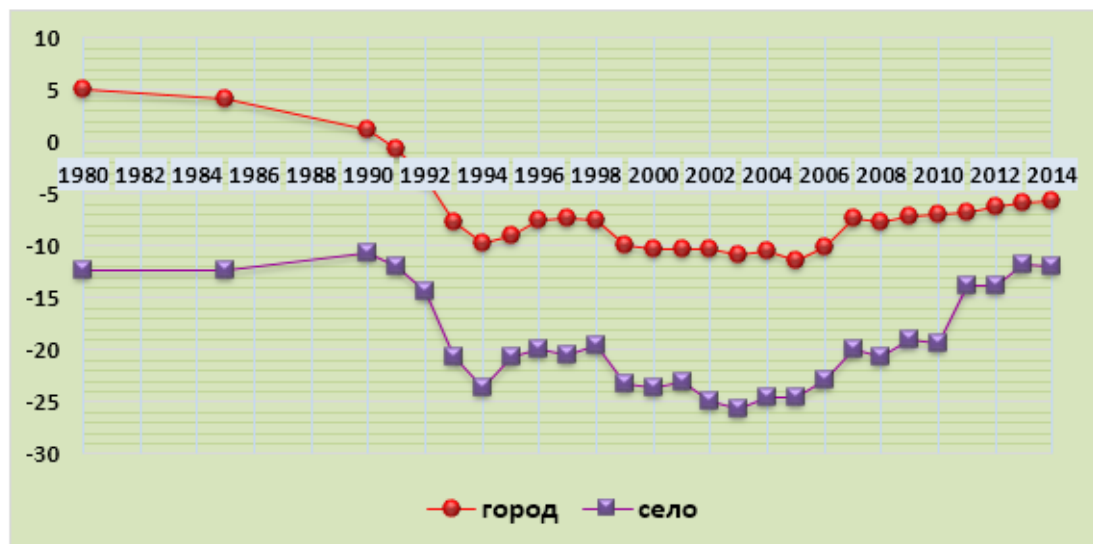
Таблица 4.

Коэффициенты смертности в городской и сельской местности Псковской области по основным классам причин смерти (число умерших на 10000 человек населения)

Причины смерти	1990 г.		2000 г.		2014 г.	
	город	село	город	село	город	село
1	2	3	4	5	6	7
Всего умерших	113,5	215,7	182,8	298,0	166,3	227,4
в том числе по причинам смерти от: болезней системы кровообращения	68,0	139,5	104,7	193,5	98,7	140,3
новообразований	21,1	27,9	24,3	26,9	25,2	24,0
несчастных случаев, травм, отравлений	12,2	22,8	27,2	35,1	15,6	22,8

из них от: транспортных всех видов травм	37,0	3,4	3,7	2,6	3,7
случайных отравлений алкоголем	9,4	2,8	2,7	1,3	2,1
самоубийств	34,2	4,0	8,3	1,8	2,6
болезней органов дыхания	5,1	15,2	8,8	11,6	5,7
инфекционных и паразитарных болезней	0,8	1,7	2,2	3,2	1,4
из них от туберкулеза всех форм	0,5	1,2	1,8	2,6	0,9
болезней органов пищеварения	2,4	3,2	5,5	5,0	9,8
прочих причин смерти	3,6	5,0	10,1	22,7	19,2

Смертность от неестественных причин на селе значительно выше по сравнению с городами: в 1,6 раза — от отравлений алкоголем; 1,4 раза — вследствие самоубийств; 1,4 раза — от транспортных травм. Смертность от отравлений алкоголем косвенно свидетельствует об алкоголизации сельского населения. Там, где больше употребляют алкоголя, наблюдается более высокая убыль населения.

В сельской местности смертность в трудоспособном возрасте выше, чем в городской, как у мужчин, так и у женщин. В активном возрасте люди умирают в основном от болезней системы кровообращения, внешних причин, новообразований и болезней органов пищеварения. Среди внешних причин большинство погибает от транспортных травм, самоубийств у мужчин, отравлением алкоголем — у женщин. Следует отметить, что в деревнях смертность от туберкулеза в 1,4 раза выше, чем в городах, что объясняется низким качеством сельской жизни и медицинских услуг.

Коэффициенты младенческой смертности по классам причин в сельской местности с 1990 по 2005 г. превышали эти показатели по сравнению с городами, в 2010 г. они сравнялись, в 2014 г. снизились на 20%. Сложившаяся положительная тенденция объясняется повышением качества услуг родильных домов, расположенных в административных районах области и перинатальном центре.

Одной из причин высокой смертности населения региона является состояние здравоохранения (таблица 5) [8, 9].

Таблица 5.

Состояние здравоохранения Псковской области

Годы	Число на конец года		На 10000 чел. населения		
	медучреждений	фельдшерско-акушерских пунктов	больничных коек	врачей	среднего медперсонала
1990	84	671	142,3	37,7	127,9
1991	81	657	140,8	33,8	105,3
1992	81	582	126,2	33,7	102,6
1993	95	630	134,5	36,2	108,3
1994	91	613	129,6	35,5	106,6
1995	91	610	125,3	33,2	105,8
1996	86	595	122,2	33,1	107,4
1997	78	579	122,6	33,6	107,8
1998	86	570	122,7	34,5	106,5
1999	81	567	122,1	34,6	110,4

2000	86	565	125,8	34,5	106,7
2001	86	561	128,0	34,0	108,6
2002	82	551	125,8	33,9	108,6
2003	67	551	122,6	34,3	112,5
2004	65	547	128,1	34,5	112,5
2005	61	529	132,5	34,5	114,1
2006	53	464	124,1	34,4	110,7
2007	51	442	122,8	34,7	112,3
2008	47	417	104,6	32,8	100,8
2009	47	401	100,7	33,2	101,9
2010	48	381	103,4	34,6	109,0
2011	48	371	103,4	35,5	108,6
2012	45	355	98,9	35,6 <sup>1)</sup>	107,5
2013	43	347	90,5	35,5 <sup>1)</sup>	106,1
2014	46	353	90,0	33,6 <sup>1)</sup>	105,7

<sup>1)</sup> Без учета численности аспирантов, клинических ординаторов и интернов.

Количество медучреждений области катастрофически сокращается, находятся они кроме ФАП на территориях городов и рабочих поселков. На фоне отрицательной динамики состояния здравоохранения Псковской области медуслуги для большинства селян стали малодоступными, что усугубляется плохим состоянием сельских дорог.

Проводимые структурные преобразования в здравоохранении не совсем продуманы, зачастую это субъективные решения управленческого персонала. Хотя следует отметить, что связь между уровнем смертности, наличием медперсонала, ФАП и койко-мест в разрезе сельских территорий области весьма слабая. Во-первых, население вымирает быстрее по сравнению с темпами реформы в здравоохранении, во-вторых, лечебные учреждения расположены в основном в административных центрах. В-третьих, смертность зависит от комплекса других социально-экономических факторов.

Причиной заболеваемости и высокой смертности является также качество питьевой воды, которую мы употребляем каждый день. Научно доказано, что на здоровье человека большее влияние оказывает качество питьевой воды, чем медицинское обеспечение. Обеспечение населения питьевой водой в Псковской области является одним из самых плохих в России и имеет тенденцию к ухудшению [10]. На сельских территориях области 60% водопотребления осуществляется из подземных источников. Качество воды водоемов относится к категории «загрязненная». Источниками загрязнения являются: для подземных вод — свалки бытовых отходов, склады горюче-смазочных материалов, навозохранилища и т.п. Значительное превышение ПДК характерно для подземных вод по санитарно-химическим характеристикам. Положение с ремонтом и реконструкцией систем водоснабжение и водоотведение муниципальных образований приобретает критический характер. Эта проблема на протяжении многих лет не решена, требует больших финансовых вливаний из бюджетов всех уровней (рисунок 3).



Рисунок 3.

Ввод в действие водопроводных и канализационных сетей в сельской местности Псковской области

Можно выделить следующие причины высокой смертности сельского населения: низкий уровень качества жизни селян, гибель от неестественных причин, слабая доступность качественных медицинских услуг, безработица, нестабильность социально-экономической обстановки, низкое качество питьевой воды, высокий удельный вес пенсионеров, пьянство.

Естественная убыль населения в 1990-2004 г. компенсировалась миграцией из стран ближнего зарубежья и других регионов (рисунок 4).

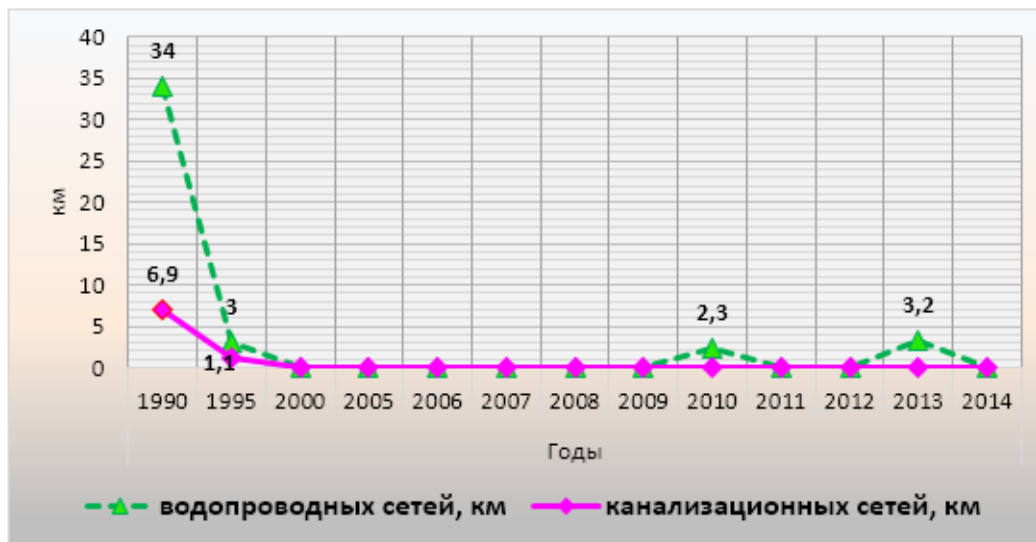

Рисунок 4.

Миграция населения Псковской области, чел.

Однако с 2005 г. миграционный отток превышал приток, в 2012-2013 гг. имел место небольшой прирост миграции, в 2014 г. опять наблюдался отток населения. Положительная миграция из-за пределов региона характерна для сельской местности, для городской же — отрицательная. Хотя в 2014 г. в сельской местности миграционный отток составил 120 чел. Покидает регион население в трудоспособном возрасте в поиске рабочих мест и более высокой зарплаты. Прибывают в регион часто в связи с приобретением жилья. Вынужденные переселенцы приезжают в основном из южных стран СНГ — 85-87%.

Миграционные потоки требуют межведомственной координации на региональном уровне.

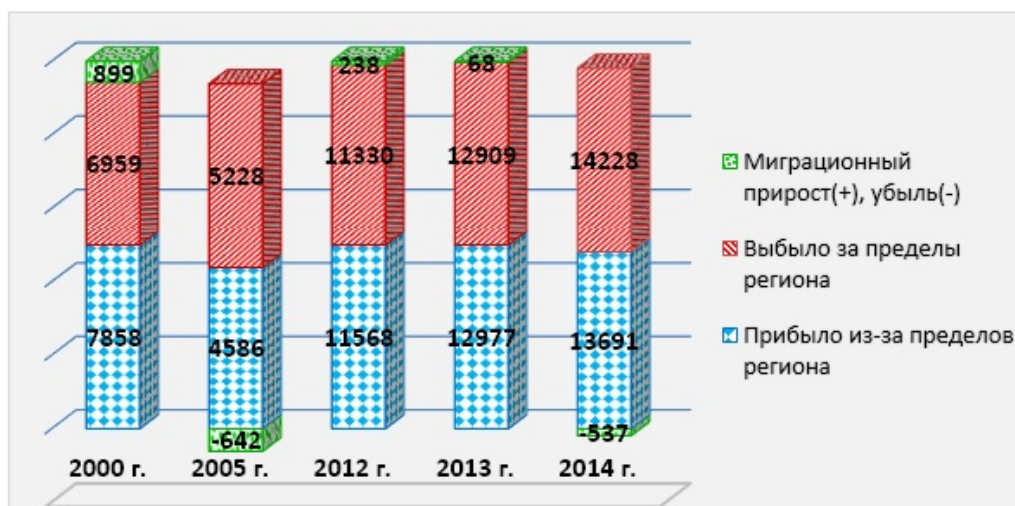
Зачастую человек получает статус переселенца, российское гражданство, субсидии на приобретение жилья и покидает регион, не неся никакой ответственности за предоставленные государством льготы. Целесообразно с мигрантами заключать договора о проживании в сельской местности не менее 10 лет.

В период экономических кризисов, как правило, рождаемость снижается, а смертность растет. В связи с продлением срока «материнского капитала» есть вероятность, что женщины рискнут родить второго ребенка. На сельских же территориях в связи с растущей безработицей детские пособия и другие льготы зачастую являются основным источником существования. Однако большинство многодетных семей относятся к малоимущему и бедному населению. Чтобы не воспроизводить бедность в будущем, необходимо дать шанс детям получить образование, хорошую профессию. Предлагается повысить возрастную планку финансовой поддержки многодетных семей, так как при достижении ребенком 18-летнего возраста семья, имеющая трех и более детей, теряет статус многодетной. Поэтому целесообразно продлить предоставление существующих льгот на период обучения ребенка.

Действующая демографическая политика, направленная на поддержку многодетных семей, что позволяет повышать коэффициент воспроизводства. Однако на фоне отложенных родов, которые отрицательно влияют на здоровье новорожденных, а значит и генофонда, необходимо изменить демографическую стратегию. Экономическими стимулами вызывать желание у женщин рожать первого ребенка и в более раннем возрасте. Для этого предлагается выплачивать материнский капитал на первого ребенка или при его отмене жилищную субсидию в размере 500 тыс. руб. На каждого последующего ребенка установить наряду с декретными целевые пособия в размере не менее 100 тыс. руб. Продлить оплату отпуска по уходу за ребенком от 1,5 до 3 лет для неработающих мам. Предлагаемые меры актуальны как для селян, так и для горожан. В связи с финансовыми ограничениями целесообразно внедрить их в качестве эксперимента на сельских территориях регионов, где естественная убыль сельского населения выше среднероссийских показателей. Запустить пилотный проект по новой демографической политике в Псковской области.

Необходимо восстановить фельдшерско-акушерские пункты в сельской местности первоочередно в селах, где проживают женщины детородного возраста и девочки. В связи с шаговой недоступностью в сельской местности большинства социальных услуг предоставлять молодым семьям автомобиль отечественного производства.

Требуется создание новых рабочих мест там, где прекратили деятельность сельскохозяйственные предприятия. По данным Роснедвижимости, в Псковской области не закреплены за сельхозтоваропроизводителями около 500 тыс. га сельхозугодий, не используется более половины. Эти земли необходимо передать в муниципальную собственность и организовать на них государственные сельскохозяйственные предприятия, а также передавать сельхозугодья вновь организованным фермерским хозяйствам в аренду с дальнейшим выкупом.

Селяне истосковались по стабильной работе, поэтому из-за беспросветной нужды, безработицы, низкой заработной платы в сельхозпредприятиях, неразвитости социальной сферы распространен алкоголизм. Для снижения смертности, особенно в активном возрасте, необходимо ввести принудительное лечение от алкоголизма.

Снижение смертности селян напрямую зависит от доступности медицинской помощи. Решение этой проблемы весьма затруднительно для Псковщины, так как расселение близко к хуторскому, и только 5% деревень с численностью жителей более 100 чел. Нормативный метод оказания медицинской помощи для таких регионов не подходит. Здесь целесообразны мобильные медицинские услуги и увеличение численности пунктов скорой помощи. Все это должно увязываться с обеспечением транспортной доступности населенных пунктов.

Для корректировки целевых программ по демографии требуется статистическая информация

по каждому поселению, которая должна быть доступной.

В целом же необходим комплексный подход к повышению качества жизни сельских жителей, удельный вес которых в России 27% в общей численности. Российская конституция гарантирует равные права граждан России, власть должна исполнять основной закон, повернуться лицом к проблемам сельских территорий.

#### **Библиографический список**

1. Демографические показатели Псковской области. Стат. сборник/ Псковстат, — П., 2015. с.114.
2. Муниципальные районы и городские округа Псковской области — социально экономические показатели. Стат. сборник в 2т. /Псковстат — П., 2015.Том 1. с.109.
3. Демографические показатели Псковской области. Стат. сборник/ Псковстат, — П., 2012. с.74.
4. Псковский статистический ежегодник: Стат. сборник в двух томах/ Псковстат, — П., 2006. Т 1. с. 208.
5. Демографические показатели Псковской области. Стат. сборник/Псковстат, — П., 2001. с. 112.
6. URL:[http://www.gks.ru/wps/wcm/connect/rosstat\\_main/rosstat/ru/statistics/publications/catalog/doc\\_11](http://www.gks.ru/wps/wcm/connect/rosstat_main/rosstat/ru/statistics/publications/catalog/doc_11) дата обращения 28.03.2015.
7. Регионы Северо-Западного федерального округа. Социально-экономические показатели: Стат. сборник /Комистат, — Сыктывкар, 2014. с.197.
8. Псковский статистический ежегодник: Стат. сборник в двух томах/ Псковстат, — П., 2011. Том 1. с. 198.
9. Псковский статистический ежегодник: Стат. сборник/ Псковстат, — П., 2014. с. 340.
10. Областная долгосрочная целевая программа «Чистая вода Псковской области на 2012-2017 годы», от 28.03.2012. № 152 с. 39.

## Лев Николаевич Толстой о Кавказе и гребенских казаках

Короткова Елизавета Романовна

магистрант 2 курса

Федеральное государственное автономное

образовательное учреждение

высшего образования

Северо-Кавказский федеральный университет,

г. Ставрополь,

E-mail: [lizakorotkova@mail.ru](mailto:lizakorotkova@mail.ru)

Весной 1851 года 22-летний Лев Николаевич Толстой принял решение покончить со своей «безалаберной, без цели и без службы» жизнью в кругу великосветской молодёжи и вместе с братом Николаем Николаевичем, офицером артиллерии, уехал на Кавказ. 30 мая 1851 года они прибыли в станицу Старогладковскую.

Величественная природа Кавказа потрясла Льва Николаевича. «Вдруг он увидел, шагах в двадцати от себя, как ему показалось в первую минуту, чисто-белые громады с их снежными очертаниями и причудливую, отчётливую воздушную линию их вершин и далёкого неба. И когда он понял всю даль между им и горами и небом, всю громадность гор, и когда почувствовалась ему вся бесконечность этой красоты, он испугался, что это призрак, сон. Он встряхнулся, чтобы проснуться. Горы были всё те же». [1]

Первыми впечатлениями об увиденном на Кавказе Толстой делится со своими московскими родственниками: «Здесь чудесные виды, начиная с той местности, где самые источники; огромная каменная гора, камни громоздятся друг на друга; иные, оторвавшись, составляют как бы гроты, другие висят на большой высоте, пересекаемые потоками горячей воды, которые с грохотом срываются в иных местах и застилают, особенно по утрам, верхнюю часть горы белым паром, непрерывно поднимающимся от этой кипящей воды. Вода до такой степени горяча, что яйца свариваются (вкрутую) в три минуты.

Женщины в большинстве красивы и хорошо сложены. Восточный их наряд прелестен, хотя и беден. Живописные группы женщин и дикая красота местности — прямо очаровательная картина, и я часто люблю её». [2]

В свои дневники и тетради Толстой записывал всё, что видел вокруг. Эти записи явились источниками будущих его произведений, стали настоящей энциклопедией о Кавказе тех лет. Историческая ценность многочисленных записей Толстого об увиденном на Кавказе состоит в том, что они выполнены лицом, непосредственно наблюдавшим описанные им события. Именно в этом и состоит особая значимость произведений Толстого, подарившего нам, его потомкам, в качестве драгоценного наследия бесценные сведения о событиях «дней минувших». Уже тогда писатель как бы предупреждал своих потомков об особенностях Кавказа и проживающих там народов, обращал внимание на проблемы взаимоотношений между ними. Уже тогда Толстой как бы предупреждал нас о том, что без справедливого разрешения этих проблем невозможно обеспечить стабильную и процветающую жизнь проживающих на Кавказе народов.

Во время пребывания на Кавказе Толстой в течение ряда лет проживал в станице Старогладковской. Именно там сформировался его особенный, «толстовский», взгляд на мир, позволивший ему затем создать литературные шедевры, признанные во всём мире. Станица вошла в историю ещё и тем, что являлась укреплением гребенских казаков.

«Станица была обнесена земляным валом и колючим терновником,- писал Толстой, — Выезжают из станицы и въезжают в неё высокими на столбах воротами с небольшою, крытою камышом

крышкой, около которых стоит на деревянном лафете пушка, уродливая, сто лет не стрелявшая, когда-то отбитая казаками. Казак в форме, в шашке и ружье иногда стоит, иногда не стоит на часах у ворот, иногда делает, иногда не делает фрунт проходящему офицеру». [3]

Читая подробно описанную дорогу между станицами, невольно ощущаешь, что это ты сам едешь по этой дороге, осматривая кордоны казаков и вышки с солдатами, что это ты сам въезжаешь через ворота в станицу и становишься участником её повседневной жизни.

«Дома казаков все подняты на столбах от земли на аршин и более, опрятно покрыты камышом, с высокими князьками. Все ежели не новы, то прямые, чистые, с разнообразными высокими крылечками и не прилеплены друг к другу, а просторно и живописно расположены широкими улицами и переулками.

Перед светлыми большими окнами многих домов, за огородами, поднимаются выше хат тёмно-зелёные раины, нежные светлолиственные акации с белыми душистыми цветами, и тут же — нагло блестящие жёлтые подсолнухи и вьющиеся лозы травянок и винограда.

На широкой площади виднеются три лавочки с красным товаром, семечком, стручками и пряниками, и за высокой оградой, из-за ряда старых раин, виднеется, длиннее и выше всех других, дом полкового командира со створчатыми окнами». [4]

В описание станицы органически мягко и тепло вплетается обращение писателя к природе, как составной части повседневности размеренной и давно устоявшейся жизни казаков: «Был тот особенный вечер, который бывает только на Кавказе. Солнце зашло за горы, но было ещё светло. Заря охватила треть неба, и на свете зари резко отделялись беломатовые громады гор. Воздух был редок, неподвижен и звучен. Длинная, в несколько верст, тень ложилась от гор на степи». [5]

Описание вечерней природы Толстой плавно переводит на описание вечерней жизни населения станицы: «...станция в эту пору вечера особенно оживляется. Со всех сторон продвигается пешком, верхом и на скрипучих арбах народ к станице. Девки в подоткнутых рубахах, с хворостинами, весело болтая, бегут к воротам навстречу скотине, которая толпится в облаке пыли и комаров, приведённых ею за собой из степи.

Сытые коровы и буйволицы разбредаются по улицам, и казачки в цветных бешметах снуют между ними. Слышен их резкий говор, весёлый смех и визги, перебиваемые рёвом скотины. Там казак в оружии, верхом, выпросившийся с кордона, подъезжает к хате и, перегибаясь к окну, постукивает в него, и вслед за стуком показывается красивая молодая голова казачки и слышатся улыбающиеся ласковые речи.

Визжат казачата, гоняющие кубари на улицах везде, где вышло ровное место. Через заборы, чтобы не обходить, перелезают бабы. Из всех труб поднимается душистый дым кизяка. На каждом дворе слышится усиленная хлопотня, предшествующая тишине ночи». [6]

На левом берегу Терека были в то время и другие станицы, между которыми в лесу была проложена дорога — кордонная линия. На правой «немирной» стороне Терека, почти напротив станицы Старогладковской, находилось чеченское селение Хамамат-Юрт. На юге, за Терекком, казацкие станицы граничили с большой Чечнёй. На севере — с Моздокской степью с её песчаными бурунами.

В районе станиц гребенских казаков «Терек, отделяющий казаков от горцев, течёт мутно и быстро, но уже широко и спокойно, постоянно нанося сероватый песок на низкий, заросший камышом правый берег и подмывая обрывистый, хотя и невысокий левый берег с его корнями столетних дубов, гниющих чинар и молодого подростка. По правому берегу расположены мирные, но ещё беспокойные аулы; вдоль по левому берегу, в полуверсте от воды, на расстоянии семи и восьми вёрст одна от другой, расположены станицы.» [7]

Гребенцы — это старейшая казачья община, сформировавшаяся в конце 15-начале 16 веков в предгорьях Северо-Восточного Кавказа из переселившихся сюда донских казаков и беглых крестьян



из областей Великого Московского княжества.

Сложившаяся община казаков заселила постепенно урочище Гребни вдоль реки Сунжи. Под давлением соседей — кумыков и чеченцев, которые стали нападать на городки казаков, отгонять их скот, лошадей и брать в плен не только мужчин, но и женщин и детей, гребенцы вынуждены были переместиться на левый берег Терека.

Новые земельные владения гребенцов лежали вдоль реки Терек, напротив впадения в него реки Сунжи, и представляли собой узкую полосу плодородной и лесистой земли: около 86 км в длину и 11-22 км в ширину. Занималось гребенское казачество земледелием, скотоводством, коневодством, рыболовством, виноградарством и виноделием.

После переселения гребенцов с правого берега на левый, из них было сформировано Гребенское казачье войско, входившее в состав иррегулярных войск Российской империи. В 1870 году из гребенцов был сформирован казачий полк в составе Терского казачьего войска.

Находясь на Кавказе, гребенцы, несмотря на удаление от России, сохранили в прежней чистоте русский язык и старую веру. Наиболее известное описание характера «воинственного, красивого и богатого староверческого русского населения, называемого «гребенскими казаками», дал Толстой. Описывая гребенцов, он отмечал их связи с горским населением.

«Живя между чеченцами, казаки перероднились с ними, и усвоили себе обычаи жизни и нравы горцев; ещё до сих пор казацкие роды считаются родством с чеченскими, и любовь к свободе, праздности, грабежам и войне составляют главные черты их характера. Щегольство в одежде состоит в подражании черкесу. Лучшее оружие казаки добывали у горцев, лучших лошадей покупали у них же» [8]

Перенимая окружающую культуру горцев, «молодец казак, щеголяя знанием татарского языка и, разгулявшись, даже со своим братом говорит по-татарски. «Несмотря на то, этот христианский народец, закинутый в уголок земли, окружённой полудикими магометанскими племенами и солдатами, считает себя на высокой степени развития и признаёт человеком только одного казака, на всё же остальное смотрит с презрением». [9] В своих произведениях Л. Толстой отмечал неприязнь гребенских казаков к российскому влиянию, которое «выражается только с невыгодной стороны: стеснением в выборах, снятием колоколов и войсками, которые стоят и проходят там».

Наблюдая за жизнью гребенцов, Толстой писал: «Казак, по влечению, менее ненавидит джигита-горца, который убил его брата, чем солдата, который стоит у него, чтобы защищать его станицу, но который закурил табаком его хату. Он уважает врага-горца, но презирает чужого для него и угнетателя-солдата. Собственно, русский мужик для казака есть какое-то чуждое, дикое и презренное существо, которого образчик он видел в заходящих торгошах и переселенцах-малороссиянах, которых казаки презрительно называют шаповалами». [10]

В год прибытия Толстого на Кавказ там продолжалась война с горцами. Русские войска под началом князя А.И. Барятинского отвоёвывали всё новые районы, вынуждая горцев уходить в горы. Многие горцы упали духом и переходили на сторону русских. В качестве добровольца Толстой участвовал в боевых операциях. Он наблюдал жизнь солдат и офицеров, узнал войну, видел тяжёлые последствия набегов на горские аулы.

Толстой полюбил Кавказ и решил остаться здесь на военной или гражданской службе, «всё равно, только на Кавказе, а не в России». Более того, он настолько полюбил быт и свободную жизнь казаков, их близость к природе, что даже серьёзно стал думать «приписаться в казаки, купить избу, скотину, жениться на казачке». [11]

Жизнь на Кавказе среди простых людей и богатой природы оказала на Толстого благотворное влияние. Он чувствует себя свежим, бодрым, счастливым и удивляется, как он мог так празднично и бесцельно жить раньше. Только на Кавказе ему стало ясно, что такое счастье. Счастье — это быть

близким к природе, жить для других, — решает он. Толстому нравится и общий строй жизни казачества; своей воинственностью и свободой он казался ему идеалом для жизни и всего русского народа. Но как не восхищался он и людьми, и природой Кавказа, как не хотелось ему связать свою судьбу с этими людьми, он всё же понимал, что слиться с жизнью простого народа он не сможет.

В станице Старогладковской Толстому нравятся жизнь и быт казаков, никогда не знавших крепостного права, их независимый, мужественный характер, особенно у женщин. Он изучает самый распространённый среди горцев-мусульман кумыкский язык и записывает чеченские песни, учится джигитовать. Среди горцев Толстой находит много замечательных, смелых и самоотверженных, простых и близких к природе людей.

В офицерском обществе он чувствовал себя одиноко. Его больше привлекали солдаты, в которых он сумел оценить простоту, доброе сердце, стойкость и мужество. Но особенно привлекательна была для него вольная жизнь казаков. Он подружился со старым казаком — охотником Епифаном Сехиным, слушал и записывал его рассказы, казачьи песни. Черты характера этого человека Толстой запечатлел позднее в образе дяди Ерошки в «Кзаках». Он говорит про него: «Это чрезвычайно интересный, вероятно, уже последний тип гребенских казаков. Он был огромного роста, с седою как лунь широкою бородой и широкими плечами, и грудью. На нём был оборванный подоткнутый зипун, на ногах обвязанные верёвочками по онучам оленьи поршни и растрёпанная белая шапчонка. За спиной он нёс через одно плечо кобылку и мешок с курочкой и кобчиком для приманки ястреба; через другое плечо он нёс на ремне дикую убитую кошку; на спине за поясом заткнуты были мешочек с пулями, порохом и хлебом, конский хвост, чтоб отмахиваться от комаров, большой кинжал с порванными ножнами, испачканными старою кровью, и два убитые фазана». [12] Толстой ходил на охоту с этим старым 90-летним казаком, что позволило писателю столь красочно описать его внешность и многочисленные охотничьи предметы.

28 августа 1853 года Толстой начинает писать знаменитую повесть «Кзаки», над которой работал в общей сложности около десяти лет с перерывами. Заглавие точно передаёт смысл и пафос произведения, в котором утверждается красота и значительность жизни. В повести простая, близкая к природе трудовая жизнь казаков показана как социальный и нравственный идеал. Труд — необходимая и радостная основа народной жизни, но труд не на помещичьей, а на своей земле. Так решил Толстой ещё в начале 60-х годов самый злободневный вопрос эпохи. Никто сильнее его не выразил в своём творчестве эту мечту русского мужика. Ни одно из произведений Толстого не проникнуто такой верой в стихийную силу жизни и её торжество, как «Кзаки».

Первая часть повести «Кзаки» была напечатана в журнале «Русский вестник» в 1863 году. В этом произведении писатель соединил описание прекрасной природы Кавказа, глубоко личные переживания её героя Оленина с величавой характеристикой целого народа, его быта, веры, трудов и дней.

Работая над «Кзаками», Толстой по памяти восстанавливал свои кавказские впечатления, перечитывал кавказские дневники: и беседы с Ерошкой, и похождения на охоту, и любовь к казачке, и ночные стуки в окошко, и любованье казачьими хороводами с песнями и стрельбой, и мечты купить дом и поселиться в станице.

Большое внимание Толстой уделил фольклору и этнографии народностей Кавказа и казачества гребенских станиц. Их быт, нравы, история, народное творчество и язык запечатлены Толстым во многих подробностях и с поразительной художественной точностью.

В описаниях Толстого предстают очаровательные женщины гребенских казаков — сильные, свободные, поразительно красивые и независимые в своих действиях. Они являлись полными хозяйками в своём домашнем очаге. Толстой любовался их красотой, их здоровым сложением, их восточным изящным нарядом, мужественным характером, стойкостью и решительностью. В повести «Кзаки» он писал: «Постоянный мужской, тяжёлый труд и заботы дали особенно

самостоятельный, мужественный характер гребенской женщине и поразительно развили в ней физическую силу, здравый смысл, решительность и стойкость характера. Женщины большею частью и сильнее, и умнее, и развитие, и красивее казаков. Красота гребенской женщины особенно поразительны соединением самого чистого типа черкесского лица с широким и могучим сложением северной женщины. Казачки носят одежду черкесскую: татарскую рубаху, бешмет и чувяки; но платки завязывают по-русски. Щегольство, чистота и изящество в одежде и убранстве хат составляют привычку и необходимость их жизни». [13]

Под стать казачкам и гребенские казаки и мужчины. Одного из них Толстой описал в образе молодого Лукашки: «...это был высокий, красивый малый лет двадцати... Лицо и всё сложение его выражали большую физическую и нравственную силу. Взглянув на его статное сложение и чернобровое умное лицо, всякий невольно сказал бы: «Молодец малый!».

В моей небольшой работе я отметила то сильное впечатление, которое оказал Кавказ на духовное состояние Толстого. Жизнь в станице Старогладковской позволила ему познать и великолепно описать историю гребенских казаков — относительно малочисленной общины русских людей, оказавшихся на окраине России в окружении враждебных горцев, но крепко сохранивших всё русское, православную веру и преданность своему Отечеству.

Учитывая современную действительность, я полагаю возможным сделать вывод о том, что проблемы Кавказа и его народов, на что указывал писатель, главным образом в районе Чечни и Дагестана, остаются и теперь неразрешёнными, справедливо не решёнными. Вроде бы удалось замирить очередную чеченскую войну, но напряжённость в отношениях между народами этого региона России сохраняется. Нападения боевиков на представителей власти, теракты, гибель людей не прекращаются. Население продолжает находиться в состоянии страха за свою жизнь.

Остаётся недовольным казачество Юга России за несправедливое отобрание у них земель в пользу чеченцев, за вынужденное переселение, за отсутствие поддержки в этом вопросе со стороны властей. Гребенских казаков чеченцы силой и угрозами изгнали из казачьих станиц, расположенных на левом берегу Терека. Теперь весь Шелковской район, его земли, включены в состав Чечни, а бывшие станицы гребенских казаков заселены чеченцами, в том числе и станица Старогладковская, где проживал Толстой во время своего пребывания на Кавказе. Да теперь это уже и не станицы, а Старогладковская уже не Старогладковская, а Старогладовская. Это не всё равно, так как название своё первоначальное станица получила по имени первого своего атамана — Гладкова. При государственной поддержке чеченцы построили там для себя добротные дома и обзавелись хозяйством. Тех, кто пытался сопротивляться, чеченцы нередко убивали, вырезали целые семьи казаков. Необходимо отметить, что казаки гребенские и Юга России не смирились и намерены вернуть себе свои исторические земли и станицы, где чеченцы никогда не проживали, но теперь живут на исконно казачьей земле! Перспективу этой загнанной вглубь проблемы можно только предполагать. При этом ясно одно, главное, — силовым путём её не решить!

#### Сноски:

1. Толстой Л.Н. «Казаки. Кавказская повесть 1852 года» ч.3 // <http://poesias.ru/proza/tolstoy-lev/tolstoy10070.shtml>
2. Толстой Л.Н. Письмо Т. А. Ергольской, 22 июня 1851 года.
3. Толстой Л.Н. повесть «Казаки», глава 4, абз.3 // [http://az.lib.ru/t/tolstoj\\_lev\\_nikolaewich/text\\_0160.shtml](http://az.lib.ru/t/tolstoj_lev_nikolaewich/text_0160.shtml)
4. Толстой Л.Н. повесть «Казаки», глава 4, абз.3 // [http://az.lib.ru/t/tolstoj\\_lev\\_nikolaewich/text\\_0160.shtml](http://az.lib.ru/t/tolstoj_lev_nikolaewich/text_0160.shtml)
5. Толстой Л.Н. повесть «Казаки», глава 5, абз.1 // [http://az.lib.ru/t/tolstoj\\_lev\\_nikolaewich/text\\_0160.shtml](http://az.lib.ru/t/tolstoj_lev_nikolaewich/text_0160.shtml)
6. Толстой Л.Н. повесть «Казаки», глава 5, абз.2 //

- [http://az.lib.ru/t/tolstoj\\_lew\\_nikolaewich/text\\_0160.shtml](http://az.lib.ru/t/tolstoj_lew_nikolaewich/text_0160.shtml)
7. Толстой Л.Н. повесть «Казачи», глава 4, абз.1 //
- [http://az.lib.ru/t/tolstoj\\_lew\\_nikolaewich/text\\_0160.shtml](http://az.lib.ru/t/tolstoj_lew_nikolaewich/text_0160.shtml)
8. Толстой Л.Н. повесть «Казачи», глава 4, абз.2, с.164 //
- [http://az.lib.ru/t/tolstoj\\_lew\\_nikolaewich/text\\_0160.shtml](http://az.lib.ru/t/tolstoj_lew_nikolaewich/text_0160.shtml)
9. Толстой Л.Н. повесть «Казачи», глава 4, абз.2, с.164 //
- [http://az.lib.ru/t/tolstoj\\_lew\\_nikolaewich/text\\_0160.shtml](http://az.lib.ru/t/tolstoj_lew_nikolaewich/text_0160.shtml)
10. Толстой Л.Н. повесть «Казачи», глава 4, абз.3 //
- [http://az.lib.ru/t/tolstoj\\_lew\\_nikolaewich/text\\_0160.shtml](http://az.lib.ru/t/tolstoj_lew_nikolaewich/text_0160.shtml)
11. Толстой Л.Н. повесть «Казачи», глава 26, абз.5 //
- [http://az.lib.ru/t/tolstoj\\_lew\\_nikolaewich/text\\_0160.shtml](http://az.lib.ru/t/tolstoj_lew_nikolaewich/text_0160.shtml)
12. Толстой Л.Н. «Казачи», глава 6, абз.6 // [http://az.lib.ru/t/tolstoj\\_lew\\_nikolaewich/text\\_0160.shtml](http://az.lib.ru/t/tolstoj_lew_nikolaewich/text_0160.shtml)

## Садриддин Поччаев миниатюраси

**Ш.И. Ибадуллаева**

Бухоро Давлат Университети  
Тасвирий санъат ва муҳандислик графикаси  
кафедраси ўқитувчиси

XX аср бошларидаги сиёсий — иқтисодий бўҳронларга қарамай Бухорода асрлар мобайнида шаклланиб, сайқал топган халқ амалий санъати яшашни давом эттирди. Унинг бой ва хилма -хил турлари ҳамда шакллари орасида Бухоро наққошлиги ва миниатюрасини алоҳида таъкидлаш мумкин. Бу хунарни янги юз йилликка опичлаб олиб ўтган серқирра халқ усталари миниатюрочи рассом ҳамда заргар Садриддин Поччаевлардир.

Садриддин бинни Почча (Поччаев) (1870 — 1948 йиллар) Ромитан туманининг Пайшанба қишлоғидан бўлиб, ёшлигидан отасидан етим қолади. Машаққатли етимлик йилларидан кейин 10 ёшида онаси уни бухоролик заргар уста Миразимга шогирдликка беради. Йигирма йиллик шогирдликдан кейин, ноёб истеъдод эгаси Садриддин Поччаев Бухоро амири Абдулаҳадхон (1885-1910 йиллар) ҳамда Мир Сайид Олимхон (1911 1920 йиллар) ҳукмронлиги даврида сарой заргари сифатида Аркони давлатдаги махсус сарой хунармандлари шуғулланадиган жойда фаолият кўрсатади. Бу ерда кўплаб усталар қатори моҳир заргар Садриддин Поччаев ҳам заргарлик зеби — зийнатлари ва сарой буюмларини ясайди, махсус ертўлада кумуш ва олтиндан Бухоро тангаларини зарб қилишда иштирок этади.

1920 — 1924 йилларда у янги ташкил қилинган хунармандлар ширкатида фаолият кўрсатади. Янги шаклдаги предметлар сигарет қуттичаси, тамакидон, сандиқча ва бошқа турли хил буюмлар ясайди. Аммо қимматбаҳо металллар: олтин ва кумуш, тошлар мусодара қилиниб, давлат ихтиёрига ўтгач, заргарлар таъқиб остига олингач, Садриддин Поччаев ўзи учун янги бўлган хунар — миниатюралар чизишга киришади. Тасодифий бахтсизлик, санъат соҳасида янги бир соҳада муваффақиятлар Садриддин Поччаев ижодига хос ҳолатдир. Мусаввир анча ёшга кириб қолганига қарамай, бу соҳада ҳам сезиларли ютуқларга эришади. Садриддин Поччаевнинг миниатюрочи уста сифатидаги илк иши Бухоро сўнги амирининг буюртмаси, хинд трактати «Лаззатил нисо» қўлёзмасига ишланган иллюстрация — миниатюралари хисобланади. 50 дан ортиқ миниатюрадани иборат бу қўлёзма Бухоро давлат бадиий меъморчилик музей қўриқхонаси фондида сақланмоқда.

Машхур заргарнинг миниатюра соҳасига мурожаат қилишига янги тузумнинг хунармандларга, айниқса заргарларга нисбатан тутган сиёсати билан боғлиқ С. Поччаевнинг машхур миниатюрочи бўлиб етишида кўпқиррали ижодкорнинг Ўрта Осиё миниатюрасига бўлган катта қизиқиши ҳам муҳим рол ўйнади. Уста учун янги соҳадаги ютуқларга унинг заргарликдаги истеъдоди ва

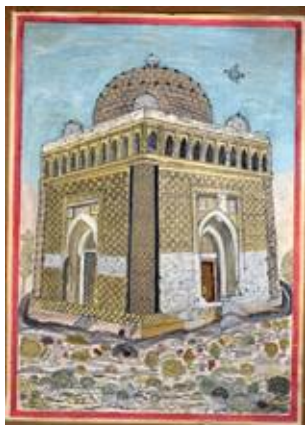

тажрибаси билан бирга, заргарликда ишланган ҳаққоқи услуби — эмаль билан кандакори

қилинган нақшлар сатҳига ишлов бериш, тўлдириши ҳам ёрдам берди. Бундан ташқари заргарлик буюртмачилари ундан буюмларга гўзал рангго-ранг нақшлар солишни тез-тез сўраб туришлари ҳам уни бу соҳага бефарқ қолдирмади. Ширкат тузилгач, заргарларга буюртмачи асосан давлат бўлиб қолади. Бу пайтда тарғибот — ташвиқот ишларида ҳар хил плакатлар, шiorлар чақириқларни миллий нақшлар билан безаш ва араб ёзувида чиройли ҳуснихат ёзадиганлар керак эди. Ана шу ишлар ҳам Набижон Ҳафизов ва Садриддин Поччаевлар зиммасига юклатилади. Қатағонликка учрамаслик учун ҳам ушбу ижодкорлар, ўзларининг сеvimли ҳунаридан узоқроқ бўлган иш билан шуғулланишга тўғри келади. Аммо кейинчалик миниатюра чизишни устадан ҳеч ким сўрамасада, у ўз қизиқиши билан бу соҳада ижод қилишни давом эттирди.

XIX -XX аср бошларидаги ўзбек миниатюрасининг сўнгги вакили ҳисобланган Садриддин Поччаевнинг 28 дона алоҳида қоғозга чизилган миниатюра асарлари Бухородаги Камолiddин Беҳзод номидаги "Санъат музейи"да сақланмоқда. Улар 1945 йилда музей томонидан Садриддин Поччаевдан сотиб олинган.

Ушбу миниатюраларни 4 гуруҳга бўлиш мумкин:

1. Меъморий ёдгорликлар тасвири.
2. Алишер Навоий ҳаёти ва ижодига бағишланган миниатюралар.
3. Қўлёзма китобларга ишланган миниатюралар.
4. Замонавий мавзуда чизилган миниатюралар.

Садриддин Поччаев 1920 — 30 йилларда чизган ушбу миниатюраларнинг биринчилари Эрон ва Хиндистон миниатюраларидан нусха кўчириб яратилганларидир. «Тусдаги мақбара» 1925 й., «Эрон архитектура ёдгорликлари» 1925 й., «Варшава меъморий обидалари» 1926 й., «Туркия меъморий ёдгорликлари», «Туркиядаги мачит» 1927 й. ва «Каъба мачити» 1927 й. шулар



жумласидандир. Ушбу машқлардан кейин эса Садриддин Поччаев Бухоро ёдгорликларини натурадан чизишга жазм қилади. Ва ниҳоят унинг таниқли «Исмоил Сомоний мақбараси» 1929 й., «Чор минор» 1929 й. миниатюралари қаторида «Минораи Калон ва Мири Араб мадрасаси» 68×50 см. 1929 й., «Каъба» 67×45 см, 1929 й., миниатюралари яратилади. Ушбу миниатюралар ўлчамига кўра анча йирик. Бу ердаги асарлар миниатюрачи рассом наққошликка яқин ижодкор эканидан дарак беради. Айниқса, ёдгорликларнинг кошинкори ва ғиштин нақшларини заргарона ишланиши устанинг қўли заргарники эканини эслатиб туради. Хинд миниатюраларини ижодий ўрганиб, улардан нусха кўчириш жараёнида унинг «Афсонавий хайвон минган авлиё» (16×18 см.) 1930 й. асари дунёга келган.

Унда хўкизсимон хайвон устига минган бир қўлида ҳукмронлик гурзисини ушлаган Хинд миллий либосидаги аёл тасвирланган. Унинг қиёфаси кескин ва мағрур, кўкрак томони ярим кофта ва пастки томони ярим бели юпкасимон кийим билан ўралган. Бошида мураккаб ўрамли салласимон бош кийими ўзига ярашиб турибди. Ҳайвоннинг думи илонга, боши илон бошига ўхшаб кетади. Тасвир енгил ва эркин чизма орқали ҳаракатда кўрсатилган. Бу миниатюра хинд нусхасидан олинганми ёки мусаввирнинг мустақил ишими аниқлаш қийин. Аммо Поччаев миниатюраларига хос тасвир воситасида чизилгани кўриниб турибди.



Ушбу миниатюралар махсус танланган папирос қоғозига ишланган. Мустақил сюжетли миниатюраларда Садриддин Поччаев бу санъатнинг академик қобиғидан чиққан ҳолда мойбўёқ услубига яқин воситаларда мўйқалам тебратган. Асосий бўёқ акварель, гуашь, айрим холларда мойбўёқ ҳам ишлатилган. Хиндистон сериясидаги ишлари фанерага, бошқалари қоғозга «Шарф ўраган аёл» (24×15,5 см.) ва «Боғда» (24×15,5 см) асарлари эса, папье - маше услубида ишланган.

Унинг ушбу гуруҳга кирувчи «Ҳофиз ва канизак Шах — набот» (9,5×9,5 см.) 1932 й. асарида олд планда портретга хос ҳолатда бир-бирига шеър айтаётган ошиқ шоир ва машуқа канизак тасвирланган. «Шахзода бургут овида» 1930 й. (18×16 см.) асарида олд тасвирда махсус қўлқош ўнг қўлига бургутни қўндириб, қараб турган овчи, чўккалаган ҳолда қарчиғайга нималарнидир уқтириб турибди. Узун, аммо гавдасига ёпишиб турган кийим устидан фўта ўралган, бошида қишки телпаксимон бош кийими ўзига ярашиб тушган. Орқа планда дарахтзор ва гулларга буркалган боғ чексиз ҳолда тасвирланган. Миниатюрага хос йил фаслларини бир вақтда рамзий тасвирлаш ушбу асарда кўзга ташланади.



«Арғимчоқ учаётган бой хотинлар» (18×26 см.) 1930 й. ҳаётий сюжетли иш бўлиб, миниатюра воситасида мавжуд мавзуни очиб беришга дадил уринишни мусаввир томондан қай даражада бажарилганини кузатамиз. Ёйсимон ўсган улкан дарахт тагида етти нафар башанг кийинган аёллар навбат билан арғимчоқ учмоқда. Олдиндан оқаятган сувда ўрдақлар ва турли - туман қушлар сузаяпти. Дарахт шох — шаббасининг бир қисмигина қоғозга сиғдирилган бўлиб, воқеийлик дераза ойнасидан кузатиладиган кўрсатилган.

Садриддин Поччаев ижодида китоб миниатюраси ҳам муҳим ўрин тутлади. Юқорида эслаганимиздек «Лазатил нисо» иллюстрациясидан ташқари у Абдурахмон Жомийнинг «Юсуф ва Зулайхо» достонига Алишер Навоийнинг «Фарҳод ва Ширин» достонига, «Тўтинома» қўлёзмасига

миниатюралар ишлаб, анъанавий Ўрта Осиё китоб миниатюрасини XX асрга муносиб олиб ўтган хассос мусаввир сифатида санъат тарихига кирди.

Унинг ушбу қўлёмаларга ишланган миниатюраларида бир томондан анъанавий Ўрта Осиё миниатюрасини чуқур ўрганиб, унга амал қилгани холда, XIX аср охири XX аср бошларига хос янгиликни ҳам кузатамиз. У яратган тасвирлар ортиқча унсурлардан холи, сал саёз, халқ оғзаки ижодига хос самимийлик, ортиқча дабдабасиз ва халқчил, бир оз примитив характерга эга.

Ушбу ўзига хос услуб, унинг янги замонавий мавзуларда яратган миниатюралари «Сайловлар» ва «Пахта терими»да янада яққолроқ намоён бўлади. Сайловлар мавзуси мусаввир учун янгилик бўлиб, у болаларча соддалик билан натурадан сюжетли композиция хосил қилган. Каттагина хона байрамона шиорлар билан безатилган, олд тасвирда қуттига сайлов белютенини ташлаётган сайловчи қаршисида кузатувчи аёл стулда ўтирибди, иккинчи томонга хонтахта устига тувақда гуллар қўйилган. Сал орқароқдан миллий кийимдаги аёл сайлов камерасидан чиқиб келаяпти, чап томонда сайлов варақаси тарқатаётган 3 киши ва сайловчилар гуруҳи, ўнг томонда, орқа планда икки кузатувчи сайлов камераларини тикка туриб қўриқламоқда. Бир томондан асарда одамлар тарқоқ жойлашгандек туюлсада, аммо лекин ушбу усул билан рассом харакатни ва кўпчилик тасвирини бир ерга жамлаб мураккаб вазифани моҳирона еча олган.



«Пахта терими» миниатюраси ундан ҳам усталик билан бажарилган. Қийғос очилган пахтазор марказдан тикка иккига бўлинган. Бир томонда 7 нафар чевар хотин — қизлар пахта тераяпти, чап томонда 4 нафар эркалар терим билан банд. Бу билан мусаввир қайноқ терим холатини, кўпчилик композициясини зукколик билан ярата олган. Бир жihatдан миниатюранинг олтин қонунияти бузилгандек туюлсада, янги давр руҳида чизилган миниатюра ўз бадиийлигини йўқотмаган. Рассом ушбу ишни дадиллик билан бажарганлиги, у айнан шу мақсадда қалам тебратганидан далолат беради.

Миниатюрочи Садриддин Поччаев ижодининг қаймоғи, унинг буюк Мир Алишер Навоийнинг ҳаёти ва ижодига бағишланган 6 донна миниатюралари ҳисобланади.





Ушбу туркум буюк шоирнинг болалигидан бошланиб, вафоти билан яқунланади, Алишер Навоийнинг замондоши тарихчи Хондамирнинг ёзишича, Алишер 4 ёшидан мактабга борган. Биринчи миниатюрада Алишернинг онаси уни мактабга олиб борган ҳолати тасвирланган. Олд кўриниш устоз ўқитувчи, Алишер ҳамда онаси, орқа тасвирда бошқа ўқувчилар ҳамда мактаб хоналарининг эшиклари ва боғ жойлашган. Алишернинг қўлида китоб, елкасида эса сумка осилган.

Қолган учта миниатюрада у улуг шоир ҳаётининг энг муҳим даврларини ёритган. Маълумки, 1472 йилда Алишер Навоийнинг болалиқдан бирга ўсиб улгайган дўсти Султон Ҳусайн Бойқаро уни Амир унвонига тавсия этиб, кейин эса вазир қилиб тайинлайди. Ана шу даврдан бошлаб, шоир Алишер Навоийнинг бунёдкорлик ишлари янада қизиқ кетади. Шоир ўзининг она шаҳри Ҳирот ва Хуросон ўлкасининг ободлиги учун тинмай елиб югуради. Карвон йўллари ёқасида обод ва кўркам карвонсарой ва работлар, йўллар, кўприклар, боғлар бунёд қилинади. Инжил канали бўйида янги шаҳар барпо қилдиради. Ушбу шаҳарда касалхоналар, мактабхоналар, ёлғизлар, етимлар уйлари ва бошқа мухташам бинолар қад кўтаради.



Ҳирот равнақида Алишер Навоий хал қилувчи роль ўйнади. Заҳириддин Мухаммад Бобур шундай ёзади: «Илм ва санъат ахлига Алишербек сингари хомий қачонлардир ўтганлиги кишиларга маълум эмас. Устод Қулмухаммад, Шайх Ноий ва Ҳусайн Удий сингари улут муганнийлар Алишербек мадади ва қўллаб -қувватлаши шарофатидан шухрат шохсупасида мақом тутдилар. Устод Камолиддин Бехзод ва Шох Музаффар Алишербекнинг ғамхўрлиги ва саъй — ҳаракатлари туфайли машҳур бўлишди. Камдан кам одамларгина Алишербек қурдирган фойдали биноларчалик иморатлар бунёд эттиришга муяссар бўлганлар» ("Бобурнома«дан) С.Поччаев ушбу миниатюраларида буюк шоирнинг бунёдкорлик фаолиятини моҳирона тарзда хикоя қилади. Минглаб уста қурувчилар, тоштарош, нажжор, сувоқчи, ғишт терувчи ва наққошлар хизматини кичкина хажмли миниатюра қоғозларига моҳирона туширади. Бу асарлар халқ ҳаётининг реал тасвири бўлиб, унда кундалик тур-мушнинг айрим лавҳалари ўзига хос услубда яратилган. Бу туркумга кирувчи бешинчи асарда мусаввир улкан фожиани тасвирлашга ҳаракат қилади. Унда Алишер Навоийнинг вафоти олдидан рўй берган воқеа тасвирланган. Хондамирнинг ёзишича, бу воқеа 31 декабр 1500 йилда Хўжа Аббосда, тарихчи Хондамир кўз олдида содир бўлган.

Султон Ҳусайннинг амалдори Хўжа Шахобуддин Абдулла подшоҳ извоши Алишер Навоий хузурига яқинлашаётгани ҳақидаги хушхабарни етказди. Қадрдон дўсти келаётганидан хабар топган Алишер Навоий, унинг истиқболига чиқиш учун шошилади. Лекин кўп ўтмасдан нохуш ходиса содир бўлади. Алишер бирдан ўзини ёмон ҳис қила бошлайди. У ёнма — ён турган Хўжа Абдуллага — «Мен ўзимни нохуш сезмоқдаман, менга нима бўлаяпти?» — деб юзланди.

Шу вақтга келиб, Султон Ҳусайннинг извоши уларга яқинлашади, Алишер эса, зўрға отдан тушиб, оёқда аранг турарди. У бир қўлини Хўжа Абдулланинг елкасига, иккинчисини Хондамир кифтига қўйиб, қадрдон дўсти Ҳусайн Бойқарога талпинади. Султон қўлини олиб кўзига суртиб, кафтидан ўпади, аммо шу заҳоти ўзидан кетиб, ерга ўтиради. Ана шу воқеани С.Поччаев ниҳоятда зукколик билан тасвирлайди. Унинг улуг шоирга бўлган ҳурмати ушбу асарида ўз аксини топган. Туркумнинг

охирги миниатюраси Алишер Навоийнинг дафн маросимига багишланган.

Кўк матога ўралган шоир тобутини сўнги манзилга кузатаётган ахли Ҳирот катта мотамда. Шахар гўёки хувиллаб қолгандек, одамлар боши ҳам, узоқда юм — юм йиғлаётган сарой аёллари бундай катта қайғуни, мусибатни ичларига ютиб тургани тасвирланган. Бу жудолик 1501 йилнинг 3 январ тонгида содир бўлган эди. Мусаввир ушбу туркум асарларини, босиқ, вазбин рангларда чизган. Унга хос ёрқинлик бу ерда кўринмайди. Тасвирланаётган воқеага қараб ранг танланган. Бу ердаги энг ёрқин ранг тўқ сариқ ранг бўлиб, асосан бош қаҳрамон Алишер Навоийнинг кийимларини тасвирлашда қўлланилган. Ўрта Осиё миниатюрасига хос яна бир хусусият асосий қаҳрамон гавдаси бошқаларидан йирикроқ қилиб тасвирланган.

Садриддин Поччаев ўзи яшаган даврнинг рухиятини ўзи чизган миниатюраларида акс эттира олган ижодкор ҳисобланади. У қадимги Ўрта Осиё миниатюрасини Ўрта асрлардан XIX асргача ривожлантириб, олиб ўтган буюк ижодкорлар ишини янги XX асрга опичлаб ўтган ва уни янги замон рухи билан бойитган рассомдир.

Унинг ижод намуналари нисбатан кам сонли бўлсада, бадиий жихатдан ўзига хос салмоққа эга фавқулотда гўзал санъатдир.

#### **Адабиётлар:**

1. С.С.Булатов, П.П. Шабаратов Н. А. Мансуров. «Наққошлик» «Фан ва технология» — 2010.
2. Буюк сиймолар, алломалар. Т.:Мерос (уч китоб), 1995, 1996, 1998.
3. Сулаймон Х., Сулаймонова Ф. Алишер Навоий асарларига ишланган расмлар. Тошкент «Фан» нашриёти. 1982 йил.
4. Ф.С.Мусакулов. Миниатюра. Учебное пособие. Тошкент 2004.

## Индикатор с повышенным различием знаков



**Патраль Альберт Владимирович**  
инженер-электрик по специальности «Автоматика и телемеханика» (ЛЭТИ-1969), ст. науч. сотрудник Всесоюзного научно-исследовательского института методики и техники георазведки (ВИТР - 1960-1993).  
г. Санкт-Петербург, Российская Федерация  
E-mail: [al-patr-al@yandex.ru](mailto:al-patr-al@yandex.ru)

### Вводная часть

При современном развитии средств отображения цифровой информации, арабские цифры к настоящему времени уже претерпели незначительные изменения при отображениях их на цифровых индикаторах. Ведь известно, что скорость и точность опознания, как цифр, так и букв, зависят от их формы. Чем более сложную комбинацию прямолинейных и криволинейных элементов имеет цифра или буква, тем труднее она опознается. Цифры и буквы, образованные прямыми линиями, опознаются быстрее и точнее тех которые включают криволинейные элементы [1, с.61]. Криволинейные участки арабских цифр при отображениях их на электронных индикаторах заменены прямыми линиями, что позволило разбить каждую арабскую цифру (цифровой знак) на сегменты. Сегментный способ отображения арабских цифр (рис.1б) лишил их некоторой привычности начертания, но обеспечил высвечивание всех цифровых знаков от 0 до 9 [2, с.91] в одной и той же плоскости формата,

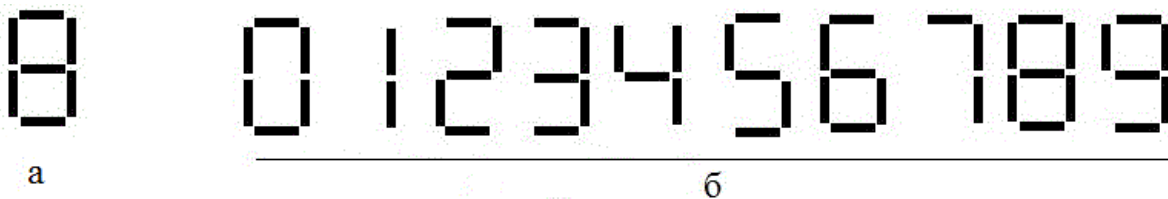

7-сегментный формат индикатора (а) и цифровые знаки на его основе (б)

Рис.1

представленного начертанием цифры 8 (рис.1а)). Они представляют собой наиболее эффективный и перспективный класс приборов электронной техники, предназначенный для

преобразования электрических сигналов в видимые изображения, воспроизводящих информацию в удобной для зрительного восприятия форме. Наряду с сегментным форматом индикатора широко применяется матричный наименьший цифровой формат индикатора с видом матрицы  $3 \times 5$  (рис.2а, б) для отображения цифровых знаков арабского

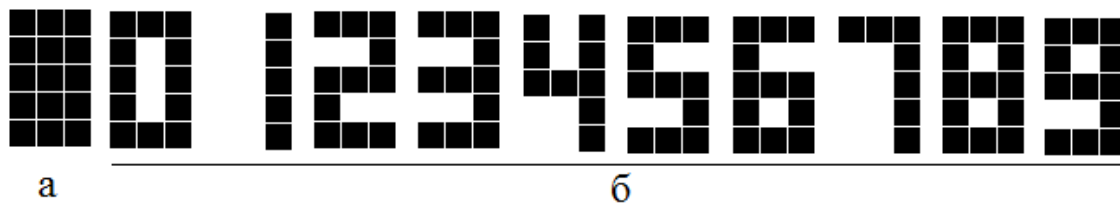

Формат индикатора с видом матрицы  $3 \times 5$  (а) и цифровые знаки на его основе (б)

Рис.2

происхождения с невысоким качеством отображения [1, с.113]. Невысокое качество отображения объясняется начертанием знаков арабского происхождения, имеющие незначительную разрешающую способность и большое число точечных элементов на знак. Относительно высокое энергопотребление и высокая стоимость [2-с.68] полупроводниковых форматов индикаторов объясняется в частности большим числом элементов в отображаемых знаках, вследствие их начертания. Большое число элементов отображения в цифровых знаках, которое обуславливает большие габаритные размеры индикаторов, тормозят дальнейшую миниатюризацию электронных устройств с числовой информацией на выходе. Для расширения областей применения полупроводниковых индикаторов необходимо добиться снижения потребляемой мощности, снижения общей стоимости и габаритных размеров их при сокращении числа элементов в формате индикатора. При этом сокращение числа элементов в формате индикатора не должно сказываться на ухудшении восприятия цифровых знаков. Цифровые знаки различаются числом и расположением элементов отображения, различной величиной площади знака, занимаемой высветившимися элементами формата, различной величиной площади «окна» из не высветившихся элементов цифрового формата. Кроме того, расположение двух или трех воспроизводимых параллельных линий из элементов, находящихся на некотором расстоянии друг от друга, определяет разрешающую способность начертания знаков. Величину разрешающей способности начертания знака можно выразить коэффициентом разрешающей способности. Чем ближе расположение параллельных линий в начертании знака, тем больший коэффициент разрешающей способности [3], тем хуже различения знаков.

### Цифровой формат с видом матрицы $3 \times 3$

Неудовлетворительное восприятие цифровых знаков арабского происхождения матричного индикатора с видом матрицы  $3 \times 5$  (рис.2) объясняется их начертаниями, у большинства которых обнаруживается параллельное расположение линий, увеличивающих коэффициент [3] разрешающей способности знаков, снижающий различения знаков. К настоящему времени разработан наименьший формат (рис.3а) матричного индикатора с видом матрицы  $3 \times 3$  [4] без ухудшения различения цифровых знаков (рис.3б).



Рис.3

Для этого цифрового формата характерно постоянное число ( $n$ ) точечных элементов в знаках, равное 5 ( $n=5$ ), а, следовательно, характерен постоянный уровень свечения любого знака. Величину промежутков между точечными элементами в цифровом формате желательно сократить до минимального значения, чтобы матричное начертание знака приближалось к сегментному начертанию, при котором различение знака достигает максимального значения (рис.3в, г). На практике в большинстве случаев для лучшего различения знаков арабского происхождения применяется индикатор формата с видом матрицы 5x9 (рис.4 а, б). Среднее число ( $n$ ) точечных элементов на знак формата с видом матрицы 5x9 равно 20.2 ( $n=20.2$ ).

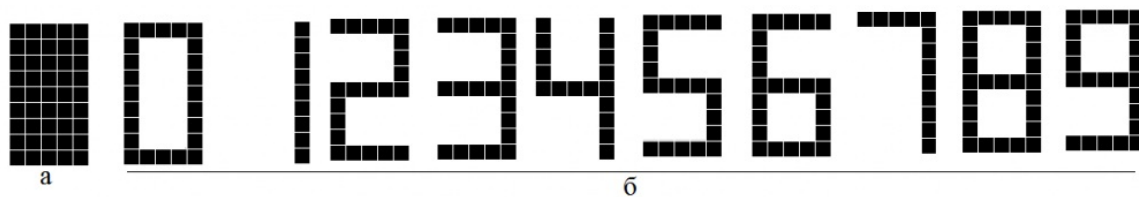

Формат знаков с видом матрицы 5x9 (а) и цифровые знаки арабского происхождения на его основе (б) со средним числом точечных элементов на знак равным 20.2

Рис.4

Если применить тот же формат с видом матрицы 5x9 (рис.5а) при формировании цифровых знаков (рис.5б) с постоянным числом ( $n$ ) точечных

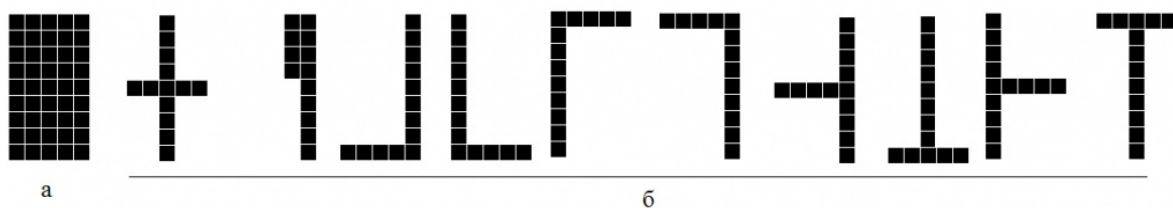

Формат знаков с видом матрицы 5x9 (а) и цифровые знаки с постоянным числом точечных элементов в них (б) со средним числом точечных элементов на знак равным 13

Рис.5

элементов равным 13 ( $n=13$ ), в начертаниях которых отсутствуют параллельные линии, то улучшится различимость знаков. Величина коэффициента разрешающей способности при начертании знаков будет минимальным и равным 1 [4]. Даже при меньшем среднем числе точечных элементов на знак (рис5) различение знаков лучше, чем у цифровых знаков арабского происхождения (рис.4). При уменьшении величины промежутка между точечными элементами формата можно увеличить различение знаков, перейдя от начертания матричного формата к эквивалентному начертанию сегментного формата (рис.6).

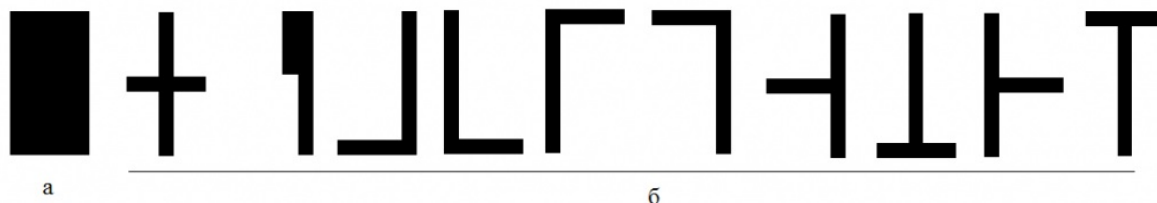

Формат знаков с видом матрицы 5x9 (а) и цифровые знаки с постоянным числом точечных элементов в них (б) и наименьшей величиной промежутков между точечными элементами формата

Рис.6

Для улучшения различения цифровых знаков с постоянным числом элементов в них необходимо уменьшить высоту формата с видом матрицы 5x9, увеличив при этом его ширину. Полученный формат с видом матрицы 6x6 (рис.7)

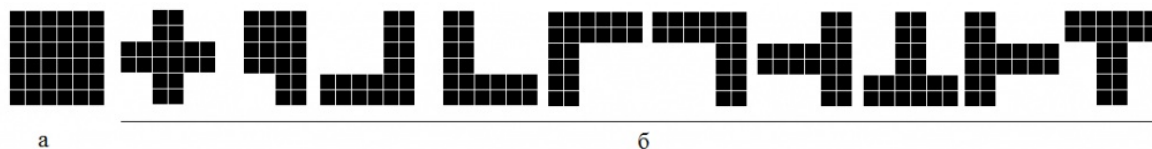

Цифровой формат с видом матрицы 6x6 (а) и цифровые знаки на его основе (б) с удвоенной толщиной контура и со средним числом точечных элементов на знак равным 20

Рис.7

позволяет сформировать цифровые знаки с удвоенной толщиной контура их. Причем, среднее число точечных элементов на знак, как для цифровых знаков арабского происхождения формата 5x9, так и для цифровых знаков формата 6x6 одинаково ( $n=20$ ). Если же уменьшить промежутки между точечными элементами цифрового формата (рис.8а) до предельно возможной малой



Цифровой формат с видом матрицы 6x6 (а) с наименьшей величиной промежутков между точечными элементами и цифровые знаки на его основе (б) с удвоенной толщиной контура их

Рис.8

величины, получаем «сегментное» отображение цифровых знаков матричного индикатора (рис.8б). Практическое применение такие знаки могут быть востребованы там, где улучшение различимости знаков актуально. В большинстве случаев (например, цифровое табло в вестибюлях метрополитена) для лучшего различения знаков применяется индикатор в формате с видом матрицы 5x9, как для регистрации текущего времени, так и для регистрации интервалов движения поездов (рис.9а, б). Если находиться в конце перрона, или на нижних ступенях эскалатора, то информацию не прочитать не только о текущем времени, но и об интервале времени ожидаемого поезда. Дополнительное табло, установленное над основным табло интервалов прибытия поездов в формате матрицы 6x6 (рис.9в), не только поможет

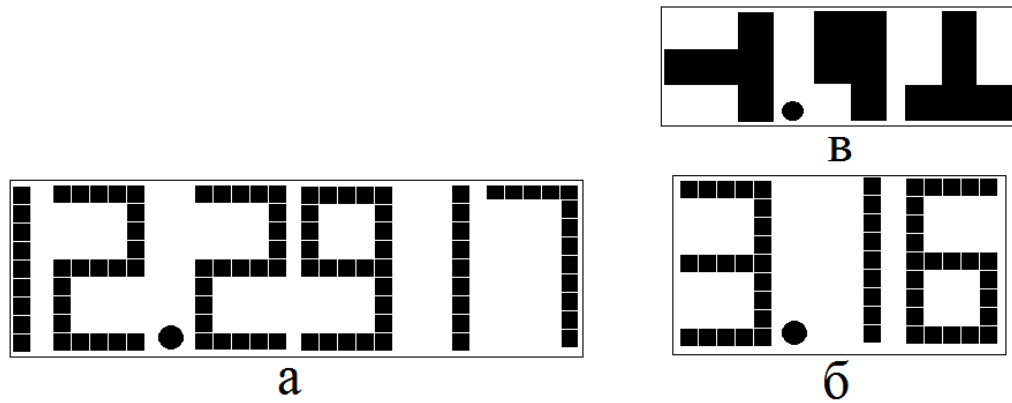

Табло индикатора (а) текущего времени (часы, мин, сек), табло индикатора (б) интервалов движения поездов (б) в формате 5x9 и табло в формате 6x6 новыми цифровыми знаками (в)

Рис.9

посетителям различить информацию, но и сократить ожидаемое время прибытия поезда, наблюдая, как изменятся начертания знаков при их формировании. Новые цифровые знаки не потребуют никакого объяснения посетителям метрополитена, т.к. в точности будут дублировать основное цифровое табло в привычных цифрах арабского происхождения. В двух

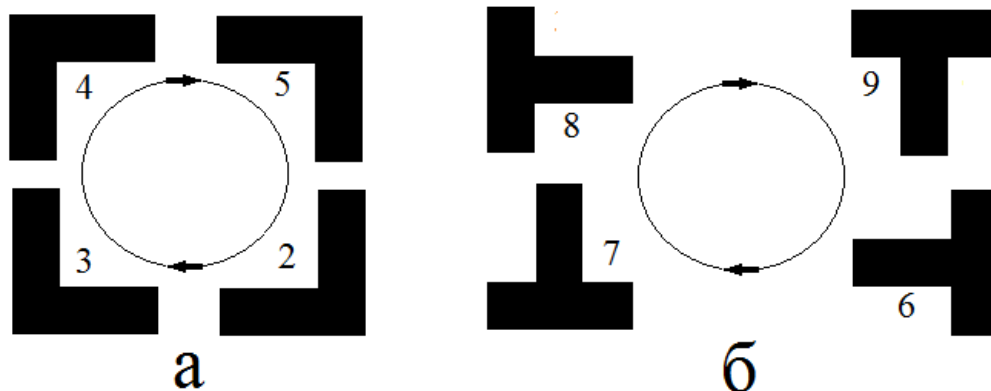

Изменяющиеся начертания цифровых знаков от 2 до 5 и от 6 до 9 по закону вращающейся стрелки

Рис.10

группах чисел 2-5 (рис.8а) и 6-9 (рис.8б) величина числа в этих группах тем больше, чем на больший угол, кратный  $90^{\circ}$  повернуто по часовой стрелке начертание знака, представляющее меньшее число (2 и 6, соответственно) в группе. Причем цифровые знаки нового цифрового алфавита легко запоминаются. Дополнительное электронное табло позволит ознакомить население с новым цифровым алфавитом, обладающим лучшими цифровыми знаками по восприятию. Цифровые знаки нового поколения постепенно станут привычными.

#### Список использованной литературы

1. Алиев Т.М., Вигдоров Д.И., Кривошеев В.П. Системы отображения информации. Москва. «Высшая школа». 1988.
2. Вуколов Н.И., Михайлов А.Н. Знакосинтезирующие индикаторы. Справочник. Москва. «Радио и связь». 1987.
3. Патент № 2338270 на изобретение «Индикатор матричный с наилучшим восприятием цифровых знаков». Выдан 19 ноября 2008 г. Автор Патраль А.В.
4. Патент № 2417455 на изобретение «Индикатор девятипозиционный». Выдан 27 апреля

2011 года. Автор Патраль А.В.



## Тушащие свойства некоторых веществ в условиях пламени

Гумбатов Магомед Оруджевич

к.т.н., доцент

Гафаров Эмиль Камилович

к.т.н., ассистент

Ахмедова Айтен Гамлетовна

к.т.н., ассистент

Азербайджанский Архитектурно Строительный Университет,  
Азербайджан, Баку

E-mail: [mamed\\_qumbatov@mail.ru](mailto:mamed_qumbatov@mail.ru)

В результате пожара ущерб нефтехимической промышленности исчисляется сотнями миллионами долларов. В основном пожар происходит при нарушении технологического процесса и выброса горючих газов в атмосферу. Для тушения пожара используют как правило воду и некоторые другие химические вещества. Эти вещества отличаются тушащими или тормозящими свойствами в процессе горения. Бывают ситуации, в которых применение многих известных огнетушащих веществ не представляется по санитарным и другим причинам. Потому что, типы веществ обладающие свойствами тушения пожара довольно разнообразны. При выборе тушащих веществ необходимо учитывать свойства горючих веществ. Например, пламя газов мало отличается от пламени полимеров, так как действие каждого из ингибиторов отличается заметным своеобразием связанным с природой сгорающего материала. Поэтому, несмотря на многочисленные исследования в этой области нет единого подхода к выбору необходимого вещества [1].

Классические методы на процессы горения не обеспечивают ясности причин воздействия ингибиторов на пламени, пожары и взрывы. Действие веществ на процесс горения рассматривается как результат замены активных носителей на малоактивные. Такое представление является общим. Оно основано на допущение того, что фронт пламени быстро конвертируется в конечные продукты горения являющимся реактором, в котором исходные, промежуточные и конечные продукты горения перемешаны полностью.

Зондирование пламени показывает, что фронт пламени [2] имеет структуры, и к числу важнейших зондирований зоны реакции можно отнести следующие: превращение молекулы топлива в промежуточные продукты начинающейся при температуре исходной газовой смеси и заканчивающийся на внутренней границе зоны сечения. Среди продуктов превращения молекул топлива и холодной зоны фронта обнаружены  $\text{CO}_2$ ,  $\text{CO}$ ,  $\text{CH}_4$ ,  $\text{CH}_2\text{O}$ ,  $\text{C}_2\text{H}_4$ ,  $\text{CH}_3\text{CHO}$ ,  $\text{CH}_3\text{CH}_2\text{CHO}$ ,  $\text{H}$ ,  $\text{RO}_2$  и другие перекиси. В горячую зону стехиометрической смеси поступают молекулы  $\text{H}_2$ ,  $\text{CO}$ ,  $\text{CO}_2$ ,  $\text{H}_2\text{O}$  и около 10% исходного кислорода. Механизм окисления топлива в условиях фронта пламени качественно отличается от механизма медленного окисления. Причиной этого является специфическая особенность фронта. Из горячей зоны в свежую смесь устанавливается довольно интенсивный диффузионный поток активных частиц, среди которых наиболее эффективен поток атомов водорода. Анализ показывает, что наиболее вероятным каналом убыли топлива на начальном этапе окисления является сумма реакций [3].

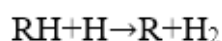
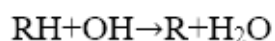
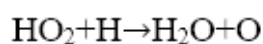
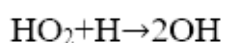

Фронт пламени имеет две зоны: в холодной протекает дробление и окисление молекул топлива до  $H_2$ ,  $CO$ ,  $CH_3$ ,  $CHO$ ,  $CH_2O$ ,  $H_2O$  и другие с частично выгоранием до  $H_2O$ ,  $CO_2$ ; а в горячей выгорает смесь  $CO$  и  $H_2$ , ингибированная углеводородными частицами. В этой же зоне возникают атомы водорода иницирующие процесс в холодной зоне. Лучшим вариантом ингибирования таких пламеней является подача ингибитора со стороны холодной зоны. Для таких пламеней соответствующие ингибиторы могут быть пыли, на поверхности частиц возможно эффективное подавление атомов  $H$ , радикалов  $OH$ ,  $HO_2$ ,  $RO_2$ ,  $RO_3$ ,  $RO_4$  и другие,  $R$  в холодной зоне, а также газовые молекулы эффективно реагирующие с активными частицами холодной зоне фронта. Примером могут быть фреон 114 -Б2.

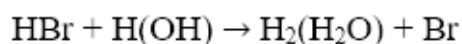
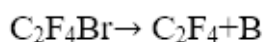

Вероятным компонентом для подобного случая может быть пыль, на поверхности частиц которой атомы брома конвертируются в молекулы. Наиболее активным ингибитором в процессе воспламенения углеводородов известен также галогеналкили. Из них достаточно изучены хлор, производные метана и этана, а также некоторые виды брома и йода. Добавки  $CCl_4$ ,  $C_2HCl_5$ ,  $C_2H_2Cl_4$ ,  $C_2HCl$  к метановоздушной смеси вызывает снижение верхнего концентрационного предела [4].

Нами приведены свойства некоторых пламя тушащих веществ из многочисленно известных. Необходимо изучение кинетических параметров различных эффективных веществ, которые планируются в дальнейшем.

### Литература

1. Ксандопуло Г.И. и др. Горение и взрыв. М., «Наука» 1976, 213с.
2. Ксандопуло Г.И. и др. Физика горения и взрыва, 11, 4 12, 1975
3. Фристром Р.М., Вестенберг А.А., Структура пламени. М. Металлургия, 1989.
4. Гумбатов М.О., Гаджиева И.Б. //Наука Азербайджана// МНТЖ № 11, Баку 2015, с. 18-20

# Изучение нейтрализующих свойств марганецсодержащего металлургического шлака

**Гумбат ов Магомед Орудж оглы**

к.т.н., доцент  
Азербайджанский Архитектурно-Строительный  
Университет,  
Азербайджан, г. Баку

**Курбанова Зумруд Рамазановна**

к.т.н., доцент  
Азербайджанский Государственный Университет Нефти  
и промышленности,  
Азербайджан, г. Баку  
E-mail: [mamed\\_gumbatov@mail.ru](mailto:mamed_gumbatov@mail.ru)

Роль марганца в повышении урожайности сельскохозяйственных культур весьма важен и замена его другими микроэлементами невозможно [1, 375 с]. Марганец входит в состав ферментов, участвующий в окислительно-восстановительных процессах, влияет на образование хлорофилла, способствует синтезу белковых веществ. При недостатке марганца происходит замедление роста растений, особенно страдают злаковые и овощные культуры [2, 271 с.]. Несмотря на это производство минеральных удобрений с добавками марганца весьма ограничено. Это связано с тем, что в производстве марганецсодержащего удобрения используются чистые соли марганца, например сульфата марганца, что удорожает продукт и делает его экономически невыгодным. Поэтому представляется целесообразным изучение возможности использования наиболее дешевого источника марганца содержащих соединений и в том числе отходы промышленных предприятий.

Нами ранее было исследовано возможности использования марганецсодержащего отхода производства двуокиси марганца электролизным способом для получения суперфосфата с добавками марганца [3, с 43-45; 4, с 87-92].

В представленной работе изучены возможности использования марганецсодержащего шлака металлургического производства в качестве нейтрализующих добавок к суперфосфату.

Анализ показывает, что марганецсодержащие отходы можно разделить на две группы; силикатно-марганцевый и железо-марганцевый. Их состав приведены в таблице 1.

**Таблица 1.** Состав металлургического шлака

№	Компоненты	Силикатно-марганцевые	Железо — марганцевые
1	CaO	47,20	45,08
2	SiO <sub>2</sub>	39,20	31,46
3	MnO	0,54	8,66
4	MgO	5,83	4,12
5	R <sub>2</sub> O <sub>3</sub> (Al+Fe)	5,56	10,00
6	S	1,38	1,60

Гранулометрический состав колеблется от 0,6мм до 2,0мм и более. Для нейтрализации свободной фосфорной кислоты (P<sub>2</sub>O<sub>5</sub> св.) шлак было измельчен и просеян до размера ниже 0,16мм. Затем по известной методике [5] суперфосфат нейтрализовали шлаком без сушки и высушенными.

Результаты анализов приведены в таблице 2.

**Таблица 2.** Нейтрализации  $P_2O_5$  св. в суперфосфате шлаком.

№	Шлак	Количества	$P_2O_5$ св., %, через час			
			1	2	3	4
1	Силикатно-марганцевого	2 4 6	5,4 4,9 4,2	5,3 4,7 4,0	5,2 4,6 3,8	5,2 4,6 3,8
2	Железо- марганцевого	2 4 6	5,5 4,7 3,2	5,3 4,5 3,0	5,1 4,5 3,0	5,2 4,6 3,8
Высушенного при 170°C						
3	Силикатно-марганцевого	2 4 6	5,0 4,0 3,7	4,9 3,9 3,4	4,9 3,8 3,4	4,9 3,8 3,4
4	Железо- марганцевого	2 4 6	5,1 4,2 2,9	4,8 3,7 2,5	4,8 3,6 2,5	4,8 3,6 2,5

**Примечание:** после нейтрализации другие показатели суперфосфата находятся в пределах, % ,  $P_2O_5$  усв.18,0-19,23  $P_2O_5$  общ. 20.0- 21.2;  $H_2O$  9.8-11.0 ( исходный суперфосфат имеет показатели  $P_2O_5$  общ 21.1-21.8;  $P_2O_5$  усв. 19.0- 20.0;  $H_2O$  12-13.8) содержание марганца варьируется в пределах 0,4-0,6%

Как видно из таблицы 2, как силикатный марганец, так и железный марганец может быть использованы после соответствующий обработки в качестве нейтрализующие добавки. При этом необходимо учитывать, что при увеличении добавки шлака к суперфосфату возможно процесс ретроградации усвояемого фосфатного ангидрида.

Проведенная работа позволяет по мимо использования промышленные отходы, как нейтрализующие добавки, а также суперфосфат обогащается микроэлементами марганца.

#### Литература

1. Соколовский А.А., Унанянц Т.П. Краткий справочник по минеральным удобрениям, М. Химия, 1977, 325с.
2. Апслок П. П., Микроудобрения. Л. Колос, 1978, 271с.
3. Гумбатов М.О. и др. РНЦ НАНА, Научный сборник, Гянджа, № 6, 2002. с.18-20.
4. Гумбатов М. О. Аз. хим. журнал, № 4, с. 89-92
5. Методы анализа фосфатного сырья, фосфорных и комплексных удобрений, кормовых фосфатов, М, Химия,1976, 214с.

## Колориметрическое определение фенолов

Гумбатов Магомед Орудж оглы  
к.х.н., доцент

Гаджиева Ирада Балай кызы  
ассистент

Азербайджанский Архитектурно Строительный Университет,  
Азербайджан, Баку

E-mail: [mamed\\_gumbatov@mail.ru](mailto:mamed_gumbatov@mail.ru)

Существует многочисленные методы определения фенолов в различных веществах [1, 230с]. Представленный метод относится к определению малых содержаний фенола, выделяющихся водяным паром при различных условиях. Метод основан на образовании ионов диазотированной сульфаниловой кислоты оранжево-желтого цвета при исследовании водных образцов [2]. Диазотированием сульфаниловой кислоты и образованием в щелочной среде оранжево-желтого цвета протекает по реакции:

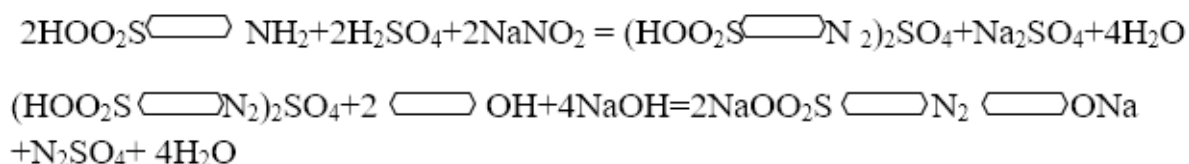

В исследовании использованы грунтовая вода Сабунчинского района Абшеронского полуострова (AP). Образцы воды отфильтрованы беззольного фильтра «белая лента», отделены от механических примесей, нефтепродуктов, эмульсии и мутности. При этом были учтены метастабильность водного раствора фенолов [3, с.19]

Диазотизации сульфаниловой кислоты производят смешением трех растворов. Сначала 1,91г перекристаллизованная сульфаниловая кислота и 0,85г химических чистый азотистокислый натрий в отдельности растворяется по 250 мл дистиллированной воде, а концентрированная серная кислота разбавляют водой при соотношении в 1:3 соответственно. Затем 5 объем раствора сульфаниловой кислоты в условиях охлаждения смешивают равным объемом разбавленной серной кислотой, затем добавляют 5 объем раствора азотистокислый натрий. Раствор гидрооксид натрия получают растворением 10 г NaOH в 90 мл дистиллированной воде.

С целью определения фенола стандартный раствор приготавливаются следующим образом: 2г хлорплатинат калий растворяется 100 мл концентрированной соляной кислоте и объем доводят дистиллированной водой до одного литра, тщательно смешивают (основной раствор). Из основного раствора берут 2,2; 3,8; 4,5; 5,5; 7,0; 10,0 и 17,0мл и разбавляют дистиллированной водой в цилиндре и объем доводят до 100 мл. В указанных растворах содержание фенола составляет 0,001; 0,003; 0,005; 0,07; 0,10; 0,020; 0,030 мг соответственно.

Учитывая, что хлорплатинат калия в настоящее время является дефицитным реактивом, альтернативом было использовано раствор самого фенола. Для этого 1г фенол растворяется в 1 л дистиллированной воде. Туда же добавляют 2,5 мл диазотированную сульфаниловую кислоту и разбавляют 2,5 мл раствором гидрооксидом натрия. Затем полученный цвет раствора сравнивают исследованными раствором.

Алгоритм выполнения измерений: исследованный образец 250 мл воды подкисляют 3-5 мл серной кислотой и перегоняют в лабораторном установке водяным паром. Конец перегонки фенола определяется путем приема пробирки из раствора с последующим добавлением диазтированной смеси. Перегоняемый раствор переводят в 250 мл мерную колбу, объем доводят дистиллированной водой до метки.

В 100 мл цилиндре берут из этого раствора и туда же добавляют 2,5 мл свежеприготовленный раствор диазотированной сульфаниловой кислоты и 2,5 мл раствор NaOH. Раствор перемешивают стеклянной палочкой и дают отстоять на 5 минут. Цвет полученного раствора сравнивают стандартным раствором и определяют содержание фенола по ниже указанной формулой.

$$C = \frac{a \cdot V_1 \cdot 1000}{100 \cdot V_2} \text{ мг/л}$$

где; C- содержание фенола в исследуемой воды, мг/л; а –содержание фенола в эталонном растворе, мг/л; – количество анализируемой воды, мл.

В случае, когда перегоняемой объем воды равняется объему анализируемой воды  $V_1 = V_2 = 250 \text{ ml}$  формула имеет следующий вид;

$$C = a \cdot 10 \text{ мг/л}$$

Проводимые нами параллельные анализы показал хорошие сходимости результатов и относительные погрешность составляет не более 7-9%.

#### ЛИТЕРАТУРА

1. Каплин В.Т., Фисенко И.Г., Методы анализа органических веществ в природных и сточных водах. М.1972,230с.
2. Шапиро С.А., О содержании фенолов в воде источника Нафтуса. УХЖ, т.17, вып.4,1991
3. Лурье Ю.Ю., Рыбников А.И., Химический анализ производственных сточных вод, М. Химия, 1987,334с.

*Для заметок:*